

► MBB1755SE

DA	Brugervejledning Mikrobølgeovn	2
FI	Käyttöohje Mikroaaltouuni	26
NO	Brukerhåndbok Mikrobølgeovn	50
SV	Användarmanual Mikrovågsugn	74

USER MANUAL

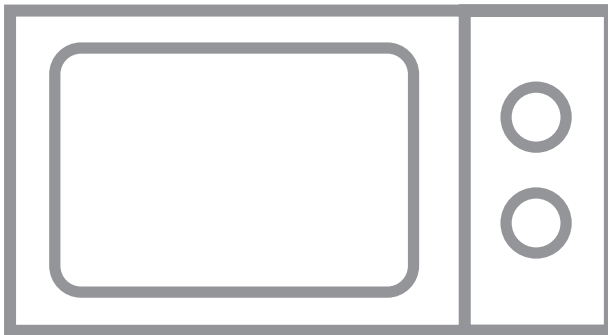

AEG

INDHOLDSFORTEGNELSE

1. VIGTIGE SIKKERHEDSOPLYSNINGER	3
2. INSTALLERING	7
3. OVERSIGT OVER APPARATET	11
4. FØR IBRUGTAGNING	12
5. DRIFT	13
6. MADLAVNINGSDIAGRAMMER	16
7. RÅD OG TIPS	22
8. HVAD SKAL JEG GØRE, HVIS	24
9. SPECIFIKATIONER	25
10. MILJØOPPLYSNINGER	25

VI TÆNKER PÅ DIG

Tak fordi du valgte dette produkt fra AEG. Vi har skabt det, så du kan nyde en ulastelig funktionsevne i mange år med nyskabende teknologi, der gør livet lettere – funktioner, som du ikke finder i almindelige apparater. Brug et par minutter på at læse mere – så du kan få det bedste ud af det.

Besøg vores websted for at:



Få rådgivning, brochurer, fejlfinding, serviceinformation:
www.aeg.com



Registrere dit produkt for bedre service:
www.registeraeg.com



Købe tilbehør, forbrugsvarer og originale reservedele til dit apparat:
www.aeg.com/shop

KUNDEPLEJE OG SERVICE

Vi anbefaler brugen af originale reservedele.

Sørg for at have følgende data tilgængelig, når du kontakter service.

Du finder oplysningerne på maskinens typeskilt. Model, PNC, Serienummer.



Advarsel/Forsigtig-Sikkerhedsanvisninger



Generelle oplysninger og gode råd



Miljøoplysninger

Ret til ændringer uden varsel forbeholdes.

1. ⚠️ VIGTIGE SIKKERHEDSOPLYSNINGER

Dette apparat kan anvendes af børn fra 8 år samt af personer med nedsatte fysiske, sensoriske eller mentale evner eller personer uden relevant erfaring eller viden, hvis disse er blevet overvåget eller har modtaget instruktioner i sikker brug af apparatet og forstår de potentielle farer forbundet hermed. Der bør føres tilsyn med børn for at sikre, at de ikke leger med enheden. Rengøring og vedligeholdelse må kun udføres af børn, hvis de er mindst 8 år gamle og under overvågning.

Ovnen er ikke beregnet til brug i højder over 2000 m.



VIGTIGE! VIGTIGE SIKKERHEDSOPLYSNINGER:
LÆS DETTE GRUNDIGT, OG GEM DET TIL
FREMTIDIG BRUG.



ADVARSEL!

Hvis lågen eller lågens tætningslister er beskadigede, må ovnen ikke bruges, før den er blevet repareret af en fagmand.



ADVARSEL!

Det er farligt for alle andre end en fagmand at udføre service eller reparationer, der involverer fjernelse af et dæksel, som giver beskyttelse mod mikrobølgeenergi.



ADVARSEL!

Væske og andre fødevarer må ikke opvarmes i lukkede beholdere, da der er risiko for, at de eksploderer.

Dette apparat er beregnet til brug i husholdninger og lignende steder såsom: køkkenområder for ansatte i butikker, kontorer og andre arbejdsmiljøer; stuehuse; af kunder på hoteller, moteller og lignende beboelsesmiljøer; pensionater og lignende miljøer.

Du må kun bruge beholdere og kogegej, der er egnet til brug i en mikrobølgeovn.

Metalbeholdere til mad og drikke må ikke anvendes til madlavning i mikroovn.

Du må ikke efterlade mikrobølgeovnen uden at have opsyn med den, når du bruger engangsplastik, papir eller andre letantændelige beholdere.

Mikrobølgeovnen er beregnet til opvarmning af mad og drikkevarer. Tørring af mad eller tøj og opvarmning af varmepuder, hjemmesko, svampe, fugtigt tøj og lignende kan medføre risiko for personskade, antændelse og brand.

Hvis opvarmet mad begynder at ryge, må du IKKE ÅBNE DØREN. Sluk for ovnen, og vent, indtil maden er holdt med at ryge. Åbning af døren mens maden ryger, kan medføre brand.

Opvarmning af drikkevarer i mikrobølgeovnen kan resultere i forsinket kraftig kogning, og det er derfor vigtigt at være forsigtig, når du håndterer beholderen.

Indholdet i sutteflasker og glas med babymad skal omrøres eller rystes og temperaturen kontrolleres før indtagelse for at undgå forbrændinger.

Du må ikke koge æg med skal på, og hele hårdkogte æg må ikke opvarmes i mikrobølgeovnen, da der er risiko for, at de kan eksplodere selv efter endt kogning.

1.1 Vedligeholdelse og rengøring

Dør:

Rengør regelmæssigt begge dørens sider, dørpakningerne og dens overflader med en blød, fugtig klud for at fjerne al snavs. Brug ikke skrappe, slibende rengøringsmidler eller skarpe metalskrabere til at rengøre glasovndøren med, da disse kan ridse overfladen, hvilket kan medføre, at glasset knuses.

Ovnens indre:

I forbindelse med rengøring skal du tørre alle stænk eller pletter af med en blød, fugtig klud eller svamp efter hver brug, mens ovnen stadig er varm. Hvis ovnen er meget snavset, kan du bruge en mild sæbeopløsning og tørre af flere gange med en blød klud, indtil det hele er væk. Du må ikke fjerne pladen, der beskytter bølgelederen. Sørg for, at den milde sæbeopløsning eller vandet ikke trænger ind i de små ventilationsåbninger i væggen, da det kan beskadige ovnen. Brug ikke ovenrengemidler i ovnrummet. Du skal rengøre låget over bølgelederen, ovnrummet, drejetallerkenen og drejetallerkenens sokkel efter brug. Disse enheder skal være tørre og fedtfri. Fedtophobninger kan blive overophedet og kan begynde at ryge eller blive antændt.

Ovnens ydre:

Ovnens yderside er nem at rengøre med mild sæbe og vand. Sørg for at tørre sæben af med en blød klud, og tør det ydre med et blødt håndklæde.

Ovnens betjeningspanel:

Åbn døren før rengøring for at deaktivere betjeningspanelet. Vær forsigtig, når du gør betjeningspanelet rent. Brug en klud, der kun er fugtet med vand, og tør forsigtigt panelet, indtil det er rent. Undgå at bruge for meget vand. Brug ikke nogen form for kemiske eller slibende rengøringsmidler.

Drejetallerken og drejetallerken sokkel:

Tag drejetallerkenen og soklen til drejetallerkenen ud af ovnen. Vask drejetallerkenen og soklen til drejetallerkenen med en mild sæbeopløsning. Tør med en blød klud. Både drejetallerkenen og soklen til drejetallerkenen kan gå i opvaskemaskinen.



VIGTIGE!

Rengør ovnen med jævne mellemrum, og fjern eventuelle aflejrede madrester. Holdes ovnen ikke ren, kan dens flader beskadiges, hvilket kan påvirke apparatets levetid og måske også resultere i farlige situationer.

Man skal passe på ikke at flytte drejeskiven, når man fjerner beholderne fra apparatet.



VIGTIGE!

Undlad at benytte en damprensere.

Mikrobølgeovnen er beregnet til indbygning.

Apparatet og de tilgængelige dele bliver varme, når de er i brug.



ADVARSEL!

Du skal holde børn væk fra døren, så de ikke brænder sig.



VIGTIGE!

Undlad at benytte professionelle ovenrensninger, damprensere, skuremidler, skrappe rengøringsmidler, midler, der indeholder natriumhydroxid, eller skuresvampe på nogen som helst del af din mikrobølgeovn.

2. INSTALLERING

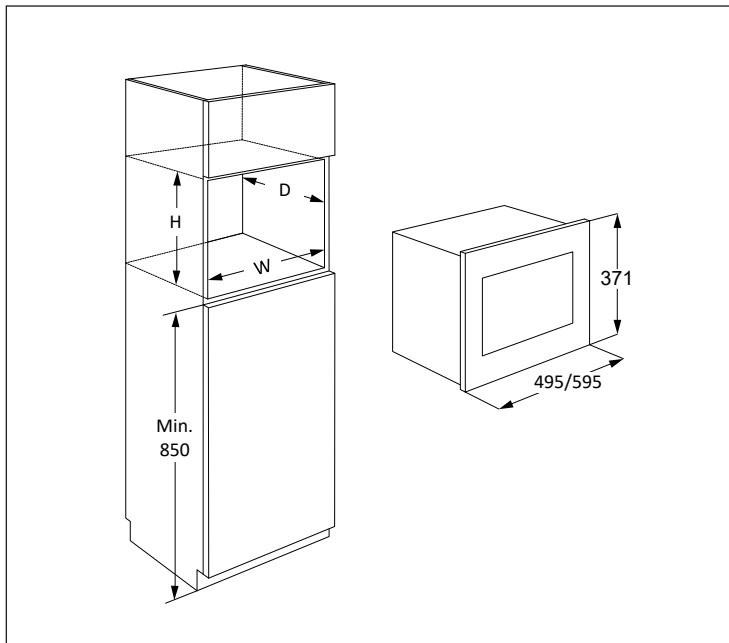

Mikrobølgeovnen kan monteres i position B, C, eller D:

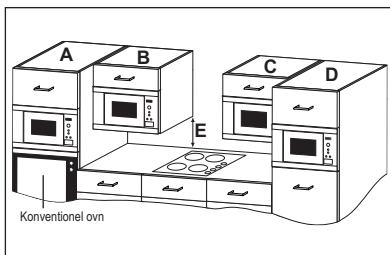

Position	Størrelse på åbningen		
	L	D	H
B+C	462 x 300	350	
	462 x 300	360	
D	462 x 500	350	
	462 x 500	360	

Mål i (mm)

2.1 Sikker brug af ovnen

Hvis mikrobølgeovnen placeres i position B eller C:

- Skabet skal være placeret mindst 500 mm (E) over køkkenbordet og må ikke installeres direkte oven over komfuret.
- Ovnens skal være testet og godkendt kun til brug tæt på et gas-, el- eller induktionskomfur i private husholdninger.
- Der skal være god plads mellem komfuret og mikrobølgeovnen for at forhindre overopvarmning af mikrobølgeovnen, det omgivende skab og ovnens tilbehør.
- Betjen ikke komfuret uden gryder/pander på, når mikrobølgeovnen er i brug.
- Udvis forsigtighed ved brug af mikrobølgeovnen, når komfuret er tændt.

2.2 Installering af ovnen

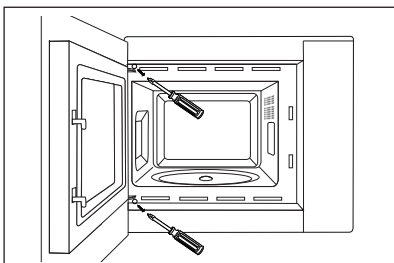
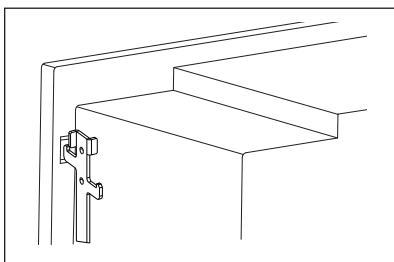
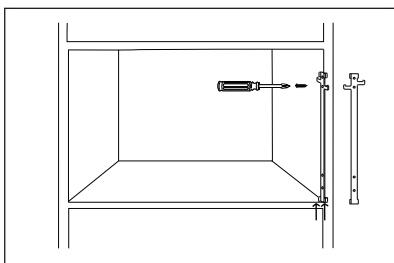
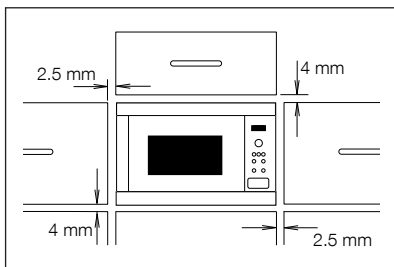

1. Fjern al emballage, og kontroller omhyggeligt, om der er tegn på skade.
2. Ovnens konstruktion er som standard konstrueret til at passe ind i et 350 mm højt skab. Når ovnen sættes ind i et 360 mm højt skab: Skru de fire fødder, der sidder på undersiden af ovnen, af og fjern dem. Drej fødderne 90 grader og anbring dem med den lange side vendt mod forsiden af ovnen.
3. Anbring fastgørelseskroge på højre side af køkkenskabet ved at følge den medfølgende instruktion.
4. Sæt langsomt mikroovnen ind i køkkenskabet uden at tvinge den ind. Ovnens skal løftes op på fastgørelseskroge og derefter sænkes på plads. Fastgør ovnen på venstre side ved hjælp af de to medfølgende skruer.
5. Sørg for, at ovnen står stabilt og ikke sidder skråt. Du skal sikre dig, at der er en åbning på 2.5 mm mellem skabsdøren og toppen af rammen (se diagrammet).

2.3 Tilslutning af ovnen til strømfor­syningen

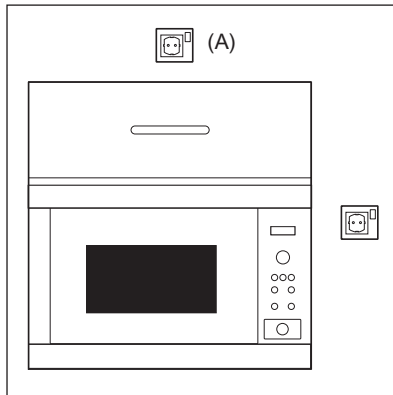

- Stikkontakten skal være nem at komme til, således at stikket let kan trækkes ud i nødstilfælde. Eller det skal være muligt at afbryde ovnen fra strømfor­syningen ved at indsætte en afbryder i den faste ledning i overensstemmelse med reglerne for elektriske tilslutninger.
- Strømforsyningsledningen må kun udskiftes af en elektriker.
- Hvis netledningen er beskadiget, skal den udskiftes af producenten, dennes serviceværksted eller en tilsvarende kvalificeret fagmand for at undgå enhver risiko.
- Stikkontakten bør ikke være placeret bag ved skabet.
- Den bedste placering er oven over skabet, se (A).
- Slut ovnen til en enfaset 220-240 V/50 Hz vekselstrøm via et korrekt installeret jordstik. Stikket skal være forsynet med en sikring på 10 A.
- Før installering skal du binde et stykke tråd fast til strømforsyningsledningen for at lette tilslutningen til punkt (A), når ovnen er installeret.
- Sørg for, at strømforsyningsledningen IKKE kommer i klemme, når ovnen placeres i skabet.
- Du må ikke dyppe strømforsyningsledningen eller stikket i vand eller anden væske.
- Du må ikke føre strømforsyningsledningen hen over en varm eller skarp overflade såsom området omkring varmluftshullet øverst på ovnens bagside.

2.4 Yderligere rådgivning

Brug ikke mikrobølgeovnen til at varme olie til friturestegning. Temperaturen kan ikke kontrolleres, og olien kan blive antændt. Du må kun bruge specielle beholdere egnet til mikrobølgeovnen til at poppe popcorn i.

Personer med PACEMAKERE skal forespørge om forsigtighedsforanstaltningerne vedrørende mikrobølgeovne hos deres læge eller pacemakerens producent.

Du må aldrig spilde væske ind i eller placere genstande i dørlåsens eller ventilationens åbninger. Hvis der spildes, skal ovnen straks slukkes og stikket tages ud, og en autoriseret ELECTROLUX servicetekniker skal tilkaldes.

Du må aldrig på nogen måde ændre på ovnen.

Du må kun bruge drejetallerkener og sokler til drejetallerkener, der er beregnet til denne ovn. Ovnen må ikke bruges uden drejetallerken.

Sådan undgår du, at drejetallerkenen går i stykker:

- Lad drejetallerkenen afkøle, før du rengør den med vand.
- Du må ikke sætte varm mad eller varmt kogegrej på en kold drejetallerken.
- Du må ikke sætte kold mad eller koldt kogegrej på en varm drejetallerken.

Hverken producenten eller forhandleren kan påtage sig noget ansvar for beskadigelse af ovnen eller personskade, der måtte opstå, hvis den korrekte procedure for tilslutning af ovnen ikke følges. Der kan af og til dannes vanddamp eller vanddråber på ovnvæggene eller omkring dørpakningerne og lukkefladen. Dette er helt normalt og er ikke tegn på utæthed eller anden form for funktionssvigt.

3. OVERSIGT OVER APPARATET

3.1 Mikrobølgeovn

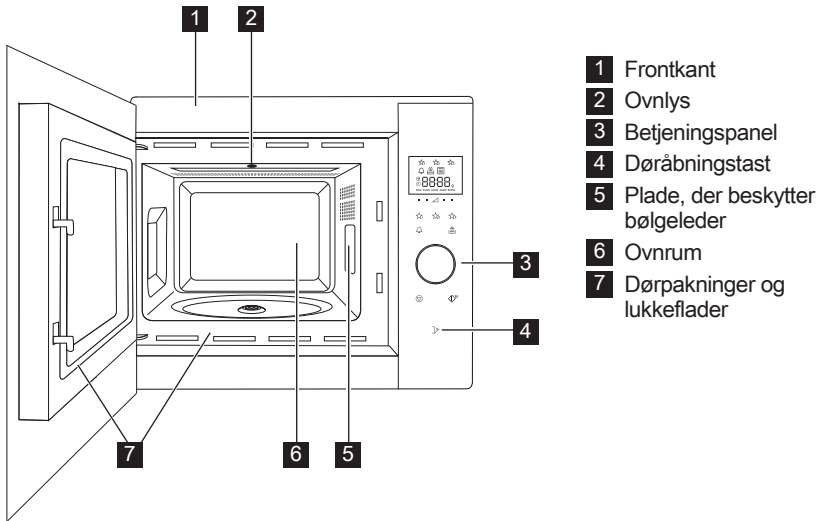

3.2 Tilbehør

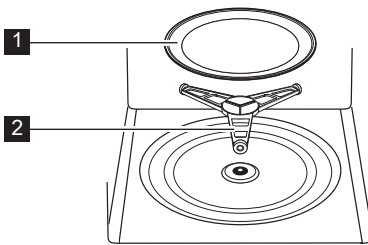

Kontroller, om du har modtaget følgende tilbehør:

- 1 Drejetallerken
 - 2 Sokkel til drejetallerken
- Anbring soklen til drejetallerkenen i hullet på bunden af ovnrummet.
 - Du skal herefter placere drejetallerkenen på soklen.
 - For at undgå skade på drejetallerkenen skal du sikre dig, at skåle eller beholdere løftes fri af drejetallerkenens kant, når du fjerner dem fra ovnen.

i Når du bestiller tilbehør, skal du nævne to ting: varens navn og modelnavn til forhandleren eller en autoriseret ELECTROLUX servicetekniker.

3.3 Betjeningspanel

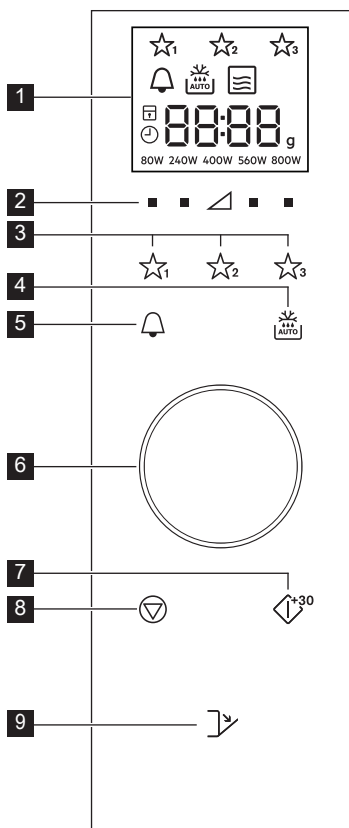

1 Digitalt display indikatorer:

☆☆☆ Favoritter

🔔 Køkkenur

🔥 AUTO Automatisk optøning

☰ Mikrobølger

□ Stop/Afbryd

🔒 Børnesikring

🕒 Indstil ur

8888 Displayets segmenter

g Vægt

80W 240W 400W 560W 800W Effektniveauer

2 Effekt-knapper

3 Favorit-knapper

4 Automatiske optøningstast

5 Timer-knap

6 Timer/Vægt-drejeknap

7 Start/Bekræft/Hurtigstart-knap

8 Stop-knap

9 Døråbningstast

4. FØR IBRUGTAGNING

4.1 Tilslut

Når ovnen tilsluttes første gang, har du mulighed for at indstille uret. Ovnen har et ur med 24-timers visning.

1. Ovnen vil bippe, og alle ikonerne på displayet vil tændes i et halvt sekund. Brug knoppen til at vælge ur "on" eller ur "oFF".
- 2a. Drej knoppen, indtil displayet viser "oFF" for at slå uret fra, og tryk så på **START**-tasten. Ovnen er klar til brug.

i Hvis du har slået uret fra, og du ønsker at slå det til igen, så skal du trykke på **KØKKENUR** to gange og følge 2b.

- 2b. Drej knoppen, indtil displayet viser "on", hvis du vil slå uret til. Tryk derefter på **START**-tasten.

Eksempel: Sådan indstilles uret til 18:45.

1. Drej på knoppen for at indstille timetallet.
2. Tryk på **START**-knappen for at bekræfte dette.
3. Drej knoppen for at indstille minutterne.
4. Tryk på **START**-knappen for at bekræfte dette.

i Når uret er indstillet, vises klokkeslættet i displayet.

4.2 Standby (Økonomitilstand)

Ovnen går automatisk i standby (økonomitilstand), hvis den ikke bruges inden for 5 minutter.

Eksempel: Hvis uret ikke er indstillet: Displayet slukker.

For at forlade standby-tilstand kan du åbne døren eller dreje på knoppen.

Eksempel: Hvis uret er slået til: Efter 5 minutter vil klokkeslættet blive vist.

4.3 Justering af tidspunktet, når uret er indstillet

Du kan justere tiden, efter at tiden er blevet indstillet.

Eksempel: Sådan ændrer du fra 18.45 til 19.50.

1. Tryk på **KØKKENUR** -tasten to gange.
2. Tryk på **START**-knappen.
3. Drej på knoppen, indtil "19" vises.
4. Tryk på **START**-knappen.
5. Drej på knoppen, indtil "50" vises.
6. Tryk på **START**-knappen.

4.4 Sådan annulleres uret, og Standby indstilles (Økonomitilstand)

1. Tryk på **KØKKENUR** -tasten to gange.
2. Drej på knoppen, indtil "oFF" vises.
3. Tryk på **START**-knappen for at bekræfte dette.

4.5 Child safety lock Børnesikring

Ovnen har en sikkerhedsanordning, som forhindrer et barns utilsigtede brug af ovnen. Når børnesikringen er slået til, er der ingen af mikroovnens dele, der fungerer, før børnesikringen igen slås fra.

Du kan kun slå børnesikringen til eller fra, når ovnen ikke er i drift.

Eksempel: Sådan slås børnesikringen til. Tryk på **STOP**-knappen og hold den nede, indtil "børnesikring" symbolet tændes.

Eksempel: Sådan slås børnesikringen fra. Tryk på **STOP**-knappen og hold den nede, indtil "børnesikring" symbolet slukker.



Når børnesikringen er slået til, er alle taster er deaktiverede undtagen knappen **STOP**.

5. DRIFT

5.1 Mikrobølger tilberedning

Eksempel: Lad os f.eks. antage, at du ønsker at varme suppe i 2 minutter og 30 sekunder ved en effekt på 560 W.

1. Tryk på **EFFEKT**-knappen til højre for trekanten, indtil "560 W" vises.
2. Drej på knoppen for at indstille tiden.
3. Tryk på **START**-knappen.



I mikrobølge-tilberedningstilstand kan du justere effektniveauet ved at trykke på knappen lige under den ønskede indstilling.

Du kan indstille effektniveauet, mens ovnen er i drift ved at trykke på det ønskede **EFFEKT** og holde knappen nede, indtil den nye effektindstilling fremhæves på displayet. Et for højt effektniveau eller for lang tilberedningstid kan overopvarme maden og resultere i brand.

Hvis 800 W vælges, er den længste mikrobølge-tid, der kan indstilles, 15 minutter.

Hvis ovnen er tændt i 3 minutter eller mere (i en hvilken som helst tilstand), vil ventilatoren forblive tændt i 2 minutter, efter at tilberedningen er afsluttet. Hvis du åbner lågen, standser ventilatoren. Hvis du lukker den igen, starter ventilatoren påny i indtil 2 minutter er gået (inklusive tiden med åben låge). Hvis ovnen er tændt mindre end 3 minutter, starter ventilatoren ikke.

Efter tilberedningen fortsætter drejebordet med at rotere, indtil madlavningsbeholderen vender tilbage til sin startposition. Ovnrumslampen forbliver tændt, indtil rotationen er afsluttet, eller i 5 sekunder (afhængig af hvad der kommer først). Ovnen bipper, når den er færdig. Hvis døren åbnes under denne proces, stopper rotationen.

5.2 Effektniveauer

Effektindstilling	Anvendelsesforslag
800 W/HØJ	Bruges til hurtig tilberedning eller genopvarmning, (f.eks. suppe, gryderetter, dåsemad, varme drikke, grønsager, fisk osv.).
560 W	Bruges til længerevarende tilberedning af mere kompakte madvarer som f.eks. steg, forløren hare og tallerkenretter samt til mere sart retter som f.eks. ostesauce og sukkerbrødske. Ved denne lave temperatur koger saucen ikke over, og maden bliver jævnt tilberedt uden at få for meget i de yderste lag.
400 W	Bruges til kompakte madvarer, som kræver lang tilberedningstid, når de tilberedes i en almindelig ovn. Disse er (f.eks. oksekødsretter), hvor det tilrådes at bruge denne indstilling for at sikre, at kødet bliver mørt.
240 W/ OPTØNING	Bruges til optøning. Vælg denne indstilling for at sikre, at maden optøs jævnt. Denne indstilling er også ideel til tilberedning ved svag varme af ris, pasta og æggecreme.
80 W	Til forsigtig optøning, (f.eks. cremekage eller wienerbrød).
0 W	Hvile/minutur.

W = WATT

5.3 Reduceret effektniveau

Tilberedningstilstand	Standardtid	Reduceret effekt
Mikrobølgeovn 800 W	15 minutter	Mikrobølgeovn 560 W

5.4 Justering af tilberedningstiden under tilberedningen

Du kan justere tilberedningstiden under tilberedningen.

Eksempel: Sådan tilføjes 2 minutter (120 sekunder) ved brug af **START**-knappen.

1. Tryk på **START**-knappen 4 gange.
Tilberedningstiden bliver herved øget med 120 sekunder.

5.5 Ved brug af stop-knappen

Tryk på **STOP**-knappen én gang for at gå i Pausetilstand.

Tryk på **STOP**-knappen igen for at annullere tilberedningstiden.

5.6 Køkkenur

Sådan indstilles køkkenuret.

1. Tryk på **KØKKENUR**-knappen.
2. Drej på knoppen for at indstille tiden.
3. Tryk på **START**-knappen. Uret vil starte automatisk.

i Tiden kan forlænges, når uret er i gang ved at dreje på knoppen eller ved at trykke på **START**-knappen. Timerfunktionen kan kun bruges, når ovnen ikke er tændt.

5.7 Hurtig start

Du kan begynde madlavningen direkte på 800 W / HØJ i 30 sekunder ved at trykke på **START**-knappen.

i Tryk på **START**-knappen for at tilføje mere tid.

5.8 Lydløs

Sådan slås lyden fra.

1. Tryk på **KØKKENUR**-knappen 3 gange, indtil "Soun" vises.
2. Drej på knoppen, indtil "oFF" vises.
3. Tryk på **START**-knappen.

Sådan slås lyden til.

1. Tryk på **KØKKENUR** -tasten 3 gange, indtil "Soun" vises.
2. Drej på knoppen, indtil "on" vises.
3. Tryk på **START**-knappen.

5.9 Pause

Sådan sættes der på pause, mens mikroovnen er i gang.

1. Tryk på **STOP**-knappen eller åbn lågen.
2. Ovnen sættes på pause i op til 5 minutter.
3. Tryk på **START** for at fortsætte tilberedningen.

5.10 Favoritter

Ovnen har 3 favoritopskrifter.

- ☆₁ Blødgør smør
- ☆₂ Smelt chokolade
- ☆₃ Kage i krus

Eksempel: Sådan blødgøres smør.

1. Tryk på **FAVORIT 1** tasten én gang.
2. Drej knoppen for at angive vægten.
3. Tryk på **START**-knappen.

 Hvis displayets segmenter viser et roterende mønster, betyder det, at maden skal omrøres eller vendes. Tryk på **START**-knappen for at fortsætte. Når tiden for automatisk optøning løber ud, standser programmet automatisk. Effektniveauerne for de forudindstillede favoritopskrifter kan ikke ændres. 1-4 kager i krus kan bages.

 **ADVARSEL!** Chokolade kan blive meget varm. Hvis chokoladen skal have længere tid for at smelte kan du tilføje 10 sekunder. Vær forsigtig med chokolade, da den kan overophede og bryde i brand.

Sådan overskrives Favoritterne med dine egne opskrifter.

1. Tryk på **EFFEKT**-knappen for at vælge effektniveauet.
2. Drej knoppen for at angive den ønskede tilberedningstid.
3. Tryk på **FAVORIT**-knappen, indtil du hører et enkelt bip og favoritstjernen kan ses.

Sådan genindstilles Favoritter til fabriksindstillingerne.

1. Tryk på **STOP**-knappen.
2. Tryk på **EFFEKTNIVEAUER** 400 W og hold dem nede i 3 sekunder. Ovnen bliver nulstillet til fabriksindstillingerne.

5.11 Automatisk optøning

Automatisk optøning finder selv ud af den korrekte tilberedningsperioden og tilberedningstid baseret på madvarenes vægt.

Du kan vælge mellem 2 automatiske optøningsmenuer.

1. Automatisk optøning: Kød/fisk/fjerkræ
2. Automatisk optøning: Brød

Eksempel: Sådan optøs 200 g bøfokød.

1. Vælg auto-sorteringsenhed ved at trykke på **AUTOMATISK OPTØNING**-knappen én gang.
2. Drej knoppen for at angive vægten.
3. Tryk på **START**-knappen.

 Hvis displayets segmenter viser et roterende mønster, betyder det, at maden skal omrøres eller vendes. Tryk på **START**-knappen for at fortsætte. Når tiden for automatisk optøning løber ud, standser programmet automatisk. Tids/effektjustering er ikke tilgængelig ved automatisk optøning.

6. MADLAVNINGSDIAGRAMMER

6.1 Favoritter

Favoritter	Vægt	Tast	Procedure
Blødgør smør	0,05-0,25 kg	☆ ₁	<ul style="list-style-type: none"> Læg smørret i et Påløber-fad. Omrør omhyggeligt efter blødgøringen.
Smelt chokolade	0,1-0,2 kg	☆ ₂	<ul style="list-style-type: none"> Bræk chokoladen i små stykker. Læg chokoladen i et Påløber-fad. Rør rundt, når du hører klokken. Omrør omhyggeligt efter smeltingen. <p>⚠ ADVARSEL! Chokolade kan blive meget varm. Hvis chokoladen skal have længere tid for at smelte kan du tilføje 10 sekunder. Vær forsigtig med chokolade, da den kan overophede og bryde i brand.</p>
Kage i krus	1-4 krus	☆ ₃	<ul style="list-style-type: none"> Lav kagen efter opskriften. Sæt kruset tæt på drejetallerkenens kant. Lad den stå i 30 sekunder efter bagning.

6.2 Opskrifter til kage i krus

Fyldig chokoladekage i krus	
Ingredienser til 1 krus:	
2½ spsk (25 g)	mel
2 spsk (12 g)	kakaopulver
2½ spsk (30 g)	strøsukker
¼ tsk	bagepulver
1½ spsk (15 g)	vegetabilsk olie
¼ spsk	vaniljeekstrakt
1	mellemstort æg

Metode:

- Kom alle de tørre ingredienser i et krus. Bland godt med en gaffel.
- Tilsæt vegetabilsk olie, vaniljeekstrakt og æg. Rør grundigt rundt.
- Sæt kruset midt på drejetallerkenen.
- Bag ved bruf af ☆₃. Kagen vil hæve sig op af kruset under bagningen. Lad den stå i 30 sekunder efter bagningen.

Pynt med en hvirvel af chokoladesmørcreme.

Tip: Du kan lave chokolade-appelsinkage i krus ved at erstatte vaniljeekstraktet med ½ tsk appelsinektakt.

Hindbæriskage i krus	
Ingredienser til 1 krus:	
2½ spsk (25 g)	mel
2½ spsk (30 g)	strøsukker
¼ tsk	bagepulver
1½ spsk (15 g)	vegetabilsk olie
½ tsk	vaniljeekstrakt
1	mellemstort æg
1½ spsk	hindbærsyltetøj uden kerner

Metode:

- Kom alle de tørre ingredienser i et krus. Bland godt med en gaffel.
- Tilsæt vegetabilsk olie, vaniljeekstrakt og æg. Rør grundigt rundt.
- Fyld syltetøjet i med en ske, således at det danner striber i dejen.
- Sæt kruset midt på drejetallerkenen.
- Bag ved bruf af ☆₃. Kagen vil hæve sig op af kruset under bagningen. Lad den stå i 30 sekunder efter bagningen.

Pynt med en hvirvel af vaniljesmørcreme.

Æblekage i krus	
Ingredienser	
til 1 krus:	
2½ spsk (25 g)	mel
2 spsk (30 g)	farin
¼ tsk	bagepulver
¼ spsk	stødt kanel
1½ spsk (15 g)	vegetabilsk olie
1	mellemstort æg
1½ spsk (30 g)	æblesovs
en halv (7 g)	digestive-kiks, knust

Metode:

1. Kom alle de tørre ingredienser (undtagen kiks) i et krus. Rør grundigt rundt med en gaffel.
2. Tilsæt den vegetabilske olie og ægget. Bland grundigt.
3. Vend forsigtigt blandingen i æblesovs med en ske, så den trækker striber i blandingen.
4. Top op med knus digestive-kiks.
5. Sæt kruset midt på drejetallerkenen.
6. Bag ved bruf af ☆₃. Kagen vil hæve sig op af kruset under bagningen. Lad den stå i 30 sekunder efter bagningen.

Top op med en skefuld vaniljeis.



ADVARSEL! Æblesovsen er varm.

Jordnøddesmørkage i krus	
Ingredienser	
til 1 krus:	
2½ spsk (25 g)	mel
2 spsk (30 g)	farin
¼ tsk	bagepulver
1½ spsk (15 g)	vegetabilsk olie
¼ spsk	vaniljeekstrakt
2 spsk (30 g)	glat jordnøddesmør
1	mellemstort æg

Metode:

1. Kom alle de tørre ingredienser i et krus. Bland godt med en gaffel.
2. Tilsæt vegetabilsk olie, vaniljeekstrakt, jordnøddesmør og æg. Bland ingredienserne grundigt.
3. Sæt kruset midt på drejetallerkenen.
4. Bag ved bruf af ☆₃. Kagen vil hæve sig op af kruset under bagningen. Lad den stå i 30 sekunder efter bagningen.

Top op med chokoladekrymmel.

Tip: Brug knasende jordnøddesmør, hvis du foretrækker det.

Citron-sukker strøet kage i krus	
Ingredienser til 1 krus:	
2½ spsk (25 g)	mel
2½ spsk (30 g)	strøsukker
¼ tsk	bagepulver
1½ spsk (15 g)	vegetabilsk olie
1 tsk	citronskal
1	mellemstort æg
Pynt:	1 spsk citronsaft blandet med 2 spsk strøsukker

Metode:

1. Kom alle de tørre ingredienser i et krus. Bland godt med en gaffel.
2. Tilsæt den vegetabiliske olie, citronskal og æg, bland det grundigt.
3. Sæt kruset midt på drejetallerkenen.
4. Bag ved bruf af ☆³. Kagen vil hæve sig op af kruset under bagningen.
5. Lav pynten ved at blande citronsaft med strøsukker.
6. Efter bagningen skal du løsne kagen. Lav huller i kagen med et kødspyd. Hæld derefter pynten på toppen af kagen og lad den stå i 30 sekunder.

Gulerodskage i krus	
Ingredienser til 1 krus:	
2 spsk (20 g)	mel
2 spsk (30 g)	lys brun farin
¼ tsk	bagepulver
¼ spsk	stødt kanel
¼ spsk	revet muskatnød
1 spsk	hakkeede mandler
1½ spsk (15 g)	solsikkeolie
	revet skal fra ½ appelsin
30 g	revet gulerod
1	mellemstort æg
Cremerpynt:	15 g smør, blødgjort
	40 g flormelis
	40 g fuldfed flødeost
	½ tsk appelsinsaft



Metode:

1. Kom alle de tørre ingredienser i et krus. Bland godt med en gaffel.
2. Tilsæt solsikkeolie, appelsinskal, revet gulerod og æg. Omrør grundigt.
3. Sæt kruset midt på drejetallerkenen.
4. Bag ved bruf af ☆³. Kagen vil hæve sig op af kruset under bagningen.
5. Lav pynten ved at blande smør, flormelis, flødeost og appelsinsaft sammen.

Lad den stå i 30 sekunder efter bagningen.

Lad kagen køle af før du kommer pynten på.

6.3 Automatisk optøning

Automatisk optøning	Vægt	Tast	Procedure
Kød/fisk/fjerkræ (Hele fisk, fiskesteaks, fiskefileter, kyllingelår, kyllingebryst, hakkekød, steak, koteletter, burgere, pølser)	0,2-0,8 kg	 x1	<ul style="list-style-type: none"> Anbring maden på et tærtefad midt på drejetallerkenen. Når lydssignalet lyder, skal du vende maden, omfordele den og skille den ad. Dæk tynde lag og varme områder til med små stykker aluminiumsfolie. Lad det stå tildækket med aluminiumsfolie i 15-45 minutter efter optøning, indtil det er helt optøet. Hakket kød: Vend maden, når lydssignalet lyder. Fjern så vidt muligt de optøede dele. <p> Uegnet til helt fjerkræ.</p>
Brød	0,1-1,0 kg	 x2	<ul style="list-style-type: none"> Fordele brødskiverne på et tærtefad midt på drejetallerkenen. Ved 1,0 kg skal du fordele skiverne direkte på drejetallerkenen. Når lydssignalet lyder, skal du vende brødet, omfordele det, og fjerne de skiver, der er optøet. Lad brødet ligge tildækket med aluminiumsfolie i 5-15 minutter efter optøning, indtil det er helt optøet.

-  Du skal kun indtaste madens mængde. Inkluder ikke beholderens vægt. Hvis maden vejer mere eller mindre end vægte/mængder angivet i skemaet, skal du justere manuelt. Sluttemperaturen varierer afhængig af starttemperaturen. Steaks og koteletter skal nedfryses i et lag. Hakket kød skal nedfryses i et tyndt lag.

6.4 Opvarmning af føde- & drikkevarer

Fødevarer/ drikkevarer	Mængde -g/ml-	Effekt Indstilling	Tid -Min-	Metode
Mælk 1 kop	150	800 W	1	tildækkes ikke
Water 1 kop	150	800 W	1-2	tildækkes ikke
6 kopper	900	800 W	10-12	tildækkes ikke
1 skål	1000	800 W	11-13	tildækkes ikke
Platte	400	800 W	3-6	hæld lidt vand i saucen, dæk til, rør halvvejs gennem opvarmningen
Gryderet/Suppe	200	800 W	1-2	tildæk, rør rundt efter opvarmning
Grøntsager	500	800 W	4-5	tilsæt vand, hvis det er nødvendigt, dæk til, rør halvvejs gennem opvarmning
Kød, 1 skive ¹⁾	200	800 W	3-4	fordel saucen i tyndt lag hen over, dæk til
Fiskefilet ¹⁾	200	800 W	2-3	tildæk
Kage, 1 stykke	150	400 W	½	læg i lavt fad
Babymad, 1 glas	190	400 W	1	læg over i passende mikroovnsbeholder, rør godt efter opvarmning, og test temperatur
Smeltning af smør eller margarine ¹⁾	50	800 W	½	tildæk
Smelte chokolade	100	400 W	2-3	rør indimellem

¹⁾Køleskabstemperatur

6.5 Optøning

Fødevarer	Mængde -g-	Effekt Indstilling	Tid -Min-	Metode	Hviletid -Min-
Gullasch	500	240 W	8-12	rør halvvejs gennem optøning	10-30
Kager, pr. stykke	150	80 W	2-5	anbring på et kagefad	5
Frugt	250	240 W	4-5	bred dem jævnt ud, vend dem, når halvdelen af optøningstiden er gået	5

6.6 Tilberedning af stadig frosset mad

Fødevarer	Mængde -g-	Effekt Indstilling	Tid -Min-	Metode	Hviletid -Min-
Fiskefilet	300	800 W	10-12	tildæk	2
Portionsanretning	400	800 W	9-11	på tallerken, dæk til, rør efter 6 minutter	2

6.7 Madlavning

Fødevarer	Mængde -g-	Effekt Indstilling	Tid -Min-	Metode	Hviletid -Min-
Broccoli/ Ærter	500	800 W	9-11	skær dem i ringe, tilsæt 4-5 spsk. vand, dæk til, rør indimellem under tilberedningen	-
Gulerødder	500	800 W	10-12	skær dem i ringe, tilsæt 4-5 spsk. vand, dæk til, rør indimellem under tilberedningen	-
Stege	1000	800 W	19-21	krydr efter egen smag, anbring det i et tærtedefad og vend det, når halvdelen af tiden er gået	10
Fiskefilet	200	800 W	3-4	tilsæt krydderier efter smag, læg i et fladt fad, dæk til	2

i Hvis ovnen er tændt i 3 minutter eller mere (i en hvilken som helst tilstand), vil ventilatoren forblive tændt i 2 minutter, efter at tilberedningen er afsluttet. Åbn døren, så standser den. Luk døren, så starter den igen, indtil der er gået 2 minutter (inklusive tiden, som døren var åben). Hvis ovnen er tændt i mindre end 3 minutter, starter ventilatoren ikke.

7. RÅD OG TIPS

7.1 Kogegrej, der tåler mikroovn

Kogegrej	Mikrobøl- gesikker	Bemærkninger
Alufolie/ foliebeholdere	✓ / ✗	Små stykker alufolie kan bruges til at beskytte mad, så de ikke tilberedes for meget. Hold folien mindst 2 cm fra ovnens vægge, da der ellers dannes lysbuer. Det frarådes at anvende foliebeholdere, medmindre fabrikanten angiver, at de er egnede. Følg brugsanvisningen nøje.
Porcelæn og keramik	✓ / ✗	Porcelæn, keramik, glaseret lertøj, fajance o.lign. er som regel velegnede, medmindre de har metaldekoration.
Ildfast glas, f.eks. Pyrex®	✓	Der skal udvises forsigtighed, hvis der anvendes fine glasartikler, da de kan gå i stykker eller revne, hvis de opvarmes for hurtigt.
Metal	✗	Det frarådes at anvende kogegrej af metal i mikrobølgeovn, da der kan dannes lysbuer, som kan medføre brand.
Plast/polystyren, f.eks. fast food - beholdere	✓	Der skal udvises forsigtighed, da visse beholdere kan smelte, blive skæve eller misfarvede ved høje temperaturer.
Fryse-/stegeposer	✓	Skal prikkes, så dampen kan slippe ud. Sørg for at poserne egner sig til brug i mikrobølgeovn. Brug ikke plast- eller metalclips, da de kan smelte eller der kan gå ild i dem på grund af lysbuedannelse.
Papirtallerkener, papkrus og - samt køkkenrulle	✓	Må kun anvendes til opvarmning eller til at absorbere fugt. Der skal udvises forsigtighed, da overophedning kan forårsage brand.
Beholdere af strå og træ	✓	Hold altid øje med ovnen, når disse materialer anvendes, da overophedning kan forårsage brand.
Genbrugspapir og avispapir	✗	Kan indeholde små stykker metal, som kan forårsage lysbuedannelse og medføre brand.

7.2 Mikrobølger tilberedning vejledning

Mikrobølger tilberedning vejledning	
Sammensætning	Mad med højt fedt- eller sukkerindhold (f.eks. frugtkager) behøver mindre tilberedningstid. Pas på, da overopvarmning kan medføre brand.
Størrelse	Det er bedst, at alle stykker er af samme størrelse, for at de kan blive tilberedt jævnt.
Temperatur	Madens begyndelsestemperatur påvirker den nødvendige tilberedningstid. Skær i madvarer med fyld, (f.eks. doughnuts med syltetøjsfyld), så varmen eller dampen kan slippe ud.
Placering	De tykkeste dele af maden skal placeres mod yderkanten af fadet, (f.eks. kyllingelår).
Tildækning	Brug prikket plastfolie, der er egnet til brug i mikrobølgeovn, eller et egnet låg.
Prikning	Madvarer med skræl, skind eller hinde skal prikkes flere steder inden tilberedning eller opvarmning, da dampen kan hobe sig op og få maden til at sprænge, (f.eks. kartofler, fisk, kylling, pølser).  VIGTIGT! Æg må ikke tilberedes i mikrobølgeovn, da de kan sprænge, selv efter tilberedningen er slut, (f.eks. pocherede, stegte, hårdkogte æg).
Omrøring, vending og omplacering	For jævn tilberedning er det vigtigt at omrøre, vende og omplacere maden under tilberedning. Maden skal altid røres og omplaceres fra yderkanten og ind mod midten.
Hviletid	Det er nødvendigt, at maden får lov til at hvile, efter at den er taget ud af mikrobølgeovnen, så varmen kan blive fordelt jævnt i maden.
Beskyttelse	Varmer områder kan beskyttes med små stykker alufolie, som tilbagekaster mikrobølger, (f.eks. lår og vinger på en kylling).

-  Du skal bruge grydelapper eller grillhandsker, når du tager maden ud af ovnen for at undgå at blive brændt. Når du åbner beholdere, popcornposer, kogeposer osv., skal du holde disse væk fra ansigtet og hænderne, således at dampen kan slippe ud, og du undgår at blive forbrændt. Hold altid god afstand til ovnen, når du åbner ovndøren, så du undgår at blive forbrændt af damp og varme, der siver ud fra ovnen. Efter opvarmning skal du skære fyldte, tilberedte fødevarer i skiver, så dampen kan sive ud, og du derved kan undgå forbrændinger.

8. HVAD SKAL JEG GØRE, HVIS

Symptom	Tjek/tip . . .
Mikrobølgeovnen ikke fungerer som den skal?	<ul style="list-style-type: none"> • Sikringerne i sikringsdåsen fungerer. • Der har været strømafbrydelse. • Hvis sikringerne fortsat springer, skal du kontakte en autoriseret elektriker.
Mikrobølgeovnen fungerer ikke som den skal?	<ul style="list-style-type: none"> • Ovndøren er ordentligt lukket. • Dørpakningerne og lukkefladerne er rene. • START-knappen er blevet trykket ned.
Drejetallerkenen drejer ikke rundt?	<ul style="list-style-type: none"> • Soklen på drejetallerkenen er ikke korrekt forbundet til drevet. • At kogegrejet ikke rager ud over drejetallerkenen. • Madvarer ikke rager ud over drejetallerkenens kant og dermed forhindrer drejetallerkenen i at rotere. • Der ikke er noget i fordybningen under drejetallerkenen.
Mikrobølgeovnen vil ikke slukke?	<ul style="list-style-type: none"> • Kobl ovnen fra sikringsdåsen. • Tilkald en autoriseret ELECTROLUX servicetekniker.
Lyset i mikrobølgeovnen fungerer ikke som det skal?	<ul style="list-style-type: none"> • Tilkald din autoriserede ELECTROLUX servicetekniker. Den indvendige belysning må kun udskiftes af en uddannet autoriseret ELECTROLUX servicetekniker.
Det tager længere tid end før at opvarme maden helt og tilberede den?	<ul style="list-style-type: none"> • Indstil en længere tilberedningstid (dobbel så stor mængde = næsten dobbelt så lang tid) eller. • Hvis maden er koldere end sædvanlig, skal du af og til vende maden, eller. • Indstil ovnen på en højere effekt.
Lågen kan ikke åbnes pga. strømudfald?	<ul style="list-style-type: none"> • Åbn lågen forsigtigt ved at trække udad i nederste højre hjørne af lågens glasrude.

9. SPECIFIKATIONER

Vekselstrømsspænding	220-240 V, 50 Hz, enfaset
Sikring/afbryder	10 A Minimum
Nødvendig strømforsyning:	Mikrobølgeovn 1.25 kW
Afgiven effekt:	Mikrobølgeovn 800 W (IEC 60705)
Mikrobølgeovens frekvens	2450 MHz ¹⁾ (Gruppe 2/Klasse B)
Udvendige dimensioner:	MBB1755SE 495 mm (L) x 371 mm (H) x 312 mm (D)
Ovnrummets dimensioner	285 mm (L) x 202 mm (H) x 298 mm (D) ²⁾
Ovnens kapacitet	17 liter ²⁾
Drejetallerken	ø 272 mm, glass
Vægt	ca 16 kg

- ¹⁾ Dette produkt opfylder kravene i europæisk standard EN55011. I overensstemmelse med denne standard klassificeres dette produkt som udstyr fra gruppe 2, klasse B. Gruppe 2 betyder, at udstyret forsætligt genererer radiofrekvensenergi i form af elektromagnetisk bestråling til varmebehandling af fødevarer. Klasse B-udstyr betyder, at apparatet er egnet til anvendelse i almindelige husstande.
- ²⁾ Den indre kapacitet beregnes ved at måle den maksimale bredde, dybde og højde. Ovnens faktiske kapacitet til at rumme mad er mindre.

10. MILJØOPLYSNINGER

Genbrug materialer med symbolet . Anbring emballagematerialet i passende beholdere til genbrug.

Hjælp med at beskytte miljøet og menneskelig sundhed samt at genbruge affald af elektriske og elektroniske apparater.

Kasser ikke apparater, der er mærket med symbolet  sammen med husholdningsaffaldet. Lever produktet tilbage til din lokale genbrugsplads eller kontakt din kommune.

SISÄLLYSLUETTELO

1. TÄRKEITÄ TURVAOHJEITA.....	27
2. ASENNUS.....	31
3. TUOTEKUVAUS.....	35
4. ENNEN KÄYTTÖÄ.....	36
5. TOIMINTA.....	37
6. KYPSENNYSTAULUKOT.....	40
7. VINKIT.....	46
8. ONGELMATILANTEET.....	48
9. TEKNISET TIEDOT.....	49
10. YMPÄRISTÖÄ KOSKEVIA TIETOJA.....	49

SUUNNITELTU TEITÄ VARTEN

Kiitämme teitä tämän AEG-tuotteen valitsemisesta. Olemme kehittäneet tämän tuotteen tarjotaksemme teille huipputason suorituskyvyn moneksi vuodeksi. Laitteen innovatiiviset teknologiat tekevät elämästänne yksinkertaisempaa – kyseisiä ominaisuuksia ei välttämättä löydy tavallisista laitteista. Käyttäkää muutama minuutti lukemiseen, jotta voitte hyödyntää laitteen ominaisuudet parhaalla mahdollisella tavalla.

Vieraile verkkosivullamme:



Saadaksesi käyttöön liittyviä neuvoja, esitteitä, vianmääritysohjeita ja huolto-ohjeita:

www.aeg.com



Tuotteen rekisteröimiseksi parempaa huoltoa varten:

www.registeraeg.com



Ostaaksesi laitteesi lisävarusteita, kulutusosia ja alkuperäisiä varaosia:

www.aeg.com/shop

ASIAKASPALVELU JA HUOLTO

Suosittellemme alkuperäisten varaosien käyttöä.

Pidä seuraavat tiedot saatavilla ottaessasi yhteyttä valtuutettuun huoltoliikkeeseen.

Kyseiset tiedot löytyvät laitteen arvokilvestä. Malli, tuotenumero, sarjanumero.



Varoitukset/huomautukset ja turvallisuusohjeet



Yleisohjeet ja vinkit



Ympäristönsuojeluohjeita

Oikeus muutoksiin pidätetään ilman erillistä ilmoitusta.

1. ⚠️ TÄRKEITÄ TURVAOHJEITA

Kahdeksanvuotiaat ja sitä vanhemmat lapset, fyysisesti tai henkisesti vammaiset, aistivammaiset sekä henkilöt, joilta puuttuu riittävä kokemus tai tietämys, voivat käyttää tätä laitetta valvotusti tai jos heitä on opastettu laitteen turvallisessa käytössä ja jos he ymmärtävät laitteen käyttöön liittyvät vaarat. On valvottava, että lapset eivät leiki laitteella. Lapsi ei saa puhdistaa eikä huoltaa laitetta, paitsi jos hän on vähintään 8-vuotias ja aikuisen valvonnassa.

Laitetta ei ole tarkoitettu käyttöön yli 2 000 metrin korkeudella.



TÄRKEÄÄ! TÄRKEITÄ TURVAOHJEITA: LUE HUOLELLISESTI JA SÄILYTÄ TULEVAA TARVETTA VARTEN.



VAARA!

Jos ovi tai tiivisteet vaurioituvat, uunია ei saa käyttää ennen kuin pätevä henkilö on korjannut sen.



VAARA!

Kaikille muille kuin pätevälle henkilölle on vaarallista suorittaa mitään huolto- tai korjaustöitä, joihin liittyy mikroaaltoenergialta suojaavan kannen irrottaminen.



VAARA!

Nesteitä ja muita ruokia ei saa kypsentää suljetuissa astioissa, koska ne voivat räjähtää.

Tämä laite on tarkoitettu käytettäväksi kotitalouksissa ja vastaavissa tiloissa: myymälöiden, toimistojen ja muiden työympäristöjen työpaikkakeittiöt; maatilat; hotellien, motellien ja muiden asuinympäristöjen asiakastilat; aamiaismajoituspaikat.

Käytä ainoastaan mikrouuninkestäviä astioita ja tarvikkeita. Metalliset ruoka- tai juoma-astiat eivät ole sallittuja mikroaaltouunissa kypsennettäessä.

Uunia ei saa jättää ilman valvontaa, kun käytetään kertakäyttö-muovisia, -paperisia tai muita palavia astioita.

Mikroaaltouuni tarkoitettu elintarvikkeiden ja juomien lämmittämiseen. Elintarvikkeiden ja vaatteiden kuivaaminen sekä lämpötyynyjen, tohvelien, pesusienien, kosteiden liinojen ja vastaavien lämmittäminen voi aiheuttaa loukkaantumis-, sytytys- tai tulipalovaaran.

Jos kuumennettava ruoka alkaa savuta, ÄLÄ AVAA LUUKKUA. Katkaise virta, irrota uunin virtajohto seinäpistorasiasta ja odota, että ruoka lakkaa savuamasta. Luukun avaaminen ruoan savutessa saattaa aiheuttaa tulipalon.

Juomien kuumennus mikroaaltouunissa voi johtaa kiehumiseen purkausm-aisesti viiveellä, joten astiaa on käsiteltävä varoen.

Palovammojen välttämiseksi on tuttipulloja ja vauvanruokatölkkejä ravistettava tai sekoitettava, ja tuotteen lämpötila on tarkistettava ennen käyttöä.

Kananmunia ei saa kypsentää kuorineen eikä kovaksikeitetyjä kananmunia saa kuumentaa mikroaaltouunissa, sillä ne voivat räjähtää vielä mikroaaltokypsennyksen jälkeen.

1.1 Hoito & puhdistus

Luukku:

Puhdista luukun molemmat puolet, tiivistheet ja tiivistepinnat säännöllisesti kostealla, pehmeällä liinalla. Uunin ovilasin puhdistukseen ei saa käyttää voimakkaita hankausaineita tai teräviä metallisia raaputtimia. Ne voivat naarmuttaa pintaa ja aiheuttaa lasin rikkoutumisen.

Uunin sisäpinta:

Pyyhi roiskeet ja läikkynyt neste kostealla, pehmeällä liinalla tai sienellä jokaisen käytön jälkeen, kun uuni on vielä lämmin. Irrota pinttynyt lika miedolla saippualliuoksella ja pyyhi useita kertoja kostealla liinalla, kunnes kaikki lika ja saippua lähtee pois. Älä irrota aaltoputken suojusta. Varmista, ettei saippualliuosta tai vettä pääse seinämien pieniin tuuletusaukkoihin. Muutoin uuni voi vahingoittua. Älä puhdista uunin sisäpintaa suihkutettavilla puhdistusaineilla. Puhdista aaltoputken suojus, uunin sisäpuoli, pyörivä alusta ja alustan kannatin käytön jälkeen. Näiden osien on oltava kuivat eikä niihin saa jäädä rasvaa. Rasvajäämät voivat ylikuumentua ja alkaa savuta tai syttyä tuleen.

Uunin ulkopinta:

Uunin ulkopinta voidaan puhdistaa helposti miedolla saippualliuoksella. Pyyhi puhdistuksen jälkeen ensin kostealla liinalla ja kuivaa lopuksi pehmeällä pyyhkeellä.

Uunin säätimet:

Avaa luukku ennen puhdistusta, jotta uunin säätimet kytkeytyvät pois toiminnasta. Ohjauspaneeli on puhdistettava varovasti. Pyyhi varovasti pelkällä vedellä kostutetulla liinalla, kunnes se on puhdas. Älä käytä liian märkää liinaa. Älä käytä mitään kemiallista puhdistusainetta tai hankausainetta.

Pyörivä alusta & alustan kannatin:

Poista pyörivä alusta ja alustan kannatin uunista. Pese pyörivä alusta ja alustan kannatin miedossa saippualliuoksessa. Kuivaa pehmeällä liinalla. Sekä pyörivä alusta että alustan kannatin ovat konepesun kestäviä.



TÄRKEÄÄ!

Puhdista uuni säännöllisin väliajoin ja poista mahdolliset ruoan jäämät. Jos uunia ei pidetä puhtaana, voi seurauksena olla pinnan vaurioituminen, joka voi mahdollisesti vaikuttaa laitteen käyttöökään ja aiheuttaa vaarallisia tilanteita.

On huolehdittava, ettei pyörivä alusta lähde paikoiltaan kun astioita otetaan pois laitteesta.



TÄRKEÄÄ!

Älä käytä höyrypesuria.

Mikroaaltouuni on tarkoitettu käytettäväksi rakenteisiin upotettuna.

Laitte sekä sen osat, joihin pääsee käsiksi, kuumenevat käytön aikana.



VAARA!

Pidä lapset poissa luukun luota palovammojen välttämiseksi.



TÄRKEÄÄ!

Älä käytä mikroaaltouunin minkään osien puhdistukseen kaupallisia uuninpuhdis-tusaineita, höyrypesuaineita, hankaavia tai karkeita puhdistusaineita, natriumhy-droksidia sisältäviä aineita tai hankaussieniä.

2. ASENNUS

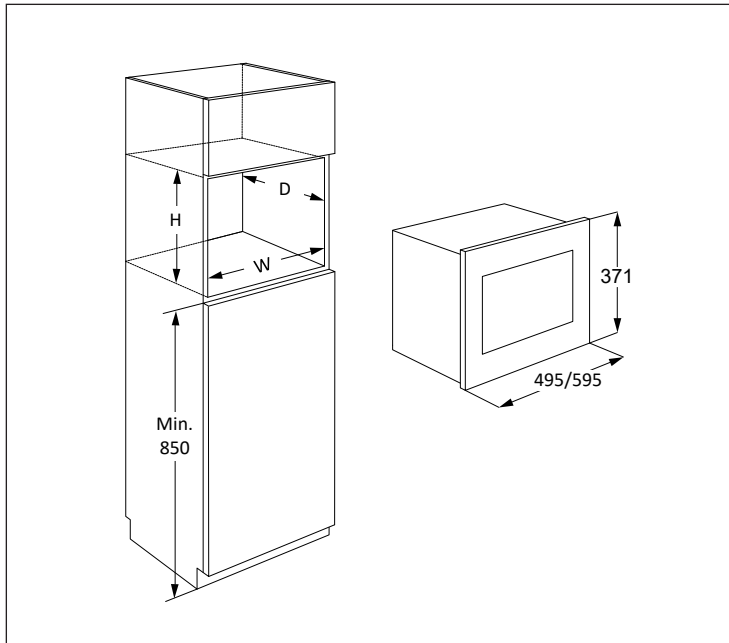

Mikroaaltouuni voidaan asentaa paikkaan B, C tai D:

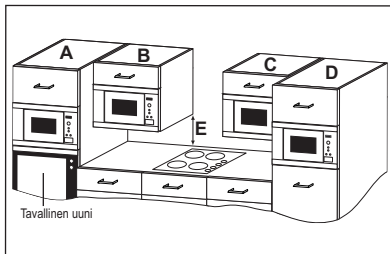

Paikka	Syvennyksen koko		
	L	S	K
B+C	462 x 300 x 350		
	462 x 300 x 360		
D	462 x 500 x 350		
	462 x 500 x 360		

Mitat millimetreinä (mm)

2.1 Laitteen turvallinen käyttö

Jos mikroaaltouuni asennetaan paikkaan B tai C:

- Kalusteen on oltava vähintään 500 mm (E) työtason yläpuolella. Kaluste ei saa olla suoraan liedien yläpuolella.
- Tämä laite on testattu ja hyväksytty käytettäväksi vain kotitalouskäyttöön tarkoitettujen kaasu-, sähkö- ja induktioliesien lähellä.

- Mikroaaltouunin on oltava riittävän etäällä liedestä, jotta mikroaaltouuni, kaluste ja lisävarusteet eivät ylikuumentaisi.
- Älä kuumenna tyhjiä keittolevyjä, kun mikroaaltouuni on käynnissä.
- Ole erityisen varovainen käyttäessäsi mikroaaltouunia, kun liesi on toiminnassa.

2.2 Laitteen asentaminen

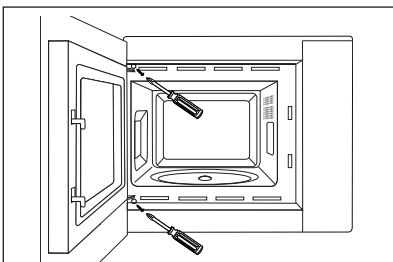
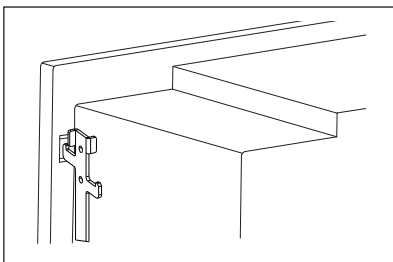
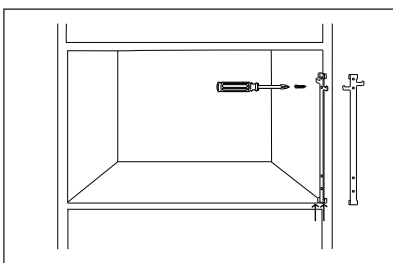
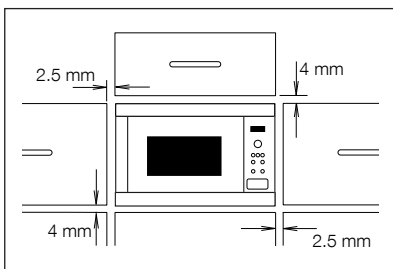

1. Poista kaikki pakkausmateriaalit ja tarkista huolellisesti, että laitteessa ei ole vaurioita.
2. Tämä uuni on suunniteltu sopimaan 350 mm:n korkuiseen hyllyyn. Jos asennat laitteen 360 mm:n korkuiseen hyllyyn: Irrota uunin pohjassa olevat neljä jalkaa (kolme pitkää ja yksi lyhyt jalka). Kierrä jalkaa 90 astetta ja aseta se takaisin paikoilleen pitkä sivu uunin takaosaan päin.
3. Kiinnitä kiinnityskoukku keittiön kaapin oikealle puolelle mukana toimitettujen ohjeiden mukaisesti.
4. Asenna laite keittiökaappiin varovasti ja pakottamatta. Laitte on nostettava kiinnityskoukkuihin ja laskettava sitten paikalleen. Kiinnitä uuni vasemmalta puolelta mukana toimitetuilla kahdella ruuvilla.
5. Varmista, että laite on vakaa ja ettei se ole kallellaan. Varmista, että hyllyn yläreunan ja uunin etupaneelin yläreunan välissä on 2.5 mm:n rako (katso kuva).

2.3 Laitteen kytkeminen sähköverkkoon

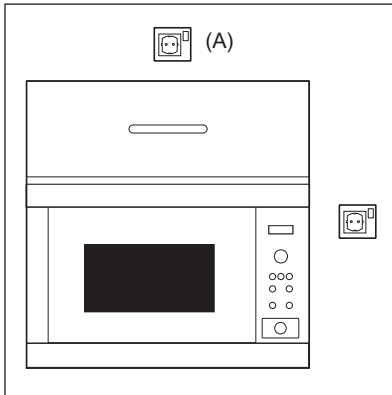

- Pistorasian on oltava helposti käsillä, jotta laite voidaan kytkeä irti vaaratilanteessa. Uuni voidaan kytkeä irti verkkovirrasta myös kiinteään johdotukseen ohjeiden mukaan asennetun kytkimen avulla.
- Virtajohdon saa vaihtaa vain sähköasentaja.
- Jos virtajohto on vaurioitunut, sen vaihtaminen on vaaratilanteiden välttämiseksi annettava valmistajan, sen huoltoedustan tai vastaavan pätevän henkilön tehtäväksi.
- Pistorasia ei saa olla hyllyn takana.
- Paras paikka on hyllyn yläpuolella, katso (A).
- Kytke laite maadoitettuun seinäpistorasiaan (220-240 V/50 Hz). Pistorasialla on oltava vähintään 10 A:n sulake.
- Kiinnitä virtajohtoon ennen asentamista narunpätkä, jotta se on helpompi kytkeä kohtaan (A), kun laite asennetaan.
- Kun asennat laitetta korkeareunaiseen hyllyyn, ÄLÄ anna virtajohdon liittyä.
- Virtajohtoa tai pistoketta ei saa upottaa veteen tai muuhun nesteeseen.
- Virtajohto ei saa koskettaa kuumia tai teräviä pintoja, kuten kuumaa tuuletusaukkoa ylhäällä uunin takana.

2.4 Lisäohjeita

Mikroaaltouunilla ei saa kuumentaa uppoaistoon käytettävää rasvaa. Lämpötilaa ei voi säädellä ja öljy voi syttyä tuleen. Popcornin valmistukseen on käytettävä erityisiä mikroaaltopopcorn-pakkauksia.

Henkilöiden, joilla on SYDÄMENTAHDISTIN, on noudatettava lääkäriltä tai sydämentahdistimen valmistajalta saamiaan mikroaaltouunien käyttöön liittyviä varotoimia.

Laitteen koteloa ei saa koskaan irrottaa. Luukun lukitus- ja tuuletusaukkoihin ei saa koskaan päästää nestettä tai työntää esineitä. Jos näihin joutuu nestettä, katkaise välittömästi virta, irrota uunin virtajohto seinäpistorasiasta ja ota yhteys valtuutettuun huolto-liikkeeseen. Jos havaitset vuodon, sammuta uuni ja irrota sen pistoke välittömästi. Suota valtuutettuun ELECTROLUX-huoltoon.

Uunia ei saa muuntaa millään tavoin.

Uunissa saa käyttää vain siihen tarkoitettua pyörivää alustaa ja alustan kannatinta. Uunia ei saa käyttää ilman pyörivää alustaa.

Pyörivän alustan vahingoittumisen välttäminen:

- Pyörivän alustan on annettava jäähtyä ennen kuin se puhdistetaan vedellä.
- Kylmälle alustalle ei saa asettaa kuumia ruokia tai astioita.
- Kuumalle alustalle ei saa asettaa kylmiä ruokia tai astioita.

Valmistaja ja jälleen-myyjä eivät ota vastuuta uunin vahingoittumisesta tai henkilöva-hingoista, jotka seuraavat virheellisestä sähkökytkennästä. Uunin seinämiin sekä luukun tiivisteiden ja tiivistepin-tojen ympärille voi toisinaan tiivistyä kosteutta tai muodostua pisaroita. Tämä on normaalia eikä tarkoita, että mikroaaltoja vuotaisi laitteesta tai että se olisi epäkunnossa.

3. TUOTEKUVAUS

3.1 Mikroaaltouuni

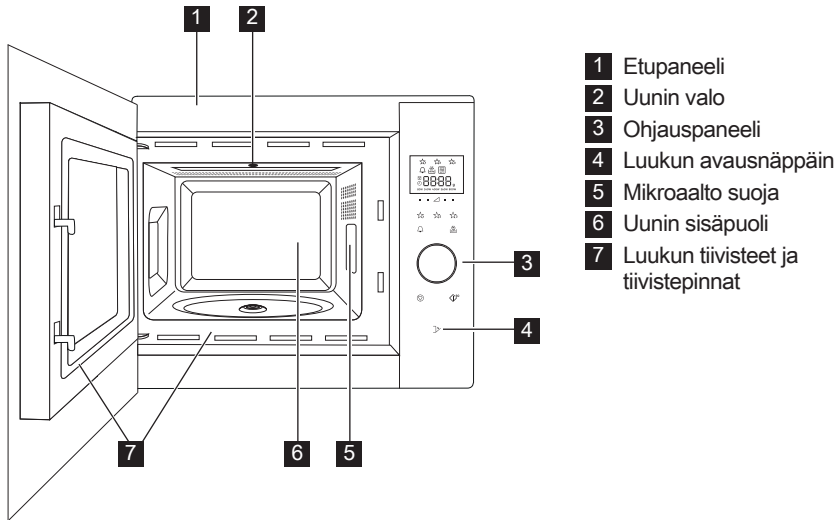

2.2 Lisävarusteet

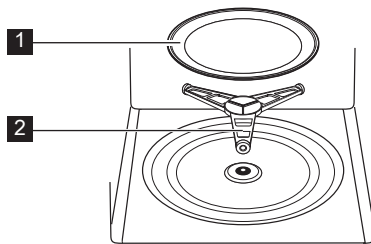

Tarkista, että uunin mukana on toimitettu seuraavat lisävarusteet:

- 1 Pyörivä alusta
 - 2 Alustan kannatin
- Aseta alustan kannatin uunin sisäpuolen pohjan aukkoon.
 - Aseta pyörivä alusta alustan kannattimen päälle.
 - Varmista, että astiat eivät osu pyörivän alustan reunaan, kun ne otetaan pois uunista. Muuten alusta voi vahingoittua.

i Kun tilaat tarvikkeita, mainitse ELECTROLUX-jälleenmyyjälle kaksi asiaa: osan nimi ja mallin nimi.

3.3 Ohjauspaneeli

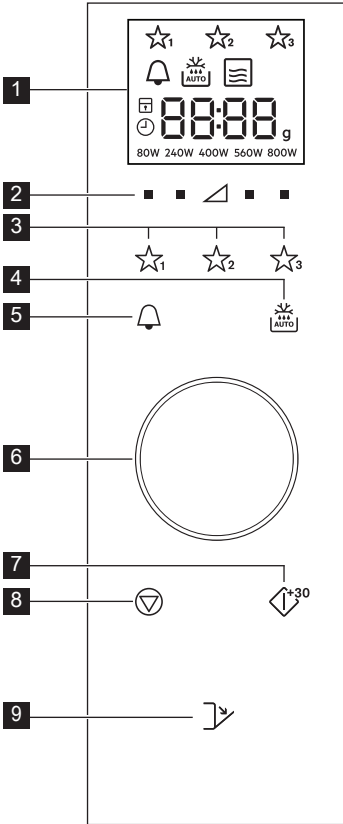

1 Digitaalinäyttö merkivalot:

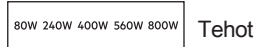

2 Tehopainikkeet

3 Suosikkipainikkeet

4 Automaattisulatus-painike

5 Ajastin-painike

6 Ajastin/Paino säädin

7 Aloita/Vahvista/ Pika-aloitus-painike

8 Seis-painike

9 Luukun avausnäppäin

4. ENNEN KÄYTTÖÄ

4.1 Kytkeä

Kun uuni kytketään pistorasiaan ensimmäisen kerran, voit asettaa kellonajan. Uunissa on 24 tunnin kello.

1. Uuni antaa äänimerkin, ja kaikki näyttökuvakkeet ovat päällä puolen sekunnin ajan.

Käytä nuppia valitaksesi onko kello asetettu "on" (päällä) vai "oFF" (pois päältä).

- 2a. Kytkeäksesi kellon pois päältä käännä nuppia, kunnes näytössä näkyy "oFF", ja paina sitten **START**-näppäintä. Uuni on valmis käytettäväksi.

i Jos olet kytkenyt kellon pois päältä ja haluat kytkeä sen taas päälle, paina **AJASTIN**-näppäintä kahdesti ja noudata kohtaa 2b.

- 2b. Kytkeäksesi kellon päälle käännä nuppia, kunnes näytössä näkyy "on", ja paina sitten **START**-näppäintä.

Esimerkki: Aseta kellonajaksi 18.45.

1. Käännä valintanuppia säätääksesi tunnit.
2. Paina **START**-painiketta vahvistaaksesi.
3. Käännä nuppia säätääksesi minuutit.
4. Paina **START**-painiketta vahvistaaksesi.

i Kun kello on asetettu, kellonaika näytetään näytössä.

4.2 Valmiustila (säätötila)

Uuni siirtyy automaattisesti valmiustilaan, jos sitä ei käytetä 5 minuutin aikana.

Esimerkki: Jos kelloa ei ole asetettu: Näyttö sammuu.

Poistuaksesi valmiustilasta avaa ovi, paina mitä tahansa näppäintä tai käännä nuppia.

Esimerkki: Jos kello on asetettu: Kun 5 minuuttia on kulunut, aika näytetään.

4.3 Kellon säätäminen ensiasetuksen jälkeen

Voit säätää kellonaikaa ajan asettamisen jälkeen.

Esimerkki: Vaihda aika 18.45:sta 19.50:een.

1. Paina **AJASTIN**-näppäintä kahdesti.
2. Paina **START**-painiketta.
3. Käännä nuppia, kunnes "19" näkyy näytössä.
4. Paina **START**-painiketta.
5. Käännä nuppia, kunnes "50" näkyy näytössä.
6. Paina **START**-painiketta.

4.4 Peruuta kellonaika, ja aseta valmiustila (säätötila)

1. Paina **AJASTIN**-näppäintä kahdesti.
2. Käännä valintanuppia, kunnes "oFF" syttyy.
3. Paina **START**-painiketta vahvistaaksesi.

4.5 Lapsilukko

Uunissa on turvatoiminto, joka estää lapsilta tarkoituksettoman uunin käytön. Kun lukko on asetettu päälle, mikään osa mikrouunista ei toimi, ennen kuin lukko on sammutettu.

Lukon käyttöönotto tai sammuttaminen on mahdollista vain, kun uuni ei ole käynnissä.

Esimerkki: Ota lukko käyttöön.

Paina ja pidä painettuna **STOP**-painiketta, kunnes "lapsilukko" -merkki syttyy.

Esimerkki: Sammuta lukko.

Paina ja pidä painettuna **STOP**-painiketta, kunnes "lapsilukko" -merkki sammuu.



Kun lapsilukko on käytössä, mikään painike **STOP**-painiketta lukuun ottamatta ei toimi.

5. TOIMINTA

5.1 Mikroaallot kypsennys

Esimerkki: Kun halutaan kuumentaa keittoa 2 minuutin ja 30 sekunnin ajan 560 W:n mikroaallototeholla.

1. Paina **TEHOASETUS**-painiketta kolmion oikealla puolella, kunnes näet "560 W".
2. Käännä valintanuppia asettaaksesi ajan.
3. Paina **START**-painiketta.



Voit säätää uunin tehoa mikroaallon kypsennystilassa painamalla painiketta suoraan halutun asetuksen alapuolella.

Voit säätää tehoa uunin ollessa käynnissä painamalla ja pitämällä painettuna haluttua **TEHOASETUS**-painiketta, kunnes uusi tehoasetus näkyy näytössä. Lian suuri teho tai liian pitkä valmistusaika saattaa ylikuumentaa ruoan niin, että syttyy tulipalo.

Jos 800 W on valittu, pisin mahdollinen kypsennysaika, jota voit käyttää tällä asetuksella on 15 minuuttia.

Jos uunia käytetään missä tahansa tilassa vähintään 3 minuuttia, tuuletin pysyy päällä 2 minuuttia kypsennyksen loppumisen jälkeen. Avaa luukku, ja se pysähtyy. Sulje luukku, ja se käynnistyy uudelleen, kunnes 2 minuuttia on täynnä (sisältäen luukun aukioloajan). Jos uuni on päällä alle 3 minuuttia, tuuletin ei käynnisty.

Kypsennyksen jälkeen pyörivä alusta jatkaa pyörimistä, kunnes kypsennysastia palaa alkuperäiseen lähtöasentoonsa. Sisävalo palaa pyörimisen loppuun saakka tai 5 sekunnin ajan (kumpi on suurempi). Uunista kuuluu piippaus, kun kypsennys on valmis. Jos luukku avataan tänä aikana, pyöriminen lakkaa.

5.2 Tehot

Tehotason asetus	Ehdotettu käyttö
800 W/ KORKEA	Käytetään pikakypsennykseen tai esim. keittojen, laatikoiden, purkkiruokien, kuumien juomien, vihannesten, kalan jne. lämmitykseen.
560 W	Käytetään tiiviiden ruokien, esim. paistien, lihamurekkeen ja valmisaterioiden pitempään kypsennykseen, sekä herkkien ruokien, kuten juustokastikkeen ja sokerikakkujen valmistukseen. Tällä asetuksella kastike ei kiehu yli ja ruoka kypsyy tasaisesti ulompien osien kypsymättä liikaa.
400 W	Tiiville ruoille, joiden kypsyminen kestää pitkään perinteisillä menetelmillä (esim. naudanliha), kannattaa käyttää tätä tehoasetusta, jotta lihasta tulisi mureaa.
240 W/ SULATUS	Valitse sulatukseen tämä asetus, jotta ruoka sulaa tasaisesti. Tämä asetus sopii myös erinomaisesti riisin, pastan ja mykyjen hiljalleen keittämiseen ja vanukkaan kypsennykseen.
80 W	Varovaiseen, esim. täytekakkujen tai leivonnaisten, sulatukseen.
0 W	Tasaantumisaika/keittiöajastin.

W = WATT, Teho

5.3 Automaattinen tehon vähennys

Kypsennystapa	Normaali aika	Vähennetty teho
Mikroaalto 800 W	15 minuuttia	Mikroaalto 560 W

5.4 Kypsennysajan säätäminen kypsennyksen aikana

Voit säätää kypsennysaikaa kypsennyksen aikana.

Esimerkki: Lisää 2 minuuttia (120 sekuntia) käyttämällä **START**-painiketta.

1. Paina **START**-painiketta neljä kertaa. Kypsennysaikaa jatketaan 120 sekuntia.

5.5 Stop-painikkeen käyttö

Paina **STOP**-painiketta kerran asettaaksesi Tauko-tilan.

Paina **STOP**-painiketta uudelleen peruaksesi kypsennysajan.

5.6 Ajastin

Ajastimen säätö.

1. Paina **AJASTIN**-painiketta.
2. Käännä valintanuppia asettaaksesi ajan.
3. Paina **START**-painiketta. Ajastin käynnistyy automaattisesti.

i Aikaa voidaan jatkaa, kun ajastin on käynnissä kääntämällä säätönuppia tai painamalla **START**-painiketta. Ajastimen käyttöönotto tai sammuttaminen on mahdollista vain, kun uuni ei ole käynnissä.

5.7 Pikäkäynnistys

Voit aloittaa kypsennyksen nopeasti 800 W/KORKEA -tilassa 30 sekunnin ajan painamalla **START**-painiketta.

i Lisää aikaa **START**-painikkeella.

5.8 Hiljennä

Hiljennä ääni.

1. Paina **AJASTIN**-painiketta kahdesti, jolloin "Soun" syyty.
2. Käännä valintanuppia, kunnes "OFF" syyty.
3. Paina **START**-painiketta.

Ota äänet käyttöön.

1. Paina **AJASTIN**-painiketta kahdesti, jolloin "Soun" syttyy.
2. Käännä valintanuppia, kunnes "on" syttyy.
3. Paina **START**-painiketta.

5.9 Tauko

Tauko mikrouunin ollessa käynnissä.

1. Paina **STOP**-painiketta tai avaa luukku.
2. Uunin toiminto pysähtyy enintään 5 minuutiksi.
3. Paina **START** jatkaaksesi kypsennystä.

5.10 Suosikit

Uunissa on kolme suosikkiohjelmia.

- ☆₁ Pehmennä voi
- ☆₂ Sulata suklaa
- ☆₃ Mukikakku

Esimerkki: Pehmennä voi.

1. Paina **SUOSIKKI 1**-painiketta kahdesti.
2. Käännä valintanuppia asettaaksesi painon.
3. Paina **START**-painiketta.

 Jos näytössä näkyy kiertävä kuvio, se tarkoittaa, että ruokaa on sekoitettava tai käännettävä. Jatka kypsennystä painamalla **START**-painikkeella. Ohjelma pysähtyy automaattisesti automaattisen sulatusajan päätyttyä. Esiasetettujen suosikkiohjelmien tehoja ei voida säätää. 1-4 Mukikakkua voidaan kypsentää.

 **VAARA!** Suklaa voi olla erittäin kuumaa! Jos suklaa tarvitsee pidemmän kypsennysajan, lisää 10 sekuntia. Huolehdi, ettei suklaa kuumene liikaa eikä pala.

Voit tallentaa suosikkien päälle myös omia ohjelmia.

1. Paina **TEHOASETUS**-painiketta valitaksesi tehon.
2. Käännä valintanuppia säätääksesi haluamasi kypsennysajan.
3. Paina ja pidä painettuna **SUOSIKKI** -painiketta, jonka haluat ohjelmoida, kunnes kuulet yhden piippauksen ja suosikki-tähti syttyy.

Suosikeiden nollaaminen tehdasasetuksiin.

1. Paina **STOP**-painiketta.
2. Paina ja pidä painettuna **TEHOT 400 W** painikkeita 3 sekunnin ajan. Uuni nollaa Suosikit tehdasasetuksiin.

5.11 Automaattisulatus

Automaattisulatus määrittelee automaattisesti oikean kypsennystilan ja -ajan ruoan painon perusteella.

Voit valita kahdesta automaattisulatusvalikosta.

1. Automaattisulatus: Liha/kala/linnut
2. Automaattisulatus: Leipä

Esimerkki: Sulata 200 g pihvi.

1. Valitse automaattisulatusvalikko painamalla **AUTOMAATTISULATUS**-painiketta kerran.
2. Käännä valintanuppia valitaksesi painon.
3. Paina **START**-painiketta.

 Jos näytössä näkyy kiertävä kuvio, se tarkoittaa, että ruokaa on sekoitettava tai käännettävä. Jatka kypsennystä painamalla **START**-painikkeella. Ohjelma pysähtyy automaattisesti automaattisen sulatusajan päätyttyä. Ajan/tehon säätö ei ole käytettävissä automaattisessa sulatusstilassa.

6. KYPSENNYSTAULUKOT

6.1 Suosikit

Suosikit	Paino	Painike	Valmistuskypsennys
Pehmennä voi	0,05-0,25 kg	☆ ₁	<ul style="list-style-type: none"> Laita voi muoviastiaan. Sekoita hyvin pehmentämisen päätyttyä.
Sulata suklaa	0,1-0,2 kg	☆ ₂	<ul style="list-style-type: none"> Pilko suklaa pieniksi palasiksi. Laita voi muoviastiaan. Sekoita, kun kuulet merkkiäänän. Sekoita hyvin pehmentämisen päätyttyä. <p>! VAARA! Suklaa voi olla erittäin kuumaa! Jos suklaa tarvitsee pidemmän kypsennysajan, lisää 10 sekuntia. Huolehdi, ettei suklaa kuumene liikaa eikä pala.</p>
Mukikakku	1-4 mukeja	☆ ₃	<ul style="list-style-type: none"> Valmista kakku reseptin mukaisesti. Aseta muki pyörivän alustan reunalle. Anna seistä 30 sekuntia kypsennyksen jälkeen.

6.2 Mukikakkureseptit

Täyteläinen suklaamukikakku	
Ainesosat yhteensä mukilliseen:	
2½ rkl (25 g)	vehnäjauhoja
2 rkl (12 g)	kaakaojauhoa
2½ tl (30 g)	kidesokeria
¼ tl	leivinjauhetta
1½ rkl (15 g)	kasviöljyä
¼ tl	vaniljauutetta
1	keskikokoinen kananmuna

Ohjeet:

- Laita kaikki kuiva-ainekset mukiin, ja sekoita huolellisesti haarukalla.
- Lisää kasviöljy, vaniljauute ja muna, ja sekoita hyvin.
- Aseta muki pyörivän lautasen reunalle.
- Kypsennä-toiminnolla. ☆₃. Kakku nousee mukista kypsennyksen aikana. Anna seisoa 30 sekuntia kypsennyksen jälkeen.

Koristele suklaanmakuisella sok-erikreemillä.

Vinkki: Tee suklaa-appelsiini-mukikakku korvaamalla vaniljauute ½ teelusikallisella appelsiiniuutetta.

Vadelma-aalto-mukikakku	
Ainesosat yhteensä mukilliseen:	
2½ rkl (25 g)	vehnäjauhoja
2½ rkl (30 g)	kidesokeria
¼ tl	leivinjauhetta
1½ rkl (15 g)	kasviöljyä
½ tl	vaniljauutetta
1	keskikokoinen kananmuna
1½ rkl	siemenetöntä vadelmahilloa

Ohjeet:

- Laita kaikki kuiva-ainekset mukiin, ja sekoita huolellisesti haarukalla.
- Lisää kasviöljy, vaniljauute ja muna, ja sekoita hyvin.
- Kääntele sekaan hillo lusikalla siten, että se juovittaa seoksen.
- Aseta muki pyörivän lautasen reunalle.
- Kypsennä-toiminnolla. ☆₃. Kakku nousee mukista kypsennyksen aikana. Anna seisoa 30 sekuntia kypsennyksen jälkeen.

Koristele vaniljanmakuisella sok-erikreemillä.

Omenamuru-mukikakku	
Ainesosat yhteen mukilliseen:	
2½ rkl (25 g)	vehnä jauhoja
2 rkl (30 g)	fariinisokeria
¼ tl	leivinjauhetta
¼ tl	jauhetta kanelia
1½ rkl (15 g)	kasviöljyä
1	keskikokoinen kananmuna
1½ rkl (30 g)	omenahilloa
puoliklas (7 g)	Digestive-keksi murusina

Ohjeet:

1. Laita kaikki kuiva-ainekset (paitsi keksit) mukiin, ja sekoita huolellisesti haarukalla.
2. Lisää kasviöljy, vaniljauute ja muna, ja sekoita hyvin.
3. Kääntele varovasti sekaan omenahillo lusikalla siten, että se juovittaa seoksen.
4. Koristele keksinmurusilla.
5. Aseta muki pyörivän lautasan reunalle.
6. Kypsennä-toiminnolla ☆₃ . Kakku nousee mukista kypsennyksen aikana. Anna seisoa 30 sekuntia kypsennyksen jälkeen.

Koristele vaniljajäätelöpallolla.



VAARA! Omenakastike on kuumaa.

Pähkinävoi-mukikakku	
Ainesosat yhteen mukilliseen:	
2½ rkl (25 g)	vehnä jauhoja
2 rkl (30 g)	fariinisokeria
¼ tl	leivinjauhetta
1½ rkl (15 g)	kasviöljyä
¼ tl	vaniljauutetta
2 rkl (30 g)	sileää maapähkinävoita
1	keskikokoinen kananmuna

Ohjeet:

1. Laita kaikki kuiva-ainekset mukiin, ja sekoita huolellisesti haarukalla.
2. Lisää kasviöljy, vaniljauute, maapähkinävoi ja muna, ja sekoita hyvin.
3. Aseta muki pyörivän lautasan reunalle.
4. Kypsennä-toiminnolla ☆₃ . Kakku nousee mukista kypsennyksen aikana. Anna seisoa 30 sekuntia kypsennyksen jälkeen.

Koristele suklaaleivitteellä.

Vinkki: Käytä halutessasi karkeaa maapähkinävoita.

Sitruunapisara-mukikakku	
Ainesosat	
yhteen mukilliseen:	
2½ rkl (25 g)	vehnäjauhoja
2½ rkl (30 g)	kidesokeria
¼ tl	leivinjauhetta
1½ rkl (15 g)	kasviöljyä
1 tl	sitruunankuorta
1	keskikokoinen kananmuna
Kuorrute:	1 rkl sitruunamehua sekoitettuna 2 ruokalusikalliseen kidesokeria

Ohjeet:

1. Laita kaikki kuiva-aineokset mukiin, ja sekoita huolellisesti haarukalla.
2. Lisää kasviöljy, sitruunankuori ja muna, ja sekoita hyvin.
3. Aseta muki pyörivän lautasan reunalle.
4. Kypsennä-toiminnolla. ☆₃. Kakku nousee mukista kypsennyksen aikana.
5. Valmista ripoteltava kuorrute sekoittamalla sitruunamehua ja sokeria.
6. Irrota kakku kypsennyksen jälkeen, rei'itä yläosa ja ripottele kuorrute kakun päälle. Anna seistä 30 sekuntia.

Porkkana-mukikakku	
Ainesosat	
yhteen mukilliseen:	
2 rkl (20 g)	vehnäjauhoja
2½ rkl (30 g)	fariinisokeria
¼ tl	leivinjauhetta
¼ tl	jauhettua kanelia
¼ tl	jauhettua muskottia
1 rkl	mantelirouhetta
1½ tl (15 g)	auringonkukkaöljyä
	puolikkaan appelsiinin kuori
30 g	raastettua porkkanaa
1	keskikokoinen kananmuna
Kermakuorrutus:	15 g pehmeää voita 40 g tomusokeria 40 g täysrasvaista tuorejuustoa ¼ tl appelsiinimehua



Ohjeet:

1. Laita kaikki kuiva-aineokset mukiin, ja sekoita huolellisesti haarukalla.
2. Lisää auringonkukkaöljy, appelsiininkuori, raastettu porkkana ja muna, ja sekoita hyvin.
3. Aseta muki pyörivän lautasan reunalle.
4. Kypsennä-toiminnolla. ☆₃. Kakku nousee mukista kypsennyksen aikana.
5. Valmista kuorrute sekoittamalla voi, tomusokeri, tuorejuusto ja appelsiinimehu yhteen.

Anna seisoa 30 sekuntia kypsennyksen jälkeen.

Anna kakun jäähtyä, ja levitä sitten kuorrute.

6.3 Automaattisulatus

Automaattisulatus	Paino	Painike	Valmistuskypsennys
Liha/kala/ linnunliha (Kokonainen kala, medaljongit, kalafileet, kanankoivet, rintafileet, jauheliha, pihvit, kyljykset, jauhelihipihvit, makkarat)	0,2-0,8 kg	 x1	<ul style="list-style-type: none"> Aseta ruoka paistinvuokaan pyörivän alustan keskelle. Kun kuuluu äänimerkki, käännä ruoka, järjestele se uudelleen ja erottele osiin. Suojaa ohuet osat ja lämpimät osat alumiinifoliolla. Kääri sulattamisen jälkeen alumiinifoliioon 15-45 minuutiksi, kunnes ruoka on sulanut kauttaaltaan. Jauheliha: Kun kuuluu äänimerkki, käännä ruoka. Poista sulatetut osat, jos mahdollista. <p> Ei sovellu kokonaisten lintujen kypsennykseen.</p>
Leipä	0,1-1,0 kg	 x2	<ul style="list-style-type: none"> Aseta kakkuvuokaan pyörivän alustan keskelle. 1,0 kg jaotellaan suoraan kääntölevylle. Kun kuuluu äänimerkki, käännä, asettele uudelleen ja poista sulaneet palaset. Peitä sulattamisen jälkeen alumiinifoliolla ja anna seistä 5-15 minuuttia, kunnes ruoka on sulanut kauttaaltaan.

-  Anna pelkän ruoan paino. Älä lisää astian painoa.
Jos ruoka painaa enemmän tai vähemmän kuin taulukossa mainitut painot/määrät, käytä manuaalisia toimintoja.
Valmiin ruoan lämpötila riippuu ruoan alkulämpötilasta.
Pihvit ja kyljykset tulee pakastaa yhtenä kerroksena.
Jauheliha tulee pakastaa ohuena levynä.

6.4 Ruokien & juomien kuumennus

Ruoka/Juoma	Paino -g/ml-	Tehot	Aika -Min-	Ohjeet
Maito, 1 kuppi	150	800 W	1	älä peitä
Vesi, 1 kuppi	150	800 W	1-2	älä peitä
6 kuppia	900	800 W	10-12	älä peitä
1 kannullinen	1000	800 W	11-13	älä peitä
Tarjoilulautasia	400	800 W	3-6	lisää vettä kastikkeeseen, peitä, sekoita kerran lämmittämisen aikana
Lihapata/keitto	200	800 W	1-2	peitä, sekoita kuumennuksen jälkeen
Vihannekset	500	800 W	4-5	lisää vettä, jos tarpeen, peitä, sekoita puolivälissä lämmittämistä
Liha, 1 viipale ¹⁾	200	800 W	3-4	levitä ohut kerros kastiketta päälle ja peitä
Kalafilee ¹⁾	200	800 W	2-3	peitä
Kakku, 1 viipale	150	400 W	½	asetta kakkuvuokaan
Vauvan ruoka, 1 purkki	190	400 W	1	siirrä mikrounissa käytettäväksi sopivaan astiaan, sekoita hyvin lämmityksen jälkeen ja testaa lämpötila
Margariinin tai voin sulatus ¹⁾	50	800 W	½	peitä
Suklaan sulatus	100	400 W	2-3	sekoita silloin tällöin

¹⁾jääkaappilämpöinen

6.5 Sulatus

Ruoka	Paino -g-	Tehot	Aika -Min-	Ohjeet	Tasaantu- misaika -Min-
Gulassi	500	240 W	8-12	sekoita puolivälissä sulattamista	10-30
Kakku, 1 palanen	150	80 W	2-5	asetta kakkuvuokaan	5
Hedelmiä	250	240 W	4-5	levittele tasaisesti, käännä puolivälissä sulattamista	5

6.6 Kypsennys pakastetusta

Ruoka	Paino-g-	Tehot	Aika-Min-	Ohjeet	Tasaantu-misaika-Min-
Kalafilee	300	800 W	10-12	peitä	2
Tarjoilulautasia	400	800 W	9-11	peitä, sekoita 6 minuutin kuluttua	2

6.7 Kypsentäminen

Ruoka	Paino-g-	Tehot	Aika-Min-	Ohjeet	Tasaantu-misaika-Min-
Parsakaali/ Herneet	500	800 W	9-11	jaa kukintoihin, lisää 4-5 rkl vettä, peitä, sekoita silloin tällöin kypsennyksen aikana	-
Porkkanat	500	800 W	10-12	viipaloi renkaiksi, lisää 4-5 rkl vettä, peitä, sekoita silloin tällöin kypsennyksen aikana	-
Paahto	1000	800 W	19-21	mausta, aseta matalaan piirakkavuokaan ja käännä puolta kypsentämisen aikana	10
Kalafilee	200	800 W	3-4	mausta maun mukaan, aseta vuokaan, peitä	2

i Jos uunia käytetään missä tahansa tilassa vähintään 3 minuuttia, tuuletin pysyy päällä 2 minuuttia kypsennyksen loppumisen jälkeen. Avaa luukku, ja se pysähtyy. Sulje luukku, ja se käynnistyy uudelleen, kunnes 2 minuuttia on kulunut (sisältäen luukun avausajan). Jos uuni on päällä alle 3 minuuttia, tuuletin ei käynnisty.

7. VINKIT

7.1 Mikroaaltouunin kestävät keittoastiat

Ruoanvalmistusastiat	Sopivuus mikrouunissa käytettäväksi	Kommentteja
Alumiinifolio/folioastiat	✓ / ✗	Pientä alumiinifoliopalasta voidaan käyttää ruoan suojelemiseksi ylikuumennusta vastaan. Aseta folio vähintään 2 cm etäisyydelle uunin seinästä, muuten voi aiheutua kipinöintiä. Folioastioita saa käyttää vain niiden valmistajan erityisestä suosituksesta, noudata tarkkaan annettuja ohjeita.
Porsliini ja keramiikka	✓ / ✗	Porsliiniset astiat, saviastiat, lasitetusta keramiikasta ja luuporsliinista valmistetut astiat ovat yleensä sopivia käytettäväksi, mikäli niissä ei ole metallikoristelua.
Lasiastiat, esim. Pyrex®	✓	On syytä noudattaa varovaisuutta hienosta lasista valmistettuja astioita käytettäessä, sillä ne voivat särkyä tai haljeta ne äkillisesti kuumennettaessa.
Metalli	✗	Metallisten astioiden käyttöä ei suositella mikroaaltotehoa käytettäessä, muuten voi aiheutua kipinöintiä ja seurauksena voi olla syttyminen tuleen.
Muovi/polystyreeni esim. pikaruoka-astiat	✓	On syytä noudattaa varovaisuutta, sillä jotkut astiat voivat korkeissa lämpötiloissa käyristyä, sulaa tai haalistua väriltään.
Pakaste/ paistopussit	✓	Täytyy lävistää höyryn päästämiseksi ulos. Varmista, että pussit sopivat käytettäväksi mikrouunissa. Älä käytä muovisia tai metallisia siteitä, sillä ne voivat sulaa tai syttyä tuleen metallikipinöinnin aiheuttamana.
Paperi – lautaset, kupit ja talouspaperi	✓	Käytä vain lämmittämiseen tai kosteuden imemiseksi. On syytä noudattaa varovaisuutta, sillä ylikuumennus voi aiheuttaa syttymisen tuleen.
Olki- ja puuastiat	✓	Valvo aina uunia näitä materiaaleja käytettäessä, sillä ylikuumennus voi aiheuttaa syttymisen tuleen.
Kierrätetty paperi ja sanomalehti-paperi	✗	Voivat sisältää metalliututteita, jotka voivat aiheuttaa 'kipinöintiä' ja syttymisen tuleen.

7.2 Neuvoja ja vinkkejä

Neuvoja ja vinkkejä	
Koostumus	Ruoat, joissa on paljon rasvaa tai sokeria (esim. maustekakut ja tortut) vaativat lyhyemmän kuumennusajan. On syytä noudattaa varovaisuutta, sillä ylikuumennus voi aiheuttaa syttymisen palamaan.
Koko	Tasaisen kypsyttämisen saamiseksi on parasta, että kaikki ruoan osat paloitellaan samankokoisiksi.
Lämpötila	Ruoan alustava lämpötila vaikuttaa kyseisen ruoan vaatiman kypsyttämisaian pituuteen. Halkaise ruoat, joissa on täytettä, kuten hillomunkit, niiden lämmön laskemiseksi tai höyryn vähentämiseksi.
Järjestele	Aseta ruoan paksuimmat osat astian ulko-osaa kohti. Esim. kanankoivet.
Peitä	Käytä ilmarei'illä varustettua mikroaaltokalvoa tai sopivaa kantta.
Lävistä	Sellaisten ruokien pinta, joissa on kuori tai kalvo, on lävistettävä useissa kohdin ennen kypsyttämistä tai uudelleenlämmittämistä, sillä muuten voi kehittyä höyryä, joka aiheuttaa ruoan äkillisen ulospurkautumisen. esim. perunat, kala, kana, makkarat.  TÄRKEÄÄ! Kananmunia, esim. paistettuja ja kovaksi keitettyjä munia, ei saa kuumentaa mikroaaltoja käyttämällä, sillä ne voivat räjähtää vielä senkin jälkeen kun kypsyttäminen on suoritettu.
Hämmennä, kääntelevä ja siirtele	Tasaisen kypsyttämisen aikaansaamiseksi on ehdottoman tärkeää hämmennää, käännellä ja siirrellä ruokaa kypsyttämisen aikana. Muista aina hämmennää ja siirtele ulkosivuilta keskikohtaa kohti.
Seisota	Seisonta-aika on välttämätön kypsyttämisen jälkeen niin että lämpö jakautuu tasaisesti kautta koko ruoan.
Suojele	Nämä osat, kuten kanankoivet ja -siivet, voidaan peittää pienin alumiinifoliopallasin, jotka heijastavat mikroaaltoja.



Otettaessa ruokaa uunista on käytettävä pannulappuja tai patakintaita. Valmistusastiat, popcorn-pakkaukset, paistopussit jne. on avattava kasvoista ja käsistä pois päin höyryn aiheuttamien palovammojen välttämiseksi.

Luukkua avattaessa on varottava kuumia höyryjä, jotka voivat aiheuttaa palovammoja. Täytetyt ruoat on viipaloitava kuumennuksen jälkeen, jotta höyry pääsee purkautumaan ja välttyään palovammoilta.

8. ONGELMATILANTEET

Oire	Tarkista/ohje . . .
Laite ei toimi kunnolla?	<ul style="list-style-type: none"> • Sulakerasian sulakkeet toimivat. • Talossa ei ole ollut sähkökatkoa. • Jos sulakkeet palavat toistuvasti, ota yhteys pätevään sähköasentajaan.
Mikroaaltouunitoiminto ei toimi?	<ul style="list-style-type: none"> • Luukku on suljettu kunnolla. • Luukun tiivisteet ja niiden pinnat ovat puhtaat. • START-painiketta on painettu.
Pyörivä alusta ei pyöri?	<ul style="list-style-type: none"> • Alustan kannatin on asetettu alustan napaan oikein. • Astia ei ulotu pyörivän alustan ulkopuolelle. • Ruoka ei ulotu pyörivän alustan ulkopuolelle ja estä sitä pyörimästä. • Pyörivän alustan alla olevassa syvennyksessä ei ole mitään.
Mikroaaltouunin virran katkaisu ei onnistu?	<ul style="list-style-type: none"> • Eristä laite sulakerasiasta. • Soita valtuutettuun ELECTROLUX-huoltoon.
Uunin lamppu ei toimi?	<ul style="list-style-type: none"> • Soita valtuutettuun ELECTROLUX-huoltoon lähellä sinua. Sisävalon vaihdon saa tehdä ainoastaan valtuutettu ELECTROLUX-huollon ammattilainen.
Ruoan kuumeneminen ja kypsyminen kestää aikaisempaa kauemmin?	<ul style="list-style-type: none"> • Aseta pitempi kypsennysaika (kaksinkertainen määrä = melkein kaksinkertainen aika) tai, • Jos ruoka on tavallista kylmempää, käännä se silloin tällöin tai, • Aseta suurempi teho.
Luukku ei avaudu sähkökatkon vuoksi?	<ul style="list-style-type: none"> • Avaa luukku varovasti vetämällä ulospäin luukun lasin oikeasta alakulmasta.

9. TEKNISET TIEDOT

Verkkovirta (AC)		220-240 V, 50 Hz, yksivaiheinen
Sulake/suojakatkaisin		Vähintään 10 A
Vaadittu teho (AC):	Mikroaalto	1.25 kW
Lähtöteho:	Mikroaalto	800 W (IEC 60705)
Mikroaaltotaajuus		2450 MHz ¹⁾ (Ryhmän 2/Luokan B)
Ulkomitat:	MBB1755SE	495 mm (L) x 371 mm (K) x 312 mm (S)
Sisämitat		285 mm (L) x 202 mm (K) x 298 mm (S) ²⁾
Uunin tilavuus		17 litraa ²⁾
Pyörivä alusta		ø 272 mm, lasia
Paino		noin. 16 kg

- ¹⁾ Tämä laite täyttää eurooppalaisen standardin EN55011 vaatimukset. Tämän standardin vaatimusten mukaisesti laite on luokiteltu ryhmän 2, luokan B laitteeksi. Ryhmän 2 tarkoittaa, että laite tuottaa tarkoituksella radiotaajuusenergiaa sähkömagneettisen säteilyn muodossa ruoan kuumentamiseen. Luokan B laite on laite, joka soveltuu käytettäväksi kotitalousympäristössä.
- ²⁾ Sisätilavuus on laskettu mittaamalla enimmäisleveys, syvyys ja korkeus. Todellinen uuniin mahtuvan ruoan tilavuus on pienempi.

10. YMPÄRISTÖÄ KOSKEVIA TIETOJA

Kierrätä materiaalit, jotka on merkitty merkillä . Kierrätä pakkaus laittamalla se asianmukaiseen kierrätysastiaan.

Suojele ympäristöä ja ihmisten terveyttä kierrättämällä sähkö- ja elektroniikkaromut.

Älä hävitä merkillä  merkittyjä kodinkoneita kotitalousjätteen mukana. Palauta tuote paikalliseen kierrätyskeskukseen tai ota yhteyttä paikalliseen viranomaiseen.

INNHOLD

1. VIKTIGE SIKKERHETSINSTRUKSJONER	51
2. INSTALLERING	55
3. APPARATOVERSIKT	59
4. FØR DEN BRUKES FØRSTE GANG	60
5. BRUK	61
6. STEKETABELLER	64
7. TIPS OG IDEER	70
8. HVA DU GJØR HVIS	72
9. SPESIFIKASJONER	73
10. MILJØINFORMASJON	73

VI TENKER PÅ DEG

Takk for at du har valgt et AEG-produkt. Med dette produktet vil du oppleve perfekt kombinasjon mellom funksjonell design og optimal teknologi. Du kan være sikker på at du vil oppnå perfekte resultater, og at du har full kontroll med det du gjør. Vi vil be deg å lese denne bruksanvisningen nøye, for å få mest mulig nytte av produktet.

Gå inn på nettstedet vårt for å:



Få råd om bruk, finne brosjyrer, feilsøking, serviceinformasjon:
www.aeg.com



Registrere produktet ditt for å få bedre service:
www.registeraeg.com



Kjøre tilbehør, forbruksvarer og originale reservedeler til produktet ditt:
www.aeg.com/shop

KUNDESTØTTE OG SERVICE

Vi anbefaler at du bruker originale reservedeler.

Når du kontakter serviceavdelingen, må du sørge for å ha følgende data for hånden. Informasjonen finner du på typeskiltet. Modell, PNC (produktnummer), serienummer.

 Advarsel/Forsiktig - Sikkerhetsinformasjon

 Generell informasjon og tips

 Miljøinformasjon

Med forbehold om endringer.

1. ⚠ VIKTIGE SIKKERHETSINSTRUKSJONER

Dette apparatet kan brukes av barn fra åtte år og oppover og personer med reduserte fysiske, sensoriske eller mentale evner eller mangel på erfaring og kunnskap dersom de har blitt holdt under oppsyn eller fått instruksjoner angående sikker bruk av apparatet og forstår de tilknyttede farene. Barn bør være under oppsyn for å sikre at de ikke leker med apparatet. Rengjøring og brukervedlikehold skal ikke utføres av barn, med mindre de er åtte år eller eldre og holdes under oppsyn.

Apparatet er ikke beregnet for bruk over 2000 meter over havet.



VIKTIG! VIKTIGE SIKKERHETSINSTRUKSJONER:
LES NØYE OG OPPBEVAR FOR FREMTIDIG
REFERANSE.



ADVARSEL!

Hvis døren eller dørpakningen er skadet må ikke ovnen brukes før skaden er utbedret av en kvalifisert person.



ADVARSEL!

Det er risikofyllt for enhver annen person enn en kvalifisert tekniker å utføre service- eller reparasjonsarbeid som innebærer fjerning av dekselet som beskytter mot eksponering mot mikrobølgeenergi.



ADVARSEL!

Væsker og andre matvarer må ikke varmes opp i forseglede beholdere, da de kan eksplodere.

Dette apparatet er beregnet på bruk i privathusholdninger og tilsvarende bruksområder som: kjøkkenområder for ansatte i butikker, på kontorer og i andre arbeidsmiljøer; gårdshus; av

gjester ved hoteller, moteller og liknende overnattingssteder; private overnattingssteder (f.eks. bed and breakfast).

Bruk kun beholdere og utstyr som er beregnet på bruk i mikrobølgeovn.

Metalliske beholdere for mat og drikkevarer tillattes ikke i mikrobølgeovn.

Ikke la ovnen stå uten tilsyn ved bruk av engangsbeholdere i plast, papir eller andre brennbare matbeholdere.

Mikrobølgeovnen er beregnet på oppvarming av mat og drikke. Tørking av mat eller klesplagg og oppvarming av varmeputer, tøfler, svamper, fuktige kluter o.l. kan medføre fare for personskade, antenning eller brann.

Hvis det begynner å ryke av maten som varmes, **MÅ MAN IKKE ÅPNE DØREN**. Slå av ovnen, trekk ut kontakten og vent til maten ikke ryker lenger. Å åpne døren mens det ryker av maten, kan føre til brann.

Oppvarming av væsker i mikrobølgeovn kan føre til forsinket eksplosjonsartet koking, derfor må man utvise forsiktighet ved håndtering av beholderen.

Innholdet på tåteflasker og babymatglass må røres og ristes og temperaturen kontrolleres før innholdet serveres barnet for å unngå skolding.

Kok ikke egg i skallene, og hele, hardkokte egg bør ikke varmes opp i mikrobølgeovn fordi de kan eksplodere selv etter at mikrobølgeovnstilberedningen er avsluttet.

1.1 Vedlikehold og rengjøring

Dør :

For å fjerne alle spor av smuss, rengjør både ut- og innsiden av døren, dørforsegling og lukkeflater regelmessig med en myk, fuktig klut. Ikke bruk sterke rengjøringsmidler med slipende effekt eller skarpe

metallskraper til å rengjøre glasset i ovnsdøren, da disse kan lage riper overflaten og føre til at glasset knuses.

Innsiden av ovnen:

For rengjøring: tørk bort sprut eller søl med en myk, fuktig klut eller svamp etter hver bruk, mens ovnen fortsatt er varm. Ved mye søl: bruk mild såpe og tørk over flere ganger med en fuktig klut inntil alle matrester er borte. Avsetninger og sprut kan overoppvarmes og begynne å ryke, ta fyr eller forårsake gnistoverslag. Ikke fjern bølgelederdekselet. Pass på at det ikke kommer inn såpe eller vann gjennom de små ventilåpningene i veggen, dette kan føre til skade på ovnen. Ikke bruk rengjøringsmidler i sprayform inne i ovnen. Rengjør bølgelederdekselet, ovnsrommet, dreieplaten og dreieplatestativet etter bruk. Disse må være tørre og frie for fett. Fettavsetninger kan overoppvarmes og begynne å ryke eller ta fyr.

Utsiden:

Du kan enkelt gjøre ren utsiden av ovnen med mild såpe og vann. Tørk av såpen med en fuktig klut, og tørk av utsiden med et mykt håndkle.

Ovnens kontrollpanel:

Åpne døren før du gjør rent kontrollpanelet, slik at det deaktiveres. Vær forsiktig ved rengjøring av kontrollpanelet. Bruk en klut som bare er lett fuktet med vann, tørk forsiktig av panelet inntil det er rent. Ikke bruk for mye vann. Ikke bruk noen form for kjemisk eller slipende rengjøringsmiddel.

Dreieplate og dreieplatestøtte:

Ta dreieplaten og dennes støtte ut av ovnen. Vask dreieplaten og støtten i mildt såpevann. Tørk med en tørr klut. Både dreieplaten og støtten kan vaskes i oppvaskmaskin.



VIKTIG!

Rengjør ovnen med jevne mellomrom og fjern eventuelle matrester. Hvis ovnen ikke holdes ren kan dette føre til at overflaten skades, noe som igjen kan redusere apparatets levetid og muligvis forårsake en farlig situasjon.

Forsiktighet bør utvises for ikke å fortrenge dreieskiven når du fjerner beholderne fra apparatet.



VIKTIG!

Man bør ikke bruke damprengjørere.

Mikrobølgeovnen er utformet for innebygget bruk.

Apparatet og dets tilgjengelige deler blir varme under bruk.



ADVARSEL!

Hold barn borte fra døren for å forhindre dem i å brenne seg.



VIKTIG!

Ikke bruk kommersielle ovnrensere, damprengjøring, slipende, grove vaskemidler, midler som inneholder kaustisk soda eller skureputer på noen deler av mikroovnen.

2. INSTALLERING

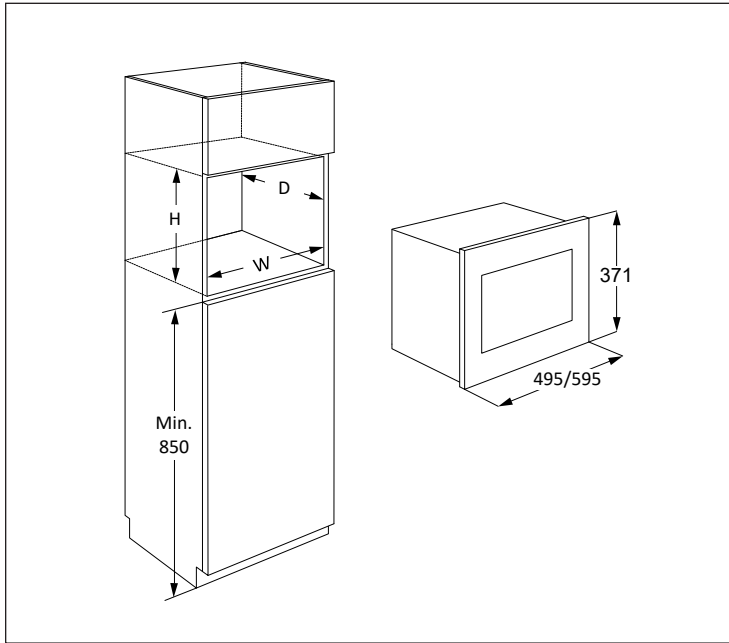

Eksempler på tillatt installasjon B, C eller D:

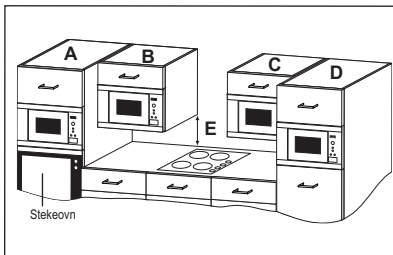

Stilling	Størrelse på åpningen		
	B	D	H
B+C	462 x 300 x 350		
	462 x 300 x 360		
D	462 x 500 x 350		
	462 x 500 x 360		

Mål i (mm)

2.1 Sikker bruk av ovnen

Hvis mikrobølge ovnen er tilpasset i stilling B eller C:

- Skapet må være minst 500 mm (E) over benkeflaten og må ikke installeres direkte over komfyрplater.
- Denne ovnen er kun testet og godkjent for bruk i nærheten av gass-, elektriske og induksjonskomfyрplater for privathusholdninger.

- Man må sørge for nok rom mellom komfyрplater og mikrobølgeovnen til å forhindre overoppheting av mikrobølgeovnen, skap og tilbehør.
- Ikke bruk komfyрplatene uten gryter på når mikrobølgeovnen er i bruk.
- Utvis forsiktighet ved bruk av mikrobølgeovnen mens komfyрplatene er på.

2.2 Installere ovnen

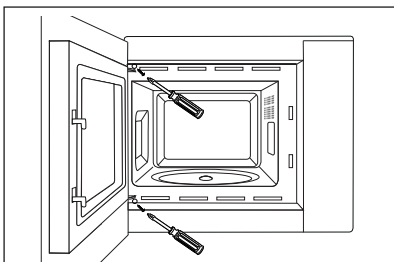
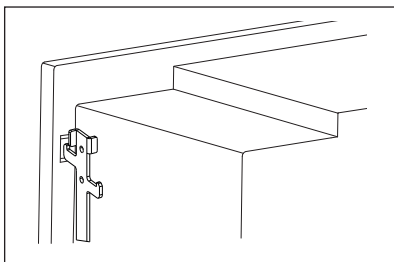
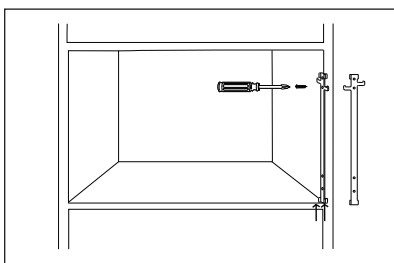
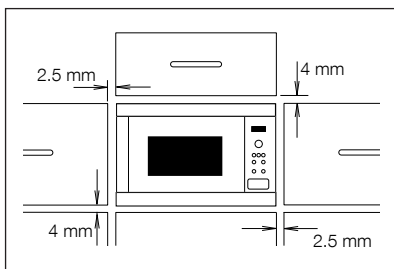

1. Fjern all emballasje og kontroller om det er tegn på skade.
2. Denne ovnen er utformet for å passe inn i et 350 mm høyt skap som standard. Ved tilpasning i et 360 mm høyt skap:- Skru løs og fjern de fire føttene fra undersiden av ovnen. Roter bena 90 grader og sett dem på igjen med den lange siden på fremsiden av ovnen.
3. Fest fikseringskroken til høyre for kjøkkenskapet ved hjelp av det medfølgende instruksjonsarket.
4. Fest apparatet sakte inn i kjøkkenskapet, uten å bruke kraft. Apparatet må løftes opp på festekrokene og deretter senkes på plass. Fest ovnen til venstre ved hjelp av de medfølgende skruene.
5. Sikre at enheten er stabil og ikke sitter skrått. Pass på at det er en åpning på 2.5 mm mellom skapdøren og toppen av rammen (se diagram).

2.3 Tilkoble ovnen til strømforsyning

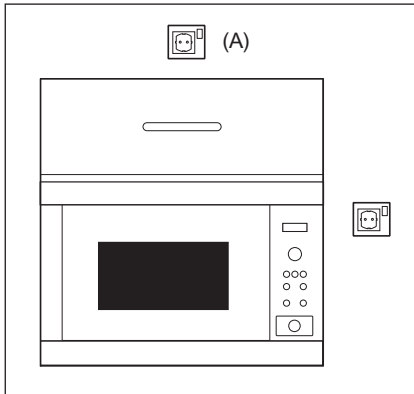

- Strømuttaket bør være lett tilgjengelig, slik at enheten lett kan kobles fra strømmettet i nødstilfelle. Hvis det ikke er tilfelle, skal det være mulig å bryte strømforsyningen til ovnen ved å montere en bryter på den faste ledningen i overensstemmelse med regelverk for elektriske tilkoblinger.
- Strømledningen kan bare skiftes ut av en autorisert elektriker.
- Hvis strømledningen blir skadet, må den erstattes av produsenten, forhandleren eller tilsvarende kvalifisert personell for å unngå farlige situasjoner.
- Stikkkontakten bør ikke være plassert bak skapet.
- Den beste plasseringen er over skapet, se (A).
- Koble ovnen til enfaset vekselstrøm på 220-240 V/50 Hz via et korrekt installert og jordet uttak. Uttaket må være utstyrt med sikring på 10 A.
- Før installering binder man en hyssing til strømledningen for å gjøre det lettere å koble til punkt (A) når ovnen er installert.
- Pass på at strømledningen IKKE kommer i klem når ovnen settes inn i skapet.
- Ikke senk strømledningen eller kontakten i vann eller andre væsker.
- Ikke la strømledningen ligge over varme eller skarpe overflater, så som varmluftsventilasjonsåpningen bakerst på toppen av ovnen.

2.4 Flere råd

Mikrobølgeovnen må ikke brukes til å varme opp olje for fritering. Temperaturen kan ikke kontrolleres og oljen kan ta fyr. Ved tilberedning av popkorn må man kun bruke popkornbeholdere beregnet på bruk i mikrobølgeovn.

Personer med PACEMAKER bør sjekke med lege eller produsenten av pacemaker for forholdsregler vedrørende mikrobølgeovner.

Ikke søl eller før inn gjenstander i dørlåsåpningene eller ventilasjonsåpningene. Ved eventuelt søl, skru av ovnen og ta ut kontakten umiddelbart, og ring en autorisert ELECTROLUX-servicetekniker.

Ovnen må ikke modifiseres på noen måte.

Bruk kun dreieplaten og dreieplatestativet som er beregnet for denne ovnen. Ikke bruk ovnen uten dreieplaten.

For å unngå at dreieplaten knuses:

- La dreieplaten avkjøles før du rengjør den med vann.
- Ikke plasser varm mat eller varme redskaper på en kald dreieplate.
- Ikke plasser kald mat eller kalde redskaper på en varm dreieplate.

Verken produsent eller forhandler kan påta seg ansvar for skade på ovnen eller personskader som oppstår fordi man ikke har koblet ovnen til elektrisk strømkilde på korrekt måte. Vanndamp eller -dråper kan fra tid til annen dannes på ovnsveggene eller rundt dørforseglinger og lukkeoverflater. Dette er normalt, og er ikke tegn på at mikrobølgelekkasje eller feilfunksjon.

3. APPARATOVERSIKT

3.1 Mikrobølgeovn

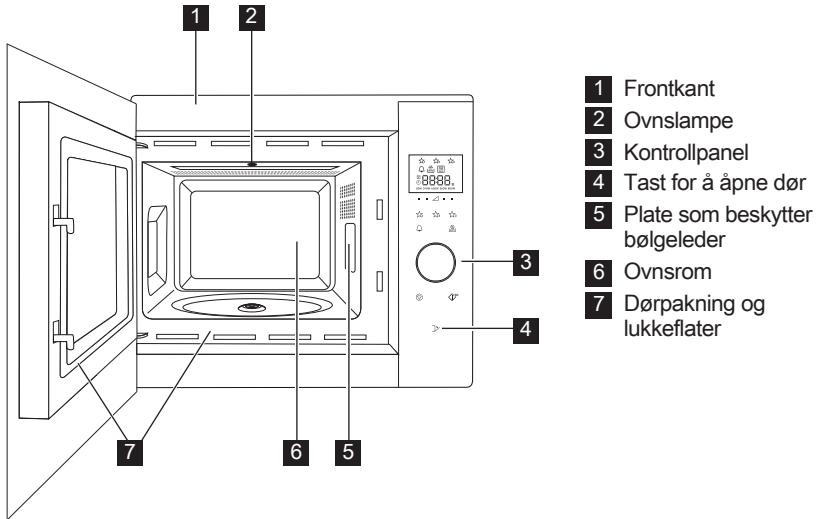

3.2 Tilbehør

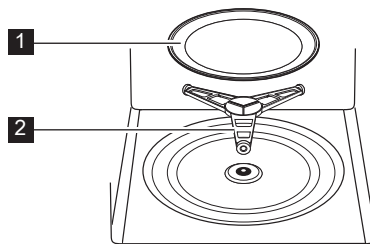

Sjekk at følgende tilbehør medfølger:

- 1 Dreieplate
- 2 Dreieplatestativ

- Plasser dreieplatestativet i hullet i bunnen av ovnsrommet.
- Plasser så dreieplaten oppå dreieplatestativet.
- For å unngå skade på dreieplaten bør du sørge for at fat og beholdere løftes over kanten på dreieplaten når du tar dem ut av ovnen.

i Ved bestilling av ekstrautstyr, oppgi navn på delen og modellnavn til forhandler eller kontakt en autorisert ELECTROLUX-servicetekniker.

3.3 Kontrollpanel

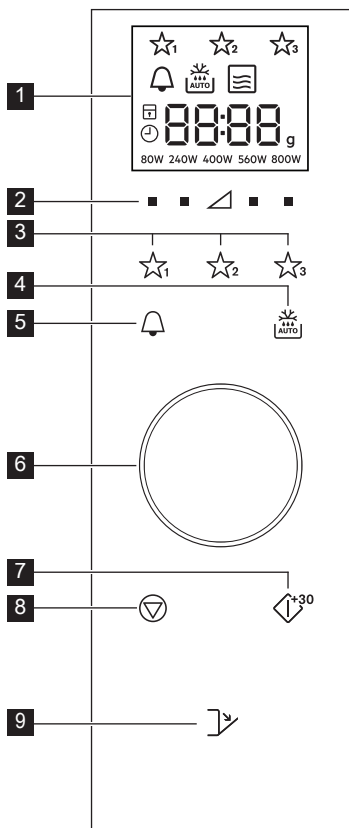

1 Digitalt display indikatorer:



Favoritter



Tidsur



Autotining



Mikrobølger



Stopp/avbryt



Barnesikring



Still klokken



Skjermens deler



Vekt

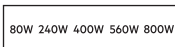

Effektnivåinnstilling

2 Effektnivåknapper

3 Favorittknapper

4 Autotuning-knapp

5 Tidsur-knapp

6 Tid/Vekt knappen

7 Start/bekreft

Hurtigstart-knapp

8 Stoppknapp

9 Tast for å åpne dør

4. FØR DEN BRUKES FØRSTE GANG

4.1 Plugg inn

Når ovnen kobles til for første gang, har du muligheten til å stille klokken. Ovnen har en 24-timers klokke.

1. Ovnen piper og alle ikonene på skjermen blir slått på innen et halvt sekund.
Bruk knotten til å velge klokke «on» eller klokke «OFF».
- 2a. For å slå av klokken, dreii knotten til displayet viser «OFF», trykk deretter på **START**-tasten. Ovnen er klar til bruk.

i Hvis du har slått av klokken og vil slå den på igjen, trykker du på **TIDSUR**-tasten to ganger og følger 2b.

- 2b. For å slå på klokken, dreii knotten til displayet viser «on», trykk deretter på **START**-tasten.

Eksempel: For å stille klokken til 18.45.

1. Dreii knotten for å justere tidtakeren.
2. Trykk på **START** for å bekrefte.
3. Dreii knotten for å justere minutter.
4. Trykk på **START** for å bekrefte.

i Når klokken er stilt, vil klokkeslettet vises på skjermen.

4.2 Ventemodus (strømsparingsmodus)

Ovnen vil automatisk gå i ventemodus hvis den ikke brukes i løpet av en 5-minutters periode.

Eksempel: Hvis klokken ikke er stilt: Displayet slås av.

Åpne døren, trykk en knapp eller drei knotten for å gå ut av ventemodus.

Eksempel: Hvis klokken er stilt:

Etter 5-minutters perioden vises tiden.

4.3 Justering av klokken når den allerede er stilt

Klokken kan justeres etter at tiden er stilt inn.

Eksempel: For å endre 18.45 til 19.50.

1. Trykk to ganger på **TIDSUR**-tasten.
2. Trykk på **START**.
3. Drei knotten til «19» vises.
4. Trykk på **START**.
5. Drei knotten til «50» vises.
6. Trykk på **START**.

4.4 To cancel the clock and set standby (Economy mode)

1. Trykk to ganger på **TIDSUR**-tasten.
2. Drei knotten til «OFF» vises.
3. Trykk på **START** for å bekrefte.

4.5 Barnesikring

Ovnen har en sikkerhetsfunksjon som hindrer at barn bruker den. Når låsen er aktivert, vil ikke mikrobølgeovnen fungere inntil sikkerhetsfunksjonen er slått av igjen.

Det er kun mulig å slå av og på sikkerhetslåsen når ovnen ikke er i bruk.

Eksempel: For å slå låsen på.

Trykk og hold **STOPP**-knappen til «child lock»-symbolet vises.

Eksempel: For å slå låsen av.

Trykk og hold **STOPP**-knappen inne, inntil «child lock»-symbolet er slått av.



Når barnesikring er aktivert, virker ingen knapper bortsett fra **STOPP**-knappen.

5. BRUK

5.1 Mikrobølger tilberedning

Eksempel: Varme opp suppe i to minutter og 30 sekunder på 560 W mikrobølgeeffektnivå.

1. Trykk **EFFEKTNIVÅ**-knappen til høyre for trekanten inntil «560 W» vises.
2. Drei knappen for å endre klokkeslett.
3. Trykk på **START**.



I mikrobølgeovnens stekeprogram, kan temperaturen endres ved å trykke knappen rett under ønsket innstilling.

Når ovnen er i gang, kan temperaturen stilles ved å holde **EFFEKTNIVÅ**-knappen inne til ønsket temperatur vises på skjermen. For høye effektnivåer eller for lange tilberedningstider kan føre til overoppheting av matvarer og resultere i brann.

Ved valg av 800 W, er innstillingen av steketid maksimalt 15 min.

Dersom mikrobølgeovnen brukes, uansett innstilling, i 3 minutter eller lengre, vil viften gå i 2 minutter etter at programmet har stoppet. Åpne døren og viften vil stoppe, lukk døren og den vil starte inntil 2 minutter har gått (inkludert tiden døren var oppe). Om ovnen brukes i mindre enn 3 minutter, kommer ikke viften på.

Etter matlagning vil dreieskiven fortsette å rotere til kokekaret er tilbake i sin startposisjon. Lyset vil være på til rotasjonen er fullført eller i 5 sekunder (avhengig av hva som tar lengst tid). Ovnen vil pipe når den er ferdig. Hvis døren er åpen under denne prosessen, vil rotasjonen stoppe.

5.2 Effektnivåinnstilling

Effektinnstilling	Forslag til bruk
800 W/HØY	Brukes til hurtig matlaging eller oppvarming, (f.eks. supper, gryteretter, hermetiske matvarer, varme drikker, grønnsaker, fisk og lignende).
560 W	Brukes til lengre matlaging av tettere matvarer som stek, kjøttpudding, og ferdigmåltider, også for ømtålige retter som ostesaus og sukkerbrød. Ved denne lavere innstillingen vil ikke sausen koke over og mat vil tilberedes jevnt uten å overkoke på sidene.
400 W	For tette matvarer som krever lang tilberedningstid når det tilberedes på tradisjonell måte, (f.eks. retter med storfekjøtt), anbefales det å bruke denne innstillingen for å sikre at kjøttet blir mørt.
240 W/TINING	For å tine, velg denne effektinnstillingen for å sikre at retten tines jevnt. Denne innstillingen er også ideell for å tilberede ris, pasta, melboller og lage eggekrem.
80 W	For forsiktig tining, (for eksempel kremkaker eller smørdeig).
0 W	For nedtellingsinnstilling.

W = WATT

5.3 Redusert effektnivå

Tilberedningsmodus	Standardtid	Redusert effektnivå
Mikrobølge 800 W	15 minutter	Mikrobølge 560 W

5.4 Endre steketiden under bruk

Steketiden kan endres under bruk.

Eksempel: For å legge til 2 minutter (120 sek.) bruk **START**-knappen.

1. Trykk **START** fire ganger.
Steketiden vil øke med 120 sekunder.

5.5 Bruk av stopp knappen

Trykk **STOPP**-knappen én gang for å velge Pause-modus.

Trykk på **STOPP**-knappen igjen for å avbryte steketiden.

5.6 Tidsur

Innstilling av tidsuret.

1. Trykk på **TIDSUR**-knappen.
2. Drei knappen for å endre klokkeslett.
3. Trykk på **START**. Tiden vil automatisk starte.

i Tiden kan forlenges samtidig som klokken går, ved å vri knappen eller å trykke på **START**.
Tiden kan bare stilles dersom ovnen ikke er i bruk.

5.7 Hurtigstart

Du kan starte steking direkte ved 800 W/HØY i 30 sekunder ved å trykke **START**.

i For å legge til mer tid, trykk på **START**.

5.8 Stillemodus

For å slå av lyden.

1. Trykk **TIDSUR**-knappen 3 ganger inntil «Soun» vises på skjermen.
2. Roter knappen inntil «oFF» vises på skjermen.
3. Trykk på **START**.

For å skru på lyden.

1. Trykk **TIDSUR**-knappen 3 ganger inntil «Soun» vises på skjermen.
2. Roter knappen inntil «on» vises i skjermen.
3. Trykk på **START**.

5.9 Pause

For å trykke pause mens mikroovnen er i gang.

1. Trykk **STOPP**-knappen eller åpne døren.
2. Ovnen vil gå i pausemodus i opptil 5 minutter.
3. Press **START** for å fortsette.

5.10 Favoritter

Ovnen har tre favorittoppskrifter.

- ☆₁ Smelte smør
- ☆₂ Smelte sjokolade
- ☆₃ Mug Cake (koppkake)

Eksempel: For å mykne smør.

1. Trykk på **FAVORITT 1**-knappen to ganger.
2. Roter knappen for å legge inn vekt.
3. Trykk på **START**.

i Hvis skjermen viser et roterende mønster indikerer dette at maten må røres i og snus. For å fortsette matlagingen, trykker du på **START**. På slutten av den automatiske tine tiden, vil programmet automatisk stoppe. Effektnivået på forhåndsinnstilte Favoritt-oppskrifter kan ikke justeres. 1-4 mug cakes (koppkaker) kan lages samtidig.

! **ADVARSEL!** Sjokoladen kan bli veldig varm. Trenger sjokoladen lenger koketid, legg til 10 sekunder. Vær forsiktig med sjokoladen da den kan bli overopphetet og brenne seg.

For å overskrive Favoritter for egne oppskrifter.

1. Trykk på **EFFEKTNIVA**-knappen for å velge effektnivå.
2. Roter knappen for å stille inn ønsket koketid.
3. Trykk og hold valgt **FAVORITT**-knapp inntil du hører et pip og en favoritt-stjerne vises på skjermen.

For å tilbakestille favoritter til fabrikkinnstillinger.

1. Trykk på **STOPP**.
2. Trykk og hold **EFFEKTNIVÅINNSTILLING 400 W** i tre sekunder. Ovnen vil nullstille seg til fabrikkinnstillinger.

5.11 Automatisk tining

Autotining-modus finner automatisk ut korrekt tilberedning- og tidsinnstillingsmodus basert på matens vekt.

Velg mellom to autotining-menyer.

1. Automatisk tining: Kjøtt/fisk/fjærfe
2. Automatisk tining: Brød

Eksempel: For å tine 0,2 kg biff.

1. Velg automatisk tining ved å trykke én gang på knappen **AUTOTINING**.
2. Vri knappen for å velge vekt.
3. Trykk på **START**.

i Hvis skjermen viser et roterende mønster indikerer dette at maten må røres i og snus. For å fortsette matlagingen, trykker du på **START**. På slutten av den automatiske tine tiden, vil programmet automatisk stoppe. Tid-/effektjusteringer er ikke tilgjengelig i automatisk tining.

6. STEKETABELLER

6.1 Favoritter

Favoritter	Vekt	Knapp	Fremgangsåte
Smelte smør	0,05-0,25 kg	☆ ¹	<ul style="list-style-type: none"> Plasser smøret på en tallerken som tåler varme. Rør godt etter steking.
Smelte sjokolade	0,1-0,2 kg	☆ ²	<ul style="list-style-type: none"> Brekk sjokoladen i små biter. Plasser sjokoladen i en varmebestandig tallerken. Rør når klokken ringer. Rør godt etter steking. <p> ADVARSEL! Sjokoladen kan bli veldig varm. Trenger sjokoladen lenger koketid, legg til 10 sekunder. Vær forsiktig med sjokoladen da den kan bli overopphetet og brenne seg.</p>
Mug Cake (koppkake)	1-4 kopper	☆ ³	<ul style="list-style-type: none"> Lag kaken etter oppskriften. Plasser koppen mot kanten av dreieplaten. La stå i 30 sekunder etter ferdig steking.

6.2 Mug cake (koppkake)-oppskrifter

Fyldig sjokolade-mug cake (koppkake)	
Ingredienser	
Til 1 kopp:	
2½ ss (25 g)	hvetemel
2 ss (12 g)	kakao pulver
2½ ss (30 g)	sukker
¼ ts	bakepulver
1½ ss (15 g)	Vegetabilsk olje
¼ ts	vaniljeekstrakt
1	egg

Bringebær Ripple-mug cake (koppkake)	
Ingredienser	
Til 1 kopp:	
2½ ss (25 g)	hvetemel
2½ ss (30 g)	sukker
¼ ts	bakepulver
1½ ss (15 g)	Vegetabilsk olje
½ ts	vaniljeekstrakt
1	egg
1½ ss	bringebær syltetøy uten frø

Metode:

- Hell de tørre ingrediensene i koppen og rør med en skje.
- Tilsett vegetabilsk olje, vaniljeekstrakt og egg, og rør godt.
- Plasser koppen utenfor midten av dreieplaten.
- Stek ved å bruke ☆³. Kaken vil heve ut av formen under steking.

La stå i 30 sekunder etter endt steketid.

Pynt kaken med sjokoladesmørkrem.

Tips: For å lage appelsin-mug cake (koppkake), erstatter du vaniljeekstrakt med en halv teskje appelsinekstrakt.

Metode:

- Hell de tørre ingrediensene i koppen og rør med en skje.
- Tilsett vegetabilsk olje, vaniljeekstrakt og egg, og rør godt.
- Bland inn syltetøy med en skje for å jevne røren.
- Plasser koppen utenfor midten av dreieplaten.
- Stek ved å bruke ☆³. Kaken vil heve ut av formen under steking.

La stå i 30 sekunder etter endt steketid.

Pynt med vaniljekrem.

Eple-mug cake (koppkake)	
Ingredienser	
Til 1 kopp:	
2½ ss (25 g)	hvetemel
2 ss (30 g)	mykt brunt sukker
¼ ts	bakepulver
¼ ts	malt kanel
1½ ss (15 g)	Vegetabilsk olje
1	egg
1½ ss (30 g)	eplejus
(7 g)	biter av knust søt kjeks

Metode:

1. Hell alle de tørre ingrediensene (bortsett fra kjeksene) i koppen, rør godt med en gaffel.
 2. Bland inn vegetabilsk olje og egg og bland godt.
 3. Bland forsiktig inn eplemosen ved å bruke en skje.
 4. Dryss med kjekssmuler fra søt kjeks.
 5. Plasser koppen utenfor midten av dreieplaten.
 6. Stek ved å bruke ☆₃. Kaken vil heve ut av formen under steking.
- La stå i 30 sekunder etter endt steketid.

Topp med en skjevanilje is.



ADVARSEL! Eplemosen vil bli varm.

Peanøtt-mug cake (koppkake)	
Ingredienser	
Til 1 kopp:	
2½ ss (25 g)	hvetemel
2 ss (30 g)	mykt brunt sukker
¼ ts	bakepulver
1½ ss (15 g)	Vegetabilsk olje
¼ ts	vaniljeekstrakt
2 ss (30 g)	fin type peanøttsmør
1	egg

Metode:

1. Hell de tørre ingrediensene i koppen og rør med en skje.
 2. Bland inn vegetabilsk olje, vaniljeekstrakt, peanøttsmør og egg, og bland godt.
 3. Plasser koppen utenfor midten av dreieplaten.
 4. Stek ved å bruke ☆₃. Kaken vil heve ut av formen under steking.
- La stå i 30 sekunder etter endt steketid.

Dryss med sjokoladedryss.

Tip: Bruk grovt peanøttsmør om du ønsker.

Sitron-mug cake (koppkake)	
Ingredienser	
Til 1 kopp:	
2½ ss (25 g)	hvetemel
2½ ss (30 g)	sukker
¼ ts	bakepulver
1½ ss (15 g)	Vegetabilsk olje
1ts	revet sitronskall
1	egg
Kakedryss:	1 ss sitronjus blandet med 2 ss sukker

Metode:

1. Hell de tørre ingrediensene i koppen og rør med en skje.
2. Bland inn vegetabilsk olje, revet sitronskall og egg, og bland godt.
3. Plasser koppen utenfor midten av dreieplaten.
4. Stek ved å bruke  . Kaken vil heve ut av formen under steking.
5. Lag dryss av sitronjus og sukker.
6. Når kaken er ferdig, løsne kaken, stikk små hull over hele kaken og dryss på kakedryss, og la stå i 30 sekunder.



Gulrot-mug cake (koppkake)	
Ingredienser	
Til 1 kopp:	
2 ss (20 g)	hvetemel
2½ ss (30 g)	brunt sukker
¼ ts	bakepulver
¼ ts	malt kanel
¼ ts	malt muskat
1 ss	malte mandler
1½ ss (15 g)	solsikkeolje
	revet skall fra ½ appelsin
30 g	raspet gulrot
1	egg
Kremet glasur:	15 g myknet smør
	40 g melis
	40 g krem ost, ikke mager
	½ ts appelsinjuice

Metode:

1. Hell de tørre ingrediensene i koppen og rør med en skje.
 2. Bland inn solsikkeolje, revet appelsinskall, raspet gulrot og egg, og bland godt.
 3. Plasser koppen utenfor midten av dreieplaten.
 4. Stek ved å bruke  . Kaken vil heve ut av formen under steking.
 5. Lag kakedryss ved å blande smør, melis, smøreost og appelsinjus.
- La stå i 30 sekunder etter endt steketid.

La kaken kjøle seg ned før du har på kakedryss.

6.3 Automatisk tining

Automatisk tining	Vekt	Knapp	Fremgangsa
Kjøtt/fisk/fugl (Hel fisk, fiskekiver, fiskefilet, kyllinglår, kyllingbryst, kjøttdeig, biff, koteletter, burgere, pølser)	0,2-0,8 kg	 x1	<ul style="list-style-type: none"> • Legg maten i en ildfast form, og sett denne på det roterende fatet i ovnen. • Vend maten når du hører lydsignalet, og pass på at alle stykkene ligger hver for seg. Beskytt tynnere deler og spesielt varme deler med aluminiumsfolie. • Når tineprogrammet er fullført, pakker du maten inn i aluminiumsfolie i 15-45 minutter til den er ferdigtint. • Kjøttdeig: Vend kjøttdeigen når du hører lydsignalet. Fjern også eventuell ferdigtint kjøttdeig. <p> Passer ikke for hel fugl.</p>
Brød	0,1-1,0 kg	 x2	<ul style="list-style-type: none"> • Legg brødsnivene i en ildfast form, og sett denne på det roterende fatet i ovnen. Hvis det er snakk om mengder på over 1,0 kg, legges brødet direkte på det roterende fatet i ovnen. roterende fatet i ovnen. • Vend brødsnivene når du hører lydsignalet, og pass på at alle stykkene ligger hver for seg. • Når tineprogrammet er fullført, pakker du brødet inn i aluminiumsfolie i 5-15 minutter til det er ferdigtint.

-  Legg kun inn matens vekt. Ikke inkluder beholderens vekt. For mat som veier mer eller mindre enn vekten som er oppgitt i tabellen, bruk manuell vekt-funksjonen. Sluttemperaturen varierer avhengig av starttemperaturen. Biffer og koteletter bør fryses ned flatpakket. Kjøttdeig bør presses flat før den fryses ned.

6.4 Varme opp mat og drikke

Mat/drikke	Mengde -g/ml-	Effektnivå Innstilling	Tid -Min-	Metode
Melk, 1 kopp	150	800 W	1	skal ikke dekkes til
Vann, 1 kopp	150	800 W	1-2	skal ikke dekkes til
6 kopper	900	800 W	10-12	skal ikke dekkes til
1 bolle	1000	800 W	11-13	skal ikke dekkes til
Tallerkenretter	400	800 W	3-6	skvett litt vann over sausen og dekk til; rør etter halvgått program
Stuing/suppe	200	800 W	1-2	til, rør etter oppvarming
Grønnsaker	500	800 W	4-5	ha i litt vann, om nødvendig og dekk til; rør etter halvgått program
Kjøtt, 1 stykke ¹⁾	200	800 W	3-4	dekk med et tynt lag saus, og dekk til
Fiskefilet ¹⁾	200	800 W	2-3	dekk til
Kake, 1 stykke	150	400 W	½	legg i en ildfast form
Babymat, 1 glass	190	400 W	1	ha i en beholder beregnet på mikrobølgeovner, og rør godt etter oppvarming; sjekk at maten ikke er for varm
Smelte margarin eller smør ¹⁾	50	800 W	½	dekk til
Smelte sjokolade	100	400 W	2-3	rør med jevne mellom rom

¹⁾Kjøleskapstemperatur

6.5 Tining

Mat	Mengde -g-	Effektnivå Innstilling	Tid -Min-	Metode	Hviletid -Min-
Gulasj	500	240 W	8-12	rør etter halvgått program	10-30
Kaker, pr. stykke	150	80 W	2-5	legg i en ildfast form	5
Frukt	250	240 W	4-5	fordel frukten jevnt, og vend den etter halvgått program	5

6.6 Matlaging fra frossen mat

Mat	Mengde -g-	Effektnivå Innstilling	Tid -Min-	Metode	Hviletid -Min-
Fiskefilet	300	800 W	10-12	dekk til	2
Tallerkenretter	400	800 W	9-11	dekk til, rør etter 6 minutter	2

6.7 Matlaging

Mat	Mengde -g-	Effektnivå Innstilling	Tid -Min-	Metode	Hviletid -Min-
Brokkoli/ Erter	500	800 W	9-11	del i små buketter, tilsett 4–5 ss vann, dekk til, rør av og til under tilberedning	-
Gulrøtter	500	800 W	10-12	skjær i skiver, tilsett 4–5 ss vann, dekk til, rør av og til under tilberedning	-
Ristede skiver	1000	800 W	19-21	tilsett krydder etter egen smak, plasser i en grunn terteform og snu halvveis gjennom tilberedningstiden	10
Fiskefilet	200	800 W	3-4	krydre etter smak, plasser i en grunn terteform vend den etter halvgått program	2



Om mikroovnen brukes uansett innstilling i 3 minutter eller lengre, vil viften være på i 2 minutter etter at programmet har stoppet. Viften stopper når døren åpnes og starter når døren lukkes, helt til 2 minutter har gått, (inkludert tiden døren var åpen). Om ovnen brukes i mindre enn 3 minutter, kommer ikke viften på.

7. TIPS OG IDEER

7.1 Mikrobølgesikre kokekar

Kokekar	Mikrobølge-sikker	Kommentarer
Aluminiumsfolie/ foliebeholdere	✓ / ✗	Små stykker med aluminiumsfolie kan brukes til å beskytte matvarer mot overoppheting. Folien må plasseres minst 2 cm fra veggene på ovnen, siden overslag kan forekomme. Foliebeholdere anbefales ikke hvis ikke det er spesielt oppgitt fra produsenten. Følg veiledningen nøye.
Porselen og keramikk	✓ / ✗	Porselen, keramikk, glaserte leirvarer og benporselen kan vanligvis brukes, bortsett fra de som har metalldekor.
Glasstøy, f.eks. Pyrex®	✓	Man bør være forsiktig med bruk av glasstøy, siden det kan knuse eller sprekke dersom det varmes opp raskt.
Metall	✗	Man anbefaler ikke bruk av metallkokekar i kombinasjon med mikrobølgeenergi. Overslag kan oppstå, og det kan forårsake brann.
Plast/styrenplast, f.eks. hurtigmat- beholdere	✓	Man bør være forsiktig med bruk av disse, siden noen beholdere deformeres, smelter eller misfarges ved høye temperaturer.
Fryse-/stekeposer	✓	De må stikkes hull i for å slippe ut damp. Pass på at posene er egnet for bruk i mikrobølgeovn. Bruk ikke plast- eller metallklips, disse kan smelte eller ta fyr på grunn av overslag.
Papir - tallerkener, kopper og tørkerull	✓	Brukes kun til forsiktig oppvarming eller for å absorbere fuktighet. Man bør være forsiktig, overoppheting kan forårsake brann.
Halm- og trebeholdere	✓	Pass alltid på når disse materialene brukes, overoppheting kan forårsake brann.
Resirkulert papir og avispapir	✗	Disse kan inneholde rester av metall, noe som kan forårsake overslag og brann.

7.2 Mikrobølger tining råd

Mikrobølger tining råd	
Ingredienser	Matvarer med mye fett eller sukker (f.eks. fete sauser eller eplepai) trenger kortere oppvarming. Man bør være forsiktig da overoppheting kan forårsake brann.
Størrelse	For jevn oppvarming bør alle bitene være like store.
Temperatur	Starttemperaturen på maten vil påvirke oppvarmingstiden. Skjær i mat med fyll, (for eksempel berlinerboller), for å slippe ut varme eller damp.
Anrette	Plasser de tykkeste bitene av maten mot kantene på skålen. (f.eks. lårstykker av kylling).
Dekke til	Bruk plastfolie med luftehull for mikrobølgeovn eller et passende lokk.
Stikke hull	Matvarer med skall, skinn eller hinne må stikkes hull i flere steder før oppvarming, siden dampen som danner seg kan få maten til å eksplodere, (f.eks. poteter, fisk, kylling, pølser).  VIKTIG! Egg bør ikke kokes i mikrobølgeovn, siden de kan eksplodere selv etter at oppvarmingen er ferdig, (for eksempel posjerte egg, speilegg eller kokte egg).
Rør, vend og flytt på	For å få jevn oppvarming er det viktig å røre, vende og flytte på maten under oppvarmingen. Røring og flytting skal alltid skje fra kanten mot midten.
Hvile	Hviletid er nødvendig etter oppvarming, slik at varmen fordeles jevnt i maten.
Dekke	Varme områder (f.eks. på lårstykker og kyllingvinger) kan dekkes med foliebitar som reflekterer mikrobølgene.



Bruk grytelapper eller -hansker når du tar mat ut av ovnen, for å unngå brannskår. Åpne alltid beholdere, popkornposer, stekeposer osv. vendt fra ansikt og hender for å unngå brannskår fra damp. Stå på litt avstand fra ovnsdøren når du åpner den, for å unngå brannskår fra damp og varme som kommer ut fra døråpningen. Del opp fylte bakervarer etter oppvarming for å slippe ut damp og unngå brannskår.

8. HVA DU GJØR HVIS

Hvis	Kontroll/råd . . .
Mikrobølgeovnen ikke virker som den skal?	<ul style="list-style-type: none"> • Sjekk sikringene i sikringsskapet. • Ikke strømmen har gått. • Hvis sikringene fortsetter å gå, kontakt en kvalifisert elektriker.
Mikrobølgemodus ikke virker som den skal?	<ul style="list-style-type: none"> • Døren er lukket godt igjen. • Dørtetningen og frontrammen er rene. • START-knappen har blitt trykket på.
Dreieplaten ikke dreier?	<ul style="list-style-type: none"> • Dreieplatestativet er korrekt koblet til drevet. • Formene ikke går utover kanten av dreieplaten. • Maten ikke går utover kanten av dreieplaten slik at den ikke kan rotere. • Det ikke er noe i fordypningen under dreieplaten.
Mikrobølgene ikke kan slås av?	<ul style="list-style-type: none"> • Koble ovnen fra sikringsboksen. • Ring en autorisert ELECTROLUX-servicetekniker.
Lyset inne i ovnen ikke lyser som det skal?	<ul style="list-style-type: none"> • Ring din autoriserte ELECTROLUX-servicetekniker. Det innvendige lyset kan kun skiftes ut av en autorisert ELECTROLUX-servicetekniker eller serviceverksted.
Det tar lengre tid å varme opp og tilberede mat enn før?	<ul style="list-style-type: none"> • Still inn en lengre tilberedningstid (dobbel mengde mat = nesten dobbel tilberedningstid) eller, • Hvis maten er kaldere enn normalt, roter eller snu fra tid til annen eller, • Still inn et høyere effektnivå.
Vil ikke døren åpne seg på grunn av strøbrudd?	<ul style="list-style-type: none"> • Åpne døren forsiktig ved å trekke utover nederst i høyre hjørne på dørglasset.

9. SPESIFIKASJONER

Nettspenning med vekselstrøm	220-240 V, 50 Hz, enfaset
Sikring/kretsbytter for fordelingsledning	Minimum 10 A
Nødvendig vekselstrømsspenning: Mikrobølge	1.25 kW
Utgangseffekt: Mikrobølge	800 W (IEC 60705)
Mikrobølgefrequens	2450 MHz ¹⁾ (Gruppe 2/Klasse B)
Utvendige dimensjoner: MBB1755SE	495 mm (B) x 371 mm (H) x 312 mm (D)
Innvendige dimensjoner	285 mm (B) x 202 mm (H) x 298 mm (D) ²⁾
Ovnskapasitet	17 litres ²⁾
Dreieplate	ø 272 mm, glass
Vekt	ca. 16 kg

- ¹⁾ Dette produktet oppfyller kravene i den europeiske standarden EN55011. I tråd med standarden er produktet klassifisert som utstyr i gruppe 2, klasse B. Gruppe 2 betyr at utstyret med overlegg genererer radiofrekvent energi i form av elektromagnetisk stråling for varmebehandling av mat. Klasse B betyr at utstyret er egnet for bruk i private husholdninger.
- ²⁾ Innvendig kapasitet er beregnet ved å måle maksimal bredde, dybde og høyde. Faktisk kapasitet for mat er mindre enn dette.

10. MILJØINFORMASJON

Resirkuler materialer som er merket med symbolet . Legg emballasjen i riktige beholdere for å resirkulere det.

Bidrar til å beskytte miljøet, menneskers helse og for å resirkulere avfall av elektriske og elektroniske produkter.

Ikke kast produkter som er merket med symbolet  sammen med husholdningsavfallet. Produktet kan leveres der hvor tilsvarende produkt selges eller på miljøstasjonen i kommunen. Kontakt kommunen for nærmere opplysninger.

INNEHÅLL

1. VIKTIGA SÄKERHETSINSTRUKTIONER	75
2. INSTALLATION	79
3. PRODUKTÖVERSIKT	83
4. INNAN FÖRSTA ANVÄNDNING.....	84
5. ANVÄNDNING.....	85
6. TILLAGNINGSTABELLER	88
7. RÅD OCH TIPS	94
8. VAD GÖR JAG OM	96
9. SPECIFIKATIONER.....	97
10. MILJÖINFORMATION.....	97

DU STÅR I FOCUS

Tack för att du valt denna produkt från AEG. Vi har skapat den så att du ska kunna få felfritt resultat i många år, med innovativa tekniker som gör livet enklare – funktioner som du inte skulle hitta hos vanliga produkter. Vänligen ägna några minuter åt att läsa detta för att få ut så mycket som möjligt av produkten.

Besök vår webbplats för att:



Få tips om användning, broschyrer, felsökare, serviceinformation:
www.aeg.com



Registrera din produkt för bättre service:
www.registeraeg.com



Köp tillbehör, förbrukningsvaror och originalreservdelar till din produkt:
www.aeg.com/shop

KUNDTJÄNST OCH SERVICE

Vi rekommenderar att originalreservdelar används.
Ha följande uppgifter till hands när du kontaktar serviceavdelningen.
Informationen finns på typskylten. Modell, PNC, serienummer.

 Varnings-/viktig säkerhetsinformation

 Allmän information och tips

 Miljöinformation

Vi förbehåller oss rätten till ändringar utan föregående meddelande.

1. ⚠️ VIKTIGA SÄKERHETSINSTRUKTIONER

Den här produkten kan användas av barn från 8 år och uppåt samt av personer med nedsatt fysisk, sensorisk eller mental förmåga eller bristande erfarenhet och kunskaper om de har övervakats eller instruerats rörande säkert bruk av produkten och förstår de risker som detta bruk medför. Håll barnen under uppsyn så att de inte leker med apparaten. Rengöring och användarunderhåll får inte utföras av barn såvida de inte är minst 8 år och övervakas under aktiviteten.

Den här apparaten är inte avsedd för bruk på orter över 2 000 m över havet.



VIKTIGA! VIKTIGA

SÄKERHETSINSTRUKTIONER: LÄS DENNA TEXT NOGA OCH SPARA DEN FÖR FRAMTIDA BRUK.



WARNING!

Om luckan eller lucktätningarna är skadade, får ugnen inte användas förrän den har reparerats av en behörig person.



WARNING!

Det är farligt för andra än en behörig person att utföra service eller reparation som innefattar borttagande av ett hölje som skyddar mot exponering av mikrovågsenergi.



WARNING!

Vätskor och annan mat får inte värmas upp i förslutna behållare eftersom de kan explodera.

Den här apparaten är avsedd för användning i hemmet eller i liknande miljöer, till exempel: personalkök i affärer, kontor eller andra arbetsplatser; lantgårdar; av kunder på

hotell, motell eller andra bostadsmiljöer; vandrarhem, bed and breakfast eller liknande miljöer.

Använd endast mikrovågssäkra behållare och kärl.

Metallbehållare för mat och dryck är inte tillåtet under tillagning i mikrovågsugn.

Lämna inte ugnen utan uppsikt vid användning av engångsplast, papper eller andra lättantändliga matbehållare.

Mikrovågsgugnen är avsedd för uppvärmning av mat och dryck. Torkning av mat eller kläder samt uppvärmning av värmekuddar, tofflor, tvättsvampar, fuktiga trasor eller liknande kan innebära risk för skada, antändning av material eller eldsvåda.

ÖPPNA INTE DÖRREN om mat som värms upp börjar ryka. Stäng av ugnen, dra ur sladden och vänta tills maten har slutat att ryka. Om du öppnar dörren medan maten ryker kan detta orsaka eldsvåda.

Uppvärmning av drycker i mikrovågsgugn kan medföra försenad eruptiv kokning, och därför måste försiktighet iakttas vid hantering av behållaren.

Innehållet i nappflaskor och barnmatsburkar skall röras om eller skakas och temperaturen kontrolleras före konsumtion, för att undvika brännskador.

Koka inte ägg i sina skal. Hela hårdkokta ägg bör inte värmas i mikrovågsgugn då de kan explodera även efter det att mikrovåg-suppvärmningen är klar.

1.1 Skötsel och rengöring

Dörren :

Rengör regelbundet dörrens båda sidor, dörrtätningarna och tätningstorna med en mjuk, fuktig trasa, för att ta bort alla spår av smuts. Använd inte grova

rengöringsmedel med slipeffekt eller vassa metallskrapor för att rengöra ugnens glasdörr eftersom de kan repa ytan och göra så att glaset splittras.

Ugnens insida:

Använd en mjuk, fuktig trasa eller svamp till att torka ur ugnen efter varje användning, medan den fortfarande är varm. Använd ett mildt tvålmedel för grövre nedsmutsning, och torka flera gånger med en fuktig trasa tills alla rester har tagits borts. Ta inte bort mikrovågsskyddet.

Kontrollera så att det inte har kommit in handdiskmedel eller vatten i de små ventilationsöppningarna på väggarna, eftersom detta kan medföra skador på ugnen.

Använd inte rengöringsmedel i sprejform till ugnens insida. Rengör mikrovågsskyddet, ugnsutrymmet, den roterande tallriken och tallriksstödet efter användning.

Dessa måste vara torra och fettfria. Gammalt fett kan överhettas och börja ryka eller fatta eld.

Ugnens utsida:

Du kan lätt rengöra ugnens utsida med ett mildt handdiskmedel och vatten. Torka av diskmedlet med en fuktig trasa, och torka utsidan torr med en mjuk handduk.

Ugnens kontrollpanel:

Du kan lätt rengöra ugnens utsida med ett mildt handdiskmedel och vatten. Torka av diskmedlet med en fuktig trasa, och torka utsidan torr med en mjuk handduk.

Roterande tallrik och tallriksstöd:

Ta ur den roterande tallriken och stödet ur ugnen. Rengör den roterande tallriken och tallriksstödet med mildt handdiskmedel. Torka torrt med en mjuk trasa. Både den roterande tallriken och stödet tål att diskas i diskmaskin.



VIKTIGA!

Rengör ugnen regelbundet och ta bort eventuella matrester. Underlåtenhet att hålla ugnen ren kan leda till förslitning av ytan som omvänt påverkar

dess livslängd och även kan resultera i en riskfylld situation.

Försiktighet bör iakttas för att inte flytta på den roterande tallriken när du tar ut behållare från enheten.



VIKTIGA!

Ångtvätt får inte användas.

Mikrovågsugnen är avsedd att användas inbyggd.

Den här produkten och dess åtkomstbara delar blir varma under användningen.



WARNING!

Håll barn borta från dörren för att förhindra att de bränner sig.



VIKTIGA!

Använd inte ugnrensmedel från handeln, ångtvätt, sträva rengöringsprodukter med slipverkan, något som innehåller natriumhydroxid eller skursvampar på någon del av mikrovågsugnen.

2. INSTALLATION

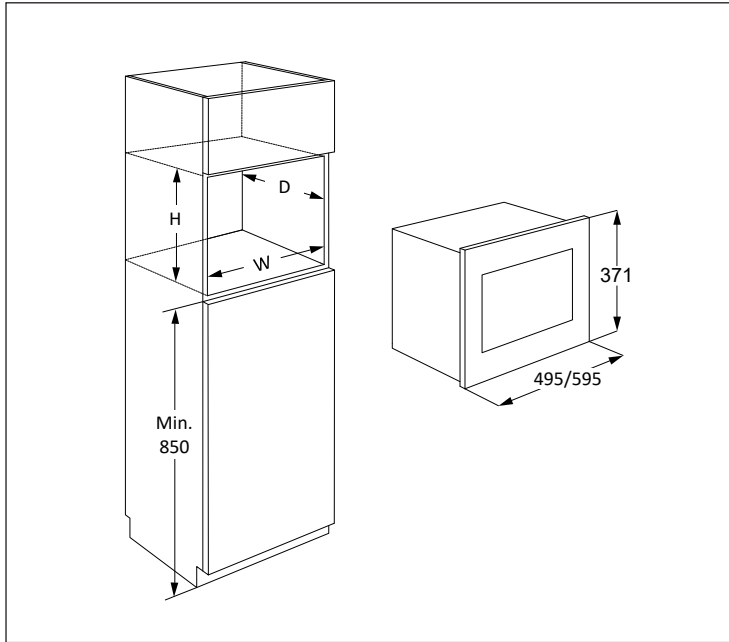

Om mikrovågsugnen installeras i läge B, C eller D:

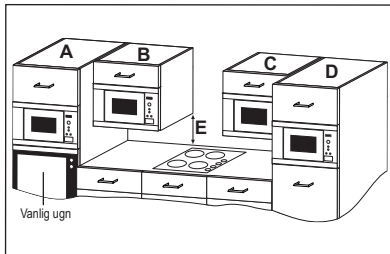

Läge	Nichmått		
	B	D	H
B+C	462 x 300 x 350	462 x 300 x 360	
D	462 x 500 x 350	462 x 500 x 360	

Mått i (mm)

2.1 Säker användning av apparaten

Om mikrovågsugnen installeras i läge B eller C:

- Skåpet måste vara minst 500 mm (E) ovanför arbetsytan och får inte installeras direkt ovanför en häll.
- Den här apparaten har testats och godkänts att användas i närheten av enbart gas och elspisar för hemmabruk, samt induktionsspisar.
- Tillse tillräckligt avstånd mellan spisen och mikrovågsugnen för att undvika att mikrovågsugnen, omgivande köksskåp och tillbehör överhettas.
- Låt inte spisen vara påslagen utan att använda grytor/pannor när mikrovågsugnen är påslagen.
- Var försiktig när du använder mikrovågsugnen då spishällen är på.

2.2 Installera mikrovågsugnen

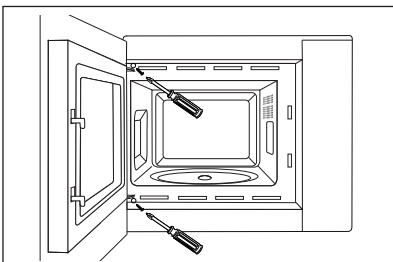
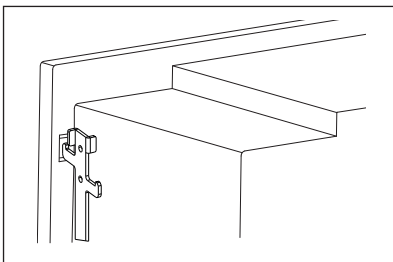
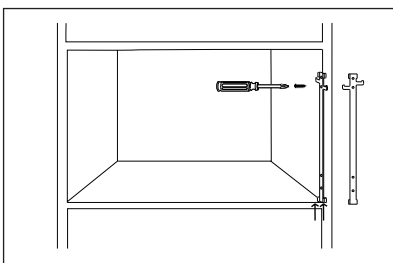
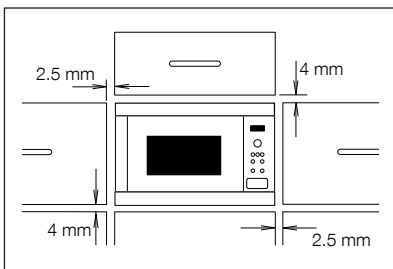

1. Avlägsna allt förpackningsmaterial och undersök apparaten noggrant för tecken på skador.
2. Den här ugnen har utformats för att installeras i ett 350 mm högt skåp som standard. När ugnen installeras i ett 360 mm högt skåp: Skruva av och avlägsna de fyra fötterna från ugnens botten. Roter fötterna 90 grader och återmontera med långsidan på framsidan av ugnen.
3. Passa in fästkroken till höger sida av köksskåpet enligt instruktionsbladet som medföljer.
4. Montera apparaten i köksskåpet långsamt och försiktigt. Apparaten ska lyftas upp på fästkrokarna och sedan sänkas på plats. Fäst ugnen på vänster sida med de två medföljande skruvarna.
5. Försäkra att apparaten står stadigt och inte lutar. Upprätthåll ett avstånd på 2.5 mm mellan skåpsdörren ovan och ramens överdel (se figuren).

2.3 Ansluta apparaten till strömkällan

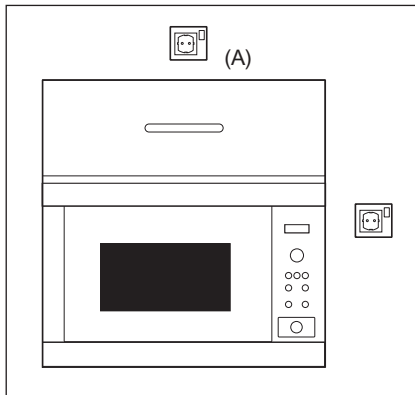

- Eluttaget ska vara lättillgängligt så att enheten enkelt kan kopplas ur om en nödsituation skulle uppstå. I annat fall ska det vara möjligt att bryta strömmen till ugnen genom att en brytare monteras på det fasta kablaget i enlighet med föreskrifterna för elanslutningar.
- Strömsladden får endast bytas ut av en behörig elektriker.
- Om nätsladden är skadad måste den bytas ut av tillverkaren, dess servicerepresentant, eller liknande kvalificerad person för att undvika fara.
- Kontakten får inte sitta bakom skåpet.
- Det bästa läget är ovanför skåpet, se (A).
- Anslut apparaten till 220-240 V/50 Hz växelström (en-fas) via ett korrekt installerat jordat uttag. Uttaget måste vara säkrat med en säkring på 10 A.
- Knyt ett snöre runt strömsladden, före installationen, för att underlätta anslutning till läge (A) när apparaten installeras.
- Strömsladden FÅR INTE vikas när apparaten installeras i ett skåp med höga kanter.
- Doppa inte strömsladden eller kontakten i vatten eller annan vätska.
- Låt inte strömsladden löpa över heta eller vassa ytor, som t.ex. området kring varmluftsventilen på den bakre delen av ugnens ovasida.

2.4 Ytterligare råd

Använd inte mikrovågsugnen för att värma upp olja till fritering. Temperaturen kan inte kontrolleras och oljan kan fatta eld. Använd endast specialpopcorn för mikrovågsugnar, om du vill poppa popcorn.

Individer med PACEMAKER bör rådfråga sin läkare eller tillverkaren av pacemakern om säkerhetsföreskrifter beträffande mikrovågsugnar.

Undvik att spilla och stoppa inte in föremål i dörrläsöppningarna eller ventilationsöppningarna. I händelse av spill: Stäng av och koppla ur ugnen omedelbart och kontakta en behörig ELECTROLUX-servicerepresentant.

Ändra aldrig ugnen på något sätt.

Använd endast den roterande tallrik och det tallriksstöd som är utformat för denna ugn. Använd inte ugnen utan den roterande tallriken.

För att förhindra den roterande tallriken från att gå sönder:

- Låt den roterande tallriken svalna innan den görs ren med vatten.
- Ställ inte het mat eller heta kärl på en kall roterande tallrik.
- Ställ inte kall mat eller kalla kärl på en het roterande tallrik.

Varken tillverkaren eller återförsäljaren påtar sig något ansvar för skador på ugnen, eller personskador, som uppstår till följd av försummelse att utföra en korrekt elektrisk anslutning. Vattenånga eller vattendroppar kan tillfälligtvis uppstå på ugnsväggarna eller runt dörrtätningarna och tätningssystemen. Detta är normalt och inget tecken på mikrovågsläckage eller fel.

3. PRODUKTÖVERSIKT

3.1 Mikrovågsugn

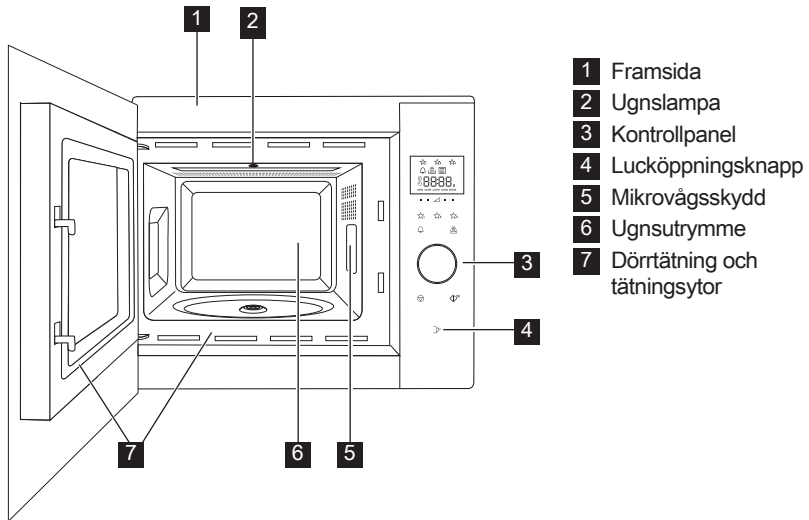

3.2 Tillbehör

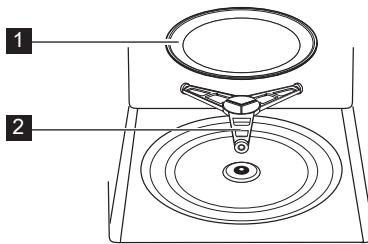

Kontrollera att följande tillbehör finns med:

- 1 Roterande tallrik
 - 2 Tallriksstöd
- Placera tallriksstödet i hålet i botten av ugnsutrymmet.
 - Placera sedan den roterande tallriken på tallriksstödet.
 - För att undvika skador på den roterande tallriken måste du se till att tallrikar eller behållare lyfts fritt från den roterande tallrikens kant när du tar ut dem ur ugnen.

i När du beställer tillbehör av din återförsäljare eller en behörig ELECTROLUX-servicerepresentant behöver du uppge två saker: Artikelns namn och modellnamnet.

3.3 Kontrollpanel

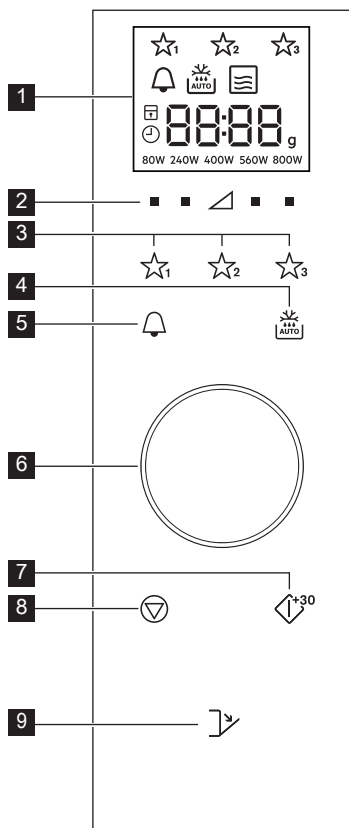

1 Kontrollpanel:



Favoriter



Kökstimer



Autouptining



Mikrovågor



Stopp/Avbryt



Barnlås



Klockinställning



Displaysegment



Vikt

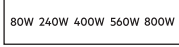

Effektnivåer

- 2 Effektnivåknappar
- 3 Favoritknappar
- 4 Knapp för autouptining
- 5 Knapp för kökstimer
- 6 Vred för Timer/Vikt
- 7 Start/Bekräfta/Snabbstart-knapp
- 8 Stopp-knapp
- 9 Lucköppningsknapp

4. INNAN FÖRSTA ANVÄNDNING

4.1 Inkoppling

När ugnen kopplas in för första gången har du möjlighet att ställa klockan. Ugnen har en 24-timmarsklocka.

1. Ugnen avger en pipsignal och alla displaysymbolerna tänds i en halv sekund.
Använd vredet för att välja klocka "on" eller klocka "oFF".
- 2a. För att stänga av klockan, vrid vredet tills displayen visar 'oFF' och tryck sedan på knappen **START**. Ugnen är klar att använda.

i Om du har stängt av klockan och vill slå på den igen, tryck på knappen **KÖKSTIMER** två gånger och följ 2b.

2b. För att slå på klockan, vrid vredet tills displayen visar "on", tryck sedan på knappen **START**.

Exempel: För att ställa in klockan på 18:45.

1. Vrid på vredet för att ställa in timvisningen.
2. Tryck på **START**-knappen för att bekräfta.
3. Vrid på vredet för att ställa in minuterna.
4. Tryck på **START**-knappen för att bekräfta.

i När klockan är inställd kommer aktuell tid att visas i displayen.

4.2 Standby (Economy-läge)

Ugnen går automatiskt över i standby-läge om den inte används under en 5 min-period.

Exempel: Om klockan inte har ställts in: Displayen släcks.

För att avsluta standby-läge öppna luckan genom att trycka på valfri knapp eller vrid på vredet.

Exempel: Om klockan har ställts in: Efter 5 minutersperioden, kommer tiden att visas.

4.3 Ställa om klockan när tiden redan ställts in

Det går att ställa om klockan när tiden redan har ställts in.

Exempel: För att ändra från 18:45 till 19:50.

1. Tryck på knappen **KÖKSTIMER** två gånger.
2. Tryck på **START**-knappen.
3. Vrid vredet tills "19" visas.
4. Tryck på **START**-knappen.
5. Vrid vredet tills "50" visas.
6. Tryck på **START**-knappen.

4.4 För att avbryta klockvisningen och ställa in standby-läge (Economy-läge)

1. Tryck på knappen **KÖKSTIMER** två gånger.
2. Vrid på vredet tills "OFF" visas.
3. Tryck på **START**-knappen för att bekräfta.

4.5 Barnlås

Ugnen har en säkerhetsfunktion som förhindrar att barn startar ugnen av misstag. När låset har aktiverats kan ugnen inte användas innan låsfunktionen har avaktiverats.

Låsfunktionen kan bara aktiveras och avaktiveras när ugnen inte används.

Exempel: För att aktivera låset.

Tryck på **STOPP**-knappen och håll den intryckt tills "barnlås"-symbolen tänds.

Exempel: För att avaktivera låset.

Tryck på **STOPP**-knappen och håll den intryckt tills "barnlås"-symbolen släcks.



När "barnlås"-symbolen lyser är alla knappar avaktiverade utom **STOPP**-knappen.

5. ANVÄNDNING

5.1 Mikrovågor, tillagning

Exempel: Anta att du vill värma upp soppa i 2 minuter och 30 sekunder med en mikrovågseffekt på 560 W.

1. Tryck på **EFFEKTNIVÅ**-knappen till höger om triangeln tills "560 W" visas.
2. Vrid på vredet för att ange tiden.
3. Tryck på **START**-knappen.



I mikrovågstillagningsläget kan du ställa in ugnens effektnivå genom att trycka på knappen direkt under önskad inställning.

Du kan ställa in effektnivån när ugnen är igång genom att hålla önskad **EFFEKTNIVÅ**-knapp intryckt tills den nya effektinställningen visas på displayen. För höga effektnivåer eller för långa tillagningstider kan överhettan maten och orsaka eldsvåda.

Om 800 W har valts är den maximala tiden som kan matas in 15 minuter.

Om ugnen är igång i något läge i 3 minuter eller längre fortsätter fläkten att gå 2 minuter efter avslutad tillagning. Om luckan öppnas så stannar den, och om luckan stängs så fortsätter den att gå igen tills 2 minuter har förflutit (inkl. tid då luckan är öppen). Om ugnen är igång mindre än 3 minuter aktiveras inte fläkten.

Efter tillagning kommer den roterande tallriken att fortsätta att rotera tills kokkärlet återvänder till sitt ursprungliga startläge.

Ugnsutrymmets lampa förblir tänd tills fullbordning av rotationen, eller i 5 sekunder (beroende på vilket som är störst). Ugnen piper när det är klart. Om luckan öppnas under denna process, stannar rotationen.

5.2 Effektnivåer

Effektinställning	Föreslagen användning
800 W/ HÖGT	Används för snabb tillagning eller återuppvärmning av t.ex. soppor, grytor, burkmat, varma drycker, grönsaker, fisk etc.
560 W	Används för längre tillagning av kompakt mat som t.ex. stekar, köttfärslimpa och portionsrätter, men även för känsliga maträtter som t.ex. ostsås och sockerkaka. Vid denna lägre inställning kokar inte såsen över och maten kommer att tillagas jämnt utan att bli överkokt på sidorna.
400 W	För kompakt mat som behöver lång tillagningstid när den tillagas på vanligt sätt, t.ex. köträtter. Vi rekommenderar att du använder denna effektinställning för att säkerställa att köttet inte blir segt.
240 W/ UPPTINING	För upptining bör du välja denna effektinställning för att säkerställa att maten tinas jämnt. Denna inställning är också idealisk för att sjuda ris, pasta, dumplings och till att koka äggkräm.
80 W	För skonsam upptining, av t.ex. gräddtårter eller bakverk.
0 W	Vilotid/äggklocka.

W = WATT

5.3 Minskad effektnivå

Tillagningsläge	Standardtid	Sänkt effektnivå
Mikrovågseffekt 800 W	15 minuter	Mikrovågseffekt 560 W

5.4 Justera tillagningstiden under tillagning

Du kan justera tillagningstiden under tillagning.

Exempel: För att lägga till 2 minuter (120 sekunder) med **START**-knappen.

- Tryck på **START**-knappen fyra gånger. Tillagningstiden ökas med 120 sekunder.

5.5 Med stopp-knappen

Tryck på **STOPP**-knappen en gång för att aktivera Paus-läget.

Tryck på **STOPP**-knappen gång till för att ta bort tillagningstiden.

5.6 Kökstimer

För att ställa in kökstimern.

- Tryck på **KÖKSTIMER**-knappen.
- Vrid på vredet för att ange tiden.
- Tryck på **START**-knappen. Timern startar automatiskt.

i Tiden kan förlängas när timern är igång genom att man vridet på vredet eller trycker på **START**-knappen. Timerfunktionen kan bara användas när ugnen inte är igång.

5.7 Snabbstart

Du kan direkt starta tillagning på 800 W/HÖGT i 30 sekunder genom att trycka på **START**-knappen.

i Tryck på **START**-knappen för att öka tiden.

5.8 Stänga av ljudet

För att stänga av ljudet.

- Tryck på **KÖKSTIMER**-knappen 3 gånger tills "Soun" visas.
- Vrid på vredet tills "oFF" visas.
- Tryck på **START**-knappen.

För att sätta på ljudet.

1. Tryck på **KÖKSTIMER**-knappen 3 gånger tills "Soun" visas.
2. Vrid på vredet tills "on" visas.
3. Tryck på **START**-knappen.

5.9 Paus

För att göra paus medan mikrovågsugnen är igång.

1. Tryck på **STOPP**-knappen eller öppna luckan.
2. Ugnen gör paus i upp till 5 minuter.
3. Tryck på **START** för att fortsätta tillagningen.

5.10 Favoriter

Ugnen har 3 Favoritrecept.

- ☆₁ Mjuggöra smör
- ☆₂ Smälta choklad
- ☆₃ Muggkaka

Exempel: För att mjuggöra smör.

1. Tryck på **FAVORIT 1**-knappen en gång.
2. Vrid på vredet för att ange vikten.
3. Tryck på **START**-knappen.

 Om displaysegmenten visar ett roterande mönster så indikerar detta att matvarorna behöver röras om eller vändas. Tryck på **START**-knappen för att fortsätta tillagningen. När autoupptiningstiden är till ända stannar programmet automatiskt. Effektnivåerna för de förinställda Favoritrecepten kan inte justeras. 1-4 muggkakor kan tillagas.

 **WARNING!** Choklad kan bli mycket het! Om chokladen behöver tillagas längre tid, lägg till 10 sekunder. Var försiktig med choklad då den kan överhettas och brännas vid.

För att skriva över Favoriter med dina egna recept.

1. Tryck på **EFFEKT**-nivåknappen för att välja effekt.
2. Vrid på vredet för att ange önskad tillagningstid.
3. Tryck på **FAVORIT**-knappen du vill konfigurera och håll den intryckt tills du hör en enstaka pipsignal och favoritstjärnan visas.

För att återställa Favoriter till fabriksinställningarna.

1. Tryck på **STOPP**-knappen.
2. Tryck på **EFFEKTNIVÅER 400 W** och håll dem intryckta i 3 sekunder. Favoriterna återställs till fabriksinställningarna.

5.11 Autoupptining

Autoupptiningfunktionen beräknar automatiskt rätt tillagningsläge och tillagningstid baserat på matvarornas vikt.

Det finns 2 autoupptiningmenyer att välja mellan.

1. Autoupptining: Kött/Fisk/Fågel
2. Autoupptining: Bröd

Exempel: För att tina upp 0,2 kg stek.

1. Välj autoupptiningmenyn genom att trycka på knappen **AUTOUPPTINING** en gång.
2. Vrid på vredet för att välja vikten.
3. Tryck på **START**-knappen.

 Om displaysegmenten visar ett roterande mönster så indikerar detta att matvarorna behöver röras om eller vändas. Tryck på **START**-knappen för att fortsätta tillagningen. När autoupptiningstiden är till ända stannar programmet automatiskt. Tid/Effektjustering är inte tillgänglig i autoupptining.

6. TILLAGNINGSTABELLER

6.1 Favoriter

Favoriter	Vikt	Knapp	Tillvägagångssätt
Mjukgöra smör	0,05-0,25 kg	☆ ₁	<ul style="list-style-type: none"> Lägg smöret i en pyrex-form. Rör om ordentligt efter tillagning.
Smälta choklad	0,1-0,2 kg	☆ ₂	<ul style="list-style-type: none"> Bryt chokladen i små bitar. Lägg chokladen i en pyrex-form. Rör om när en ljudsignal hörs. Rör om ordentligt efter tillagning. <p>! WARNING! Choklad kan bli mycket het! Om chokladen behöver tillagas längre tid, lägg till 10 sekunder. Var försiktig med choklad då den kan överhettas och brännas vid.</p>
Muggkaka	1-4 muggar	☆ ₃	<ul style="list-style-type: none"> Gör kakan efter receptet. Placera muggen mot kanten av den roterande tallriken. Låt stå i 30 sekunder efter tillagningen.

6.2 Recept på muggkaka

Mäktig choklad-muggkaka	
Ingredienser för 1 mugg:	
2½ msk (25 g)	vanligt mjöl
2 msk (12 g)	kakaopulver
2½ msk (30 g)	strösocker
¼ tsk	bakpulver
1½ msk (15 g)	vegetabilisk olja
¼ tsk	vaniljextrakt
1	medelstort ägg

Hallonriplad muggkaka	
Ingredienser för 1 mugg:	
2½ msk (25 g)	vanligt mjöl
2½ msk (30 g)	strösocker
¼ tsk	bakpulver
1½ msk (15 g)	vegetabilisk olja
½ tsk	vaniljextrakt
1	medelstort ägg
1½ msk	kärfri hallonsylt

Tillvägagångssätt:

- Lägg alla de torra ingredienserna i en mugg, och blanda dem ordentligt med en gaffel.
- Tillsätt vegetabilisk olja, vaniljextrakt och ägg, och blanda ordentligt.
- Ställ muggen en bit från mitten på den roterande tallriken.
- Laga till med ☆₃. Kakan sväller ut från muggen under tillagningen.

Låt stå i 30 sekunder efter tillagningen.

Garnera med chokladsmörkräm.

Tips: För att göra choklad/apelsin-muggkaka, ersätt vaniljextraktet med ½ tsk apelsinextrakt.

Tillvägagångssätt:

- Lägg alla de torra ingredienserna i en mugg, och blanda dem ordentligt med en gaffel.
- Tillsätt vegetabilisk olja, vaniljextrakt och ägg, och blanda ordentligt.
- Lägg i sylten som en strimma i blandningen med en sked.
- Ställ muggen en bit från mitten på den roterande tallriken.
- Laga till med ☆₃. Kakan sväller ut från muggen under tillagningen.

Låt stå i 30 sekunder efter tillagningen.

Garnera med vaniljsmörkräm.

Äppel/smul-muggkaka	
Ingredienser för 1 mugg:	
2½ msk (25 g)	vanligt mjöl
2 msk (30 g)	farinsocker
¼ tsk	bakpulver
¼ tsk	malen kanel
1½ msk (15 g)	vegetabilisk olja
1	medelstort ägg
1½ msk (30 g)	äppelmos
ett halvt (7 g)	digestivekex, smulat

Tillvägagångssätt:

1. Lägg alla de torra ingredienserna (utom kexet) i en mugg, och blanda dem ordentligt med en gaffel.
2. Tillsätt vegetabilisk olja och ägg, och blanda ordentligt.
3. Lägg försiktigt i äppelmoset som en strimma i blandningen med en sked.
4. Toppa med det smulade digestivekexet.
5. Ställ muggen en bit från mitten på den roterande tallriken.
6. Laga till med ☆₃. Kakan sväller ut från muggen under tillagningen.
Låt stå i 30 sekunder efter tillagningen.

Toppa med en skopa vaniljglass.



WARNING! Äppelmoset är varmt.

Jordnötssmör-muggkaka	
Ingredienser för 1 mugg:	
2½ msk (25 g)	vanligt mjöl
2 msk (30 g)	farinsocker
¼ tsk	bakpulver
1½ msk (15 g)	vegetabilisk olja
¼ tsk	vaniljextrakt
2 msk (30 g)	slätt jordnötssmör
1	medelstort ägg

Tillvägagångssätt:

1. Lägg alla de torra ingredienserna i en mugg, och blanda dem ordentligt med en gaffel.
2. Tillsätt vegetabilisk olja, vaniljextrakt, jordnötssmör och ägg, och blanda ordentligt.
3. Ställ muggen en bit från mitten på den roterande tallriken.
4. Laga till med ☆₃. Kakan sväller ut från muggen under tillagningen.
Låt stå i 30 sekunder efter tillagningen.

Toppa med chokladkräm.

Tips: Använd om du vill knaprigt jordnötssmör.

Citronsås-muggkaka	
Ingredienser för 1 mugg:	
2½ msk (25 g)	vanligt mjöl
2½ msk (30 g)	strösocker
¼ tsk	bakpulver
1½ msk (15 g)	vegetabilisk olja
1 tsk	citronzest
1	medelstort ägg
Sås:	1 msk citronjuice blandad med 2 msk strösocker

Tillvägagångssätt:

1. Lägg alla de torra ingredienserna i en mugg, och blanda dem ordentligt med en gaffel.
2. Tillsätt vegetabilisk olja, citronzest och ägg, och blanda ordentligt.
3. Ställ muggen en bit från mitten på den roterande tallriken.
4. Laga till med . Kakan sväller ut från muggen under tillagningen.
5. Gör såsen genom att blanda citronjuicen med strösockret.
6. Lossa efter tillagningen kakan, perforera överdelen ordentligt med en steknål och håll sedan såsen över kakan och låt stå i 30 sekunder.

Morots-muggkaka	
Ingredienser för 1 mugg:	
2 msk (20 g)	vanligt mjöl
2½ msk (30 g)	ljust farinsocker
¼ tsk	bakpulver
¼ tsk	malen kanel
¼ tsk	malen muskot
1 msk	malen mandel
1½ msk (15 g)	solrosolja
	zest från ½ apelsin
30 g	riven morot
1	medelstort ägg
Sås:	15 g smör, mjukgjort 40 g florsocker 40 g färskost cream cheese ½ tsk apelsinjuice



Tillvägagångssätt:

1. Lägg alla de torra ingredienserna i en mugg, och blanda dem ordentligt med en gaffel.
2. Tillsätt solrosolja, apelsinzest, riven morot och ägg, och blanda ordentligt.
3. Ställ muggen en bit från mitten på den roterande tallriken.
4. Laga till med . Kakan sväller ut från muggen under tillagningen.
5. Gör såsen genom att blanda smör, florsocker, cream cheese och apelsinjuice.

Låt stå i 30 sekunder efter tillagningen.

Låt kakan svalna, och tillsätt sedan glasyren.

6.3 Autoupptining

Autoupptining	Vikt	Knapp	Tillvägagångssätt
Kött/fisk/fågel (Hel fisk, fiskkotletter, fiskfiléer, kycklinglår, kycklingfiléer, köttfärs, filéer, kotletter, hamburgare och korvar)	0,2-0,8 kg	 x1	<ul style="list-style-type: none"> Lägg maten i en pajform och ställ formen mitt på den roterande tallriken. Vänd på maten, placera om den och dela på den när ljudsignalen hörs. Täck över tunna delar och varma fläckar med aluminiumfolie. Vira in maten i aluminiumfolie och låt vila i 15-45 minuter, efter upptining, tills den är helt upptinat. Köttfärs Vänd på maten när ljudsignalen hörs. Ta bort de delar som tinat, om det går. <p> Inte tillämpligt för hel fågel.</p>
Bröd	0,1-1,0 kg	 x2	<ul style="list-style-type: none"> Lägg brödet i en pajform och ställ formen mitt på den roterande tallriken. 1,0 kg kan läggas direkt på den roterande tallriken. Vänd på brödet när ljudsignalen hörs, flytta om det och ta bort skivor som har tinats upp. Täck över brödet med aluminiumfolie efter upptining och låt stå i 5-15 minuter tills det är helt upptinat.



Ange endast matens vikt. Räkna inte med behållarens vikt.

Använd ett manuellt program om du ska tillaga mat som väger mer eller mindre än de vikter som ges i tillagningstabellerna.

Den slutliga temperaturen varierar beroende på matens starttemperatur.

Biffar och kotletter bör frysas in i ett lager.

Köttfärs bör frysas in så platt som möjligt.

6.4 Värma mat och dryck

Mat/dryck	Mängd -g/ml-	Effekt Nivå	Tid -Min-	Metod
Mjölk, 1 kopp	150	800 W	1	täck inte över
Vatten, 1 kopp	150	800 W	1-2	täck inte över
6 koppar	900	800 W	10-12	täck inte över
1 skål	1000	800 W	11-13	täck inte över
Uppläggningsfat	400	800 W	3-6	stänk lite vatten över såsen över rör om efter halva tillagningstiden
Stuvning/soppa	200	800 W	1-2	täck över; rör om efter uppvärmning
Grönsaker	500	800 W	4-5	tillsätt vatten vid behov, täck över rör om efter halva uppvärmningstiden
Kött, 1 skiva ¹⁾	200	800 W	3-4	stryk på ett tunt lager sås överst och täck över
Fiskfilé ¹⁾	200	800 W	2-3	täck över
Kaka, 1 bit	150	400 W	½	lägg i en pajform
Barnmat, 1 burk	190	400 W	1	lägg maten i en lämplig behållare som tål mikrovågsugn, tillaga och rör sedan om ordentligt innan du kontrollerar temperaturen
Smält margarin eller smör ¹⁾	50	800 W	½	täck över
Smälta choklad	100	400 W	2-3	rör om då och då

¹⁾från kylld temperatur

6.5 Uptining

Mat	Mängd -g-	Effekt Nivå	Tid -Min-	Metod	Vilotid -Min-
Gulash	500	240 W	8-12	rör om efter halva upptiningstiden	10-30
Kaka, 1 bit	150	80 W	2-5	lägg i en pajform	5
Frukt	250	240 W	4-5	sprid ut dem jämnt och vänd på dem efter halva upptiningstiden	5

6.6 Tillagning från fryst

Mat	Mängd -g-	Effekt Nivå	Tid -Min-	Metod	Vilotid -Min-
Fiskfilé	300	800 W	10-12	täck över	2
Portionsrätt	400	800 W	9-11	täck över och rör om efter 6 minuter	2

6.7 Tillagning

Mat	Mängd -g-	Effekt Nivå	Tid -Min-	Metod	Vilotid -Min-
Broccoli/ Ärtor	500	800 W	9-11	dela upp i buketter, tillsätt 4-5 msk vatten och täck över. Rör om då och då under tillagningen	-
Morötter	500	800 W	10-12	skär i skivor, tillsätt 4-5 msk vatten och täck över. Rör om då och då under tillagningen	-
Stekar	1000	800 W	19-21	krydda efter smak, placera i en grund skål, vänd halvvägs under tillagningen	10
Fiskfilé	200	800 W	3-4	krydda efter smak, lägg på en tallrik och täck över	2



Om ugnen är igång 3 minuter eller längre i något läge fortsätter fläkten att gå 2 minuter efter avslutad tillagning. Om luckan öppnas så stannar den, och om luckan stängs så fortsätter den att gå igen tills 2 minuter har förflutit (inkl. tid då luckan är öppen). Om ugnen är igång mindre än 3 minuter aktiveras inte fläkten.

7. RÅD OCH TIPS

7.1 Redskap som tål mikrovågsugn

Tillagningskärl	Mikrovågs-säker	Säkerhetskommentarer
Aluminiumfolie/ foliebehållare	✓ / ✗	Små bitar aluminiumfolie kan användas för att skydda maten mot överhettning. Håll folien minst 2 cm från ugnsväggarna eftersom ljusbågar kan uppstå. Foliebehållare rekommenderas inte om de inte är specificerade av tillverkaren, följ anvisningarna noggrant.
Porslin och keramik	✓ / ✗	Porslin, lergods, glaserat lergods och benporslin är vanligtvis lämpligt, med undantag för de med metallisk dekoration.
Glasgods, exempelvis Pyrex ®	✓	Försiktighet ska iakttas vid användning av fint glasgods, eftersom det kan bräckas eller spricka om det värms upp plötsligt.
Metall	✗	Vi rekommenderar inte användning av tillagningsgods i metall, eftersom det bildar ljusbågar som kan leda till brand.
Plast/polystyren, exempelvis matbehållare	✓	Försiktighet måste iakttas eftersom en del behållare förvrids, smälter eller missfärgas vid höga temperaturer.
Frys-/stekpåsar	✓	Måste genomborras för att låta ånga komma ut. Kontrollera att påsarna är lämpliga för mikrovågsugn. Använd inte plast- eller metallband eftersom de kan smälta eller fatta eld på grund av ljusbågsbildning.
Papper tallrikar, muggar och hushållspapper	✓	Använd endast för uppvärmning eller för att absorbera fukt. Försiktighet måste iakttas eftersom överhettning kan orsaka brand.
Halm- och träbehållare	✓	Var alltid uppmärksam på ugnen när du använder dessa material, eftersom överhettning kan orsaka brand.
Returpapper och tidningar	✗	Kan innehålla extrakt av färg vilket kan orsaka ljusbågsbildning och leda till brand.

7.2 Mikrovågor, tillagningsråd

Mikrovågor, tillagningsråd	
Samman-sättning	Mat med mycket fett och socker (exempelvis finhackade pajer) kräver kortare uppvärmningstid. Försiktighet måste iakttas eftersom överhettning kan leda till brand.
Storlek	Se till att alla bitarna har samma storlek för jämn tillagning.
Temperatur	Matens initiala temperatur påverkar tillagningstiden. Skär i mat med fyllningar, exempelvis syltmunkar, för att släppa ut värme eller ånga.
Ordning	Placera de tjockaste delarna av maten mot fatets yttre kant. Exempelvis kycklinglår.
Skydd	Använd ventilerad mikrovågsfilm eller passande lock.
Stick hål på	Stick några hål i mat med skal, skinn eller hinna innan tillagning eller återuppvärmning, eftersom ånga byggs upp som kan leda till att maten exploderar. exempelvis potatis, fisk, kyckling, korv.  VIKTIGT! Ägg ska inte värmas upp med mikrovågsenergi eftersom de kan explodera, även efter tillagningen är över, exempelvis pocherade, hårdkokta.
Rör om, vänd och ordna om	För jämn tillagning är det viktigt att röra om, vända och ordna om maten under tillagning. Rör alltid om och ordna om utifrån och in mot mitten.
Låt stå	Att låta maten vila är nödvändigt efter tillagning för att göra det möjligt för värmen att sprida sig jämnt genom maten.
Skydd	Varma områden kan skyddas med små bitar folie, som reflekterar mikrovågor, exempelvis ben och vingar på en kyckling.

-  Använd grytlappar eller ugnsvantar när du tar ut mat ur ugnen för att förhindra brännskador. Håll alltid behållare som popcornpåsar, ugnspåsar etc. bortvända från ansikte och händer när du öppnar dem, för att undvika att ångan orsakar brännskador.
 Stå alltid en bit ifrån ugnsdörren när du öppnar den för att undvika att brännas av ånga och värme.
 Skiva fyllda bakade maträtter efter uppvärmning för att släppa ut ånga och undvika brännskador.

8. VAD GÖR JAG OM

Symtom	Kontroll/råd . . .
Mikrovågsugnen inte fungerar som den ska?	<ul style="list-style-type: none"> • Säkringarna i proppskåpet fungerar. • Att det inte har förekommit ett strömavbrott. • Om säkringarna fortsätter lösa ut kontakter du en behörig elektriker.
Mikrovågsläget fungera inte?	<ul style="list-style-type: none"> • Dörren har stängts ordentligt. • Dörrtätningarna och tätningssytorna är rena. • START-knappen har tryckts in.
Den roterande tallriken roterar inte?	<ul style="list-style-type: none"> • Tallriksstödet har anslutits korrekt till drivningen. • Den elfasta formen inte är större än den roterande tallriken. • Mat inte förekommer utanför den roterande tallrikens kant så att tallriken förhindras att rotera. • Inget blockerar rotationen i utrymmet under den roterande tallriken.
Mikrovågsugnen stängs inte av?	<ul style="list-style-type: none"> • Isolera apparaten från proppskåpet. • Kontakta en behörig ELECTROLUX-servicerepresentant.
Belysningen inuti ugnen fungerar inte?	<ul style="list-style-type: none"> • Kontakta behörig ELECTROLUX-servicerepresentant. Ugnslampan får endast bytas av en utbildad och behörig ELECTROLUX-servicerepresentant.
Det tar längre tid att värma upp och laga maten jämfört med tidigare?	<ul style="list-style-type: none"> • Ställ in en längre tillagningstid (dubbel mängd = knappt dubbel koktid) eller, • Om maten är kallare än normalt, rotera eller vrid kärlet då och då eller, • Ställ in en högre effektinställning.
Luckan öppnas inte på grund av strömavbrott?	<ul style="list-style-type: none"> • Öppna luckan genom att försiktigt dra utåt i luckglasets nedre högra hörn.

9. SPECIFIKATIONER

Växelspänning	220-240 V, 50 Hz, en-fas
Distributionssäkring/-relä	Minst 10 A
Växelströmseffekt som krävs: Mikrovågsugn	1.25 kW
Uteffekt: Mikrovågsugn	800 W (IEC 60705)
Mikrovågsfrekvens	2450 MHz ¹⁾ (Grupp 2/Klass B)
Utvändigt mått: MBB1755SE	495 mm (B) x 371 mm (H) x 312 mm (D)
Invändigt mått	285 mm (B) x 202 mm (H) x 298 mm (D) ²⁾
Ugnskapacitet	17 liter ²⁾
Roterande tallrik	ø 272 mm, glas
Vikt	ca. 16 kg

- ¹⁾ Den här produkten uppfyller kraven i den europeiska standarden EN55011. I enlighet med denna standard har produkten klassificerats som utrustning i grupp 2, klass B. Grupp 2 innebär att utrustningen avsiktligt genererar radiofrekvensenergi i form av elektromagnetisk strålning för värmebehandling av livsmedel. Klass B innebär att utrustningen är lämplig för bruk i hemmiljö.
- ²⁾ Den invändiga kapaciteten beräknas genom att maximal bredd, djup och höjd mäts. Den faktiska kapaciteten för att rymma mat är mindre.

10. MILJÖINFORMATION

Återvinn material med symbolen  .
Återvinn förpackningen genom att placera den i lämpligt kärl.

Bidra till att skydda vår miljö och vår hälsa genom att återvinna avfall från elektriska och elektroniska produkter. Släng inte

produkter märkta med symbolen  med hushållsavfallet. Lämna in produkten på närmaste återvinningsstation eller kontakta kommunkontoret.

www.aeg.com/shop



TINS-B201URR1



AEG