

# SIEMENS

## Kuivausrumpu

WT45RTE9DN

fi Käyttö- ja asennusohje



Register your product on My Siemens and discover exclusive services and offers.

[siemens-home.bsh-group.com/welcome](https://siemens-home.bsh-group.com/welcome)

The future moving in.

Siemens Home Appliances

## Uusi kuivausrumpusi

Olet hankkinut Siemens-merkkisen kuivausrummun.

Varaa itsellesi pari minuuttia aikaa tämän käyttöohjeen lukemiseen ja perehdy kuivausrumpusi etuihin.

Jokainen kuivausrumpu joutuu ennen tehtaalta lähtöä lopputarkastukseen, missä tarkastetaan huolellisesti koneen toiminta ja sen moitteeton kunto. Näin varmistetaan, että Siemens-merkin asettamat korkeat laatuvaatimukset täyttyvät.

Lisätietoja tuotteistamme, tarvikkeista, varaosista ja huollosta saat verkkosivuiltamme [www.siemens-home.bsh-group.com](http://www.siemens-home.bsh-group.com) tai kääntymällä kuluttajapalvelumme puoleen.

Mikäli käyttö- ja asennusohjeet koskevat eri malleja, eroihin viitataan kyseisissä kohdissa.



Ota kuivausrumpu käyttöön vasta sitten, kun olet lukenut nämä käyttö- ja asennusohjeet!

## Kuvaustavat

### Varoitus!

Tämä symbolin ja sanan yhdistelmä viittaa mahdolliseen vaaratilanteeseen. Sen huomiotta jättäminen voi johtaa hengenvaaraan tai loukkaantumiseen.

### Huomio!

Tämä sana viittaa mahdolliseen vaaratilanteeseen. Sen huomiotta jättäminen voi johtaa esinevaurioihin ja/ tai ympäristövahinkoihin.

### Ohje / Vihje

Koneen optimaalista käyttöä koskevia ohjeita / muuta hyödyllistä tietoa.

### 1. 2. 3. / a) b) c)

Käsittelyvaiheet kuvataan luvuilla tai kirjaimilla.

■ / -

Luettelot kuvataan ruuduilla tai luetelmaviivoilla.

# Sisällysluettelo

 <b>Määräysten mukainen käyttö</b> . . . . .	4	Ohjelman päätyminen . . . . .	28
 <b>Turvallisuusohjeet</b> . . . . .	4	Pyykin poistaminen ja laitteen kytkeminen pois päältä . . . . .	29
Lapset/toimintakyvyltään rajoittuneet henkilöt/lemmikkieläimet . . . . .	4	Kondenssivesisäiliön tyhjennys . . . . .	29
Asennus . . . . .	5	Nukan poistaminen . . . . .	30
Toiminta . . . . .	8	 <b>Laiteasetukset</b> . . . . .	31
Puhdistus/huolto . . . . .	10	Lapsilukko . . . . .	31
 <b>Säästövinkkejä</b> . . . . .	12	Huomautussignaali . . . . .	31
 <b>Laitteen asennus ja liitäntä</b> . . . . .	12	Laiteasetusten muuttaminen . . . . .	32
Toimituksen sisältö . . . . .	12	 <b>Kondenssiveden poistaminen</b> . . . . .	34
Laitteen asennus . . . . .	13	 <b>Puhdistus ja huolto</b> . . . . .	37
Laitteen liittäminen . . . . .	14	Laitteen puhdistus . . . . .	37
Ennen ensimmäistä käyttöä . . . . .	15	Kosteustunnistimen puhdistus . . . . .	37
Lisävarusteet . . . . .	16	Pohjaosan puhdistus . . . . .	38
 <b>Pikakäyttöohje</b> . . . . .	17	 <b>Aputoimenpiteitä</b> . . . . .	42
 <b>Tutustuminen laitteeseen</b> . . . . .	18	 <b>Laitteen kuljettaminen</b> . . . . .	44
Yleiskuva laitteesta . . . . .	18	 <b>Kulutustiedot</b> . . . . .	45
Etulevy . . . . .	19	Kulutusravot . . . . .	45
 <b>Näyttö</b> . . . . .	20	Tehokkain ohjelma puuvillatekstiileille . . . . .	45
 <b>Ohjelmataulukko</b> . . . . .	22	 <b>Tekniset tiedot</b> . . . . .	46
 <b>Ohjelma-asetukset</b> . . . . .	24	 <b>Hävittäminen</b> . . . . .	46
 <b>Pyykki</b> . . . . .	25	 <b>Huoltopalvelu</b> . . . . .	47
Pyykin esivalmistelu . . . . .	25		
Pyykin lajittelu . . . . .	26		
 <b>Laitteen käyttö</b> . . . . .	27		
Pyykin laittaminen rumpuun ja laitteen kytkeminen päälle . . . . .	27		
Ohjelman säätäminen . . . . .	28		
Ohjelman käynnistäminen . . . . .	28		
Ohjelmavaiheet . . . . .	28		
Ohjelman muuttaminen tai pyykin lisääminen koneeseen . . . . .	28		
Ohjelman keskeyttäminen . . . . .	28		



## Määräysten mukainen käyttö

- Tämä laite on tarkoitettu vain kotitalouskäyttöön.
- Älä asenna tai käytä laitetta tilassa, jossa on jäätymisvaara ja/tai ulkona. Laite voi vaurioitua, jos jäännösvesi pääsee jäätymään laitteen sisään. Jos letkut jäätyvät, ne voivat murtua.
- Tämä laite on tarkoitettu vain vedellä pestyjen ja rumpukuivaukseen soveltuvien tekstiilien kuivaukseen ja raikastukseen (ks. tekstiilin pesumerkintä). Laitteen käyttäminen muihin tarkoituksiin ei vastaa laitteen suunniteltua käyttöä ja on siksi kielletty.
- Tämä laite on suunniteltu käytettäväksi enintään 2000 metrin korkeudella merenpinnasta.

### Ennen laitteen käyttöönottoa:

Tarkasta, että laitteessa ei ole näkyviä vaurioita. Älä ota vaurioitunutta laitetta käyttöön. Käännä ongelmatapauksessa myyjäliikkeen tai huoltopalvelumme puoleen.

Lue käyttö- ja asennusohjeet ja kaikki muut laitteen mukana toimitettu informaatio ja noudata ohjeita.

Säilytä asiakirjat myöhempää käyttöä tai seuraavaa omistajaa varten.



## Turvallisuusohjeet

Seuraavien turvallisuustietojen ja varoitusten tarkoituksena on suojata sinua loukkaantumisilta ja estää ympäristön aineelliset vahingot.

Laitetta asennettaessa, puhdistettaessa ja käytettäessä on joka tapauksessa tärkeää noudattaa varotoimenpiteitä ja toimia varovasti.

### Lapset/toimintakyvyltään rajoittuneet henkilöt/lemmikkieläimet



### Varoitus Hengenvaara!

Lapset ja muut henkilöt, jotka eivät kykene arvioimaan laitteen käyttöön liittyviä vaaroja, voivat loukata itsensä tai joutua hengenvaaraan. Ota sen tähden huomioon seuraavaa:

- Tätä laitetta saavat käyttää yli 8-vuotiaat lapset ja henkilöt, joiden fyysinen, aistillinen tai henkinen toimintakyky on rajoittunut tai joilla ei ole laitteen käytön edellyttämää kokemusta tai tietoja, jos heitä valvotaan laitteen käytössä tai heille on annettu riittävät ohjeet laitteen turvallista käyttöä varten ja henkilöt ovat ymmärtäneet laitteen käyttöön liittyvät vaarat.

- Lapset eivät saa leikkiä laitteella.
- Älä anna lasten puhdistaa tai huoltaa laitetta ilman valvontaa.
- Pidä alle 3-vuotiaat lapset ja lemmikkieläimet poissa laitteen luota.
- Älä jätä laitetta valvomatta, kun sen läheisyydessä on lapsia tai muita henkilöitä, jotka eivät kykene arvioimaan laitteeseen liittyviä vaaroja.

### **Varoitus** **Hengenvaara!**

Lapset voivat lukita itsensä laitteen sisään ja joutua näin hengenvaaraan.

- Älä sijoita laitetta oven taakse, sillä se voi estää laitteen luukun avautumisen osittain tai kokonaan.
- Kun laite on tullut käyttöikänsä päähän, irrota verkkopistoke pistorasiasta **ennen** verkkojohdon katkaisua. Riko sen jälkeen laitteen luukun lukko.

### **Varoitus** **Tukehtumisvaara!**

Jos lasten annetaan leikkiä pakkauksilla/muovikalvoilla tai pakkauksen osilla, lapset voivat sotkeutua tai juuttua niihin tai vetää ne päähänsä ja tukehtua. Pidä pakkaukset, muovikalvot ja pakkauksen osat poissa lasten ulottuvilta.

### **Varoitus** **Myrkytysvaara!**

Pesuaineiden ja huuhteluaineiden nauttiminen voi aiheuttaa myrkytyksen. Jos aineita on nieltä vahingossa, hakeudu lääkäriin. Pidä pesu- ja huuhteluaineet poissa lasten ulottuvilta.

### **Varoitus** **Silmien/ihon ärsytys!**

Pesu- tai huuhteluaineiden joutuminen silmiin tai iholle voi aiheuttaa silmä-/ihoärsytystä. Huuhtele silmät/iho huolellisesti, jos ne joutuvat kosketuksiin pesu- tai huuhteluaineiden kanssa. Pidä pesu- ja huuhteluaineet poissa lasten ulottuvilta.

## **Asennus**

### **Varoitus** **Sähköiskun/tulipalon/ aineellisten vahinkojen/ laitevaurioiden vaara!**

Jos laitetta ei asenneta asianmukaisesti, se voi aiheuttaa vaaran. Varmista seuraavat seikat:

- Pistorasian verkkojännitteen pitää vastata laitteessa ilmoitettua jännitearvoa (arvokilpi). Kytkeyt kuormitukset ja tarvittava sulakesuojaus on merkitty arvokilpeen.

- Laitteen virransaantia ei saa toteuttaa ulkoisen kytkentäelementin kuten ajastimen kautta, eikä sitä saa liittää virtapiiriin, jonka jokin käyttölaite kytkee säännöllisesti päälle ja pois päältä.
- Verkkopistokkeen ja suojakosketinpistorasian pitää vastata toisiaan ja maadoitus pitää olla oikein asennettu.
- Asennuksen johdon halkaisijan pitää olla riittävä.
- Verkkopistokkeeseen pitää päästä aina vapaasti käsiksi. Jos tämä ei ole mahdollista, voimassa olevien turvallisuusmääräysten täyttämiseksi on kiinteään liitântään asennettava katkaisin (kaikkinapainen vaihtokytkin) sähköasennusta koskevien säädösten mukaan.
- Jos käytät vikavirtasuojakytkintä, käytä ainoastaan seuraavalla merkinnällä varustettua kytkintä: . Tämä merkintä on ainoa tapa varmistaa, että tuote täyttää kaikki asianmukaiset määräykset.

### **Varoitus**

#### **Sähköiskun/tulipalon/ aineellisten vahinkojen/ laitevaurioiden vaara!**

Jos laitteen verkkovirtajohtoon tehdään muutoksia tai se on vaurioitunut, seurauksena voi olla sähköisku, oikosulku tai ylikuumenemisesta aiheutuva tulipalo.

Verkkojohtoa ei saa taittaa, kiertää, jättää puristuksiin, rikkoa tai muuttaa eikä se saa olla kosketuksissa lämpölähteiden kanssa.

### **Varoitus**

#### **Tulipalon/aineellisten vahinkojen/laitevaurioiden vaara!**

Jatkojohtojen ja pistorasiaajakajien käyttö voi aiheuttaa ylikuumenemisen tai oikosulun seurauksena tulipalon.

Liitä laite suoraan maadoitettuun pistorasiaan, joka on asennettu oikein. Älä käytä jatkojohtoja, pistorasiaajakajia tai haaroitusliittimiä.

**⚠ Varoitus****Henkilövahinkojen/aineellisten vahinkojen/laitevaurioiden vaara!**

- Laite voi täristä tai liikkua käytön aikana, minkä seurauksena voi syntyä henkilövahinkoja tai aineellisia vahinkoja. Sijoita laite puhtaalle, tasaiselle ja tukevalle pinnalle ja tasapainota se vesivaa'an ja säätöjalkojen avulla.
- Laitteen virheellinen sijoitus (torniasennus) pesukoneen päälle voi aiheuttaa henkilövahinkoja, aineellisia vahinkoja ja/tai laitevaurioita. Jos laite sijoitetaan pesukoneen päälle, pesukoneen syvyyden ja leveyden on oltava vähintään samat kuin laitteen vastaavat mitat, ja se on asennettava tukevasti paikalleen käyttämällä sopivaa liitântäsarjaa. → *Sivu 16*  
Laite PITÄÄ asentaa paikalleen kyseisen liitântäsarjan avulla. Laitteen muunlainen torniasennus on kielletty.
- Jos nostat tai siirrät laitetta laitteen ulkonevista osista (esimerkiksi laitteen luukku), kyseiset osat voivat rikkoutua ja aiheuttaa loukkaantumisen. Älä siirrä laitetta laitteen mistään ulkonevista osista.

**⚠ Varoitus****Loukkaantumisvaara!**

- Laite on hyvin painava. Sen nostaminen voi aiheuttaa loukkaantumisen. Älä nosta laitetta yksin.
- Laitteessa on teräviä reunoja, jotka voivat aiheuttaa viiltoja käsiin. Älä koske laitteen teräviin reunoihin. Käytä suojakäsineitä, kun nostat laitetta.
- Jos letkuja ja verkkojohtoja ei ole vedetty oikein, ne saattavat aiheuttaa kompastumisvaaran, josta voi seurata henkilövahinkoja. Vedä letkut ja johdot siten, että ne eivät aiheuta kompastumisvaaraa.

## Toiminta

### **Varoitus**

#### **Räjähdyks-/tulipalovaara!**

Liuttimien, öljyn, vahan, vahanpoistoaineen, maalin, rasvan tai tahrannoistoaineen kanssa kosketuksissa ollut pyykki voi syttyä palamaan koneellisesti kuivattaessa tai aiheuttaa laitteen räjähtämisen. Ota sen tähden huomioon seuraavaa:

- Pese pyykki pesuaineella ja huuhtelee huolellisesti lämpimällä vedellä ennen kuin kuivaat sitä koneessa.
- Älä kuivaa pyykkiä koneessa, jos pyykkiä ei ole ensin pesty.
- Älä käytä laitetta, jos olet käyttänyt tekstiilien puhdistukseen teollisuuskemikaaleja.

### **Varoitus**

#### **Räjähdyks-/tulipalovaara!**

- Nukkasihtiin jäänyt materiaali voi syttyä palamaan kuivauksen aikana tai aiheuttaa jopa laitteen syttymisen tai räjähtämisen. Puhdista nukkasuodatin säännöllisesti.
- Tietyt esineet voivat syttyä palamaan kuivauksen aikana tai aiheuttaa jopa laitteen syttymisen tai räjähtämisen. Poista mahdolliset sytyttimet ja tulitikut vaatteiden taskuista.

- Jos laitteen lähellä on hiilipölyä tai jauhoja, seurauksena voi olla räjähdys. Huolehdi siitä, että laitteen ympäristö on puhdas, kun käytät laitetta.

### **Varoitus**

#### **Tulipalon/aineellisten vahinkojen/laitevaurioiden vaara!**

Laite sisältää R290-kylmäainetta, joka on ympäristöystävällinen mutta syttyvä kaasu. Pidä avotuli ja sytytyslähteet poissa laitteen luota.



### **Varoitus**

#### **Tulipalon/aineellisten vahinkojen/laitevaurioiden vaara!**

Jos keskeytät ohjelman ennen kuivausjakson päättymistä, pyykki eivät ehdi jäähtyä tarpeeksi ja voivat syttyä palamaan tai seurauksena voi olla myös aineellisia vahinkoja tai laitevaurioita.

- Koneessa olevaa pyykkiä ei lämmitetä kuivausjakson viimeisimmän osion aikana (jäähdytysjakso). Näin varmistetaan turvallisen lämpötilan säilyminen ja vältetään mahdollisten vahinkojen syntyminen.



- Älä kytke laitetta pois päältä ennen kuivausjakson päättymistä, ellet tyhjennä välittömästi kaikkia pyykkejä koneesta ja levitä niitä erilleen jäähtymään.

### **Varoitus**

#### **Myrkytysvaara/aineellisten vahinkojen vaara!**

Kondenssivesi ei ole juomakelpoista, ja siinä olla nukkaa. Epäpuhtauksia sisältävä kondenssivesi voi olla terveydelle vaarallista ja aiheuttaa aineellisia vahinkoja. Älä niele vettä tai käytä sitä muuhun tarkoitukseen.

### **Varoitus**

#### **Myrkytysvaara!**

Liuottimia sisältävistä puhdistusaineista, kuten rasvanpoistoaineesta, voi vapautua ilmaan myrkyllisiä höyryjä. Älä käytä liuottimia sisältäviä puhdistusaineita.

### **Varoitus**

#### **Loukkaantumisvaara!**

- Jos varaat painosi laitteen auki olevaan luokkuun tai istut sen päälle, laite voi kallistua ja seurauksena voi olla loukkaantuminen. Älä varaa painoasi laitteen luokkuun, kun se on auki.

- Jos kiipeät laitteen päälle, laitteen kansilevy voi rikkoontua ja seurauksena voi olla loukkaantuminen. Älä kiipeä laitteen päälle.
- Jos kosket rumpuun rummun pyöriessä, voit loukata kätesi. Odota, että rumpu on lakannut pyörimästä.

### **Huomio!**

#### **Aineellisten vahinkojen/laitevaurioiden vaara**

- Jos laitteen pyykkimäärä ylittää enimmäistäyttömäärän, laite ei välttämättä toimi oikein tai seurauksena voi olla aineellisia vahinkoja tai laitevaurioita. Älä ylitä kuivan pyykin enimmäistäyttömäärää. Noudata kullekin ohjelmalle ilmoitettuja enimmäistäyttömääriä.
- Jos käytät laitetta ilman nukanerotinta (siis nukkasuodatinta, nukkan kerääjää, laitteen varusteista riippuen) tai jos nukanerotin on epätäydellinen tai rikki, seurauksena voi olla laitevaurioita. Älä käytä laitetta ilman nukanerotinta tai jos nukanerotin on epätäydellinen tai rikki.

- Kevyet esineet tai kappaleet, kuten hiukset ja nukka voivat joutua imun seurauksena ilmanottoaukkoon, kun laite on käynnissä. Huolehdi siitä, että niitä ei ole laitteen lähellä.
- Vaahtomuovissa ja vaahtokumissa voi tapahtua muodonmuutoksia, tai ne voivat sulaa, jos niitä kuivataan laitteessa. Älä kuivaa laitteessa tekstiilejä, jotka sisältävät vaahtomuovia tai vaahtokumia.
- Jos annostelet laitteeseen virheellisen määrän pesu-, huuhtelu- tai tahrannoistoaainetta, seurauksena voi olla aineellisia vahinkoja tai laitevaurioita. Käytä pesu-/huuhtelu-/tahrannoistoaaineita valmistajan ohjeiden mukaan.
- Jos laite ylikuumenee, se ei välttämättä toimi oikein tai seurauksena voi olla aineellisia vahinkoja tai laitevaurioita. Varmista, että laitteen ilmanottoaukko ei ole koskaan tukossa, kun laite on käynnissä. Huolehdi lisäksi laitteen ympärillä olevan alueen asianmukaisesta tuuleuksesta.

## Puhdistus/huolto

### **Varoitus** **Hengenvaara!**

Laite toimii sähköllä. Jännitteisten komponenttien koskettaminen aiheuttaa sähköiskun vaaran. Ota sen tähden huomioon seuraavaa:

- Kytke laite pois päältä. Katkaise laitteesta virta (irrota laitteen verkkopistoke pistorasiasta).
- Älä koske virtajohtoon märillä käsillä.
- Kun irrotat verkkopistokkeen pistorasiasta, vedä aina pistokkeesta äläkä verkkojohdosta. Muutoin verkkojohto voi vaurioitua.
- Älä tee laitteeseen tai sen ominaisuuksiin mitään teknisiä muutoksia.
- Laitteen korjaustöitä ja muita vastaavia toimenpiteitä saa tehdä ainoastaan huoltopalvelumme edustaja tai sähköasentaja. Sama koskee laitteen verkkojohdon vaihtoa (tarvittaessa).
- Varaosana myytäviä verkkojohtoja voi tilata asiakaspalvelustamme.

**⚠ Varoitus****Myrkytysvaara!**

Liuottimia sisältävistä puhdistusaineista, kuten rasvanpoistoaineesta, voi vapautua ilmaan myrkyllisiä höyryjä.

Älä käytä liuottimia sisältäviä puhdistusaineita.

**⚠ Varoitus****Sähköiskun/aineellisten vahinkojen/laitevaurioiden vaara!**

Jos laitteeseen pääsee kosteutta, seurauksena voi olla oikosulku.

Älä käytä paine- tai höyrypesuria, vesilettoa tai ruiskupistoolia laitteen puhdistukseen.

**⚠ Varoitus****Henkilövahinkojen/aineellisten vahinkojen/laitevaurioiden vaara!**

Muiden merkkien toimittamien varaosien ja lisävarusteiden käyttö on vaarallista:

seurauksena voi olla henkilövahinkoja, aineellisia vahinkoja tai laitevaurioita.

Käytä turvallisuussyistä vain alkuperäisiä varaosia ja lisävarusteita.

**Huomio!****Aineellisten vahinkojen/laitevaurioiden vaara**

Tahrannoistoaineet ja pyykin esikäsitteilyyn tarkoitetut aineet (esimerkiksi tahrannoistoaineet, esikäsitteilysuihkeet jne.) voivat aiheuttaa vaurioita, jos ne joutuvat kosketuksiin laitteen pintojen kanssa. Ota sen tähden huomioon seuraavaa:

- Huolehdi siitä, etteivät kyseiset aineet joudu kosketuksiin laitteen pintojen kanssa.
- Puhdista laite pelkällä vedellä ja kostealla pehmeällä liinalla.
- Poista mahdolliset pesuaineet, suihkeet tai muut jäämät välittömästi.

## Säästövinkkejä

- Linkoa pyykki ennen kuivausta. Kuivempi pyykki lyhentää ohjelman kestoa ja pienentää energiankulutusta.
- Käytä hyväksesi ohjelmien suurin sallittu täyttömäärä.

**Huomautus:** Suurimman sallitun täyttömäärän ylittäminen pidentää ohjelman kestoa ja lisää energiankulutusta.

- Käytä laitetta tuuletetussa huoneessa ja pidä laitteen ilmantuloaukko vapaana, jotta varmistat ilmanvaihdon.
- Poista nukka laitteesta säännöllisesti. Nukan likaama laite pidentää ohjelman kestoa ja lisää energiankulutusta.
- Jos laite on ennen ohjelman käynnistämistä tai ohjelman päättymisen jälkeen pidemmän aikaa käyttämättä, laite kytkeytyy automaattisesti energiansäätötilaan. Näyttö ja merkkivalot sammuvat muutaman minuutin kuluttua ja > Start/Pause vilkkuu. Energiansäätötila päättyy, kun käytät taas laitetta, esimerkiksi avaat ja suljet luukun.

## Laitteen asennus ja liittäminen

### Toimituksen sisältö

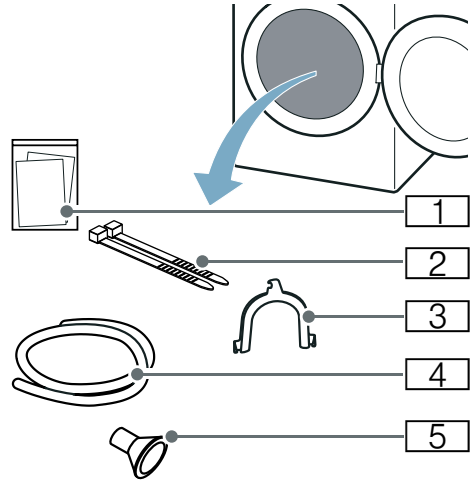

- 1 Ohjeet (esim. Käyttö- ja asennusohje)
- 2 Kiinnitysmateriaali
- 3 Kaari poistovesiletkun kiinnittämistä varten
- 4 Poistovesiletku
- 5 Liitäntäadapteri

1. Poista kaikki pakkausmateriaali ja suojakalvot laitteesta.
2. Avaa luukku.
3. Poista kaikki varusteet rummusta. Nyt voit asentaa ja liittää laitteen.

### Huomio!

#### Esine- ja laitevauriot

Rumpuun jääneet esineet, joita ei ole tarkoitettu käytettäväksi laitteessa, voivat aiheuttaa esine- ja laitevaurioita. Poista nämä esineet ja kaikki varusteet rummusta.

## Laitteen asennus

### Varoitus

#### Hengenvaara!

Lapset voivat lukita itsensä laitteen sisään ja joutua näin hengenvaaraan.

- Älä sijoita laitetta oven taakse, sillä se voi estää laitteen luukun avautumisen osittain tai kokonaan.
- Kun laite on tullut käyttöikänsä päähän, irrota verkkopistoke pistorasiasta **ennen** verkkojohdon katkaisua. Riko sen jälkeen laitteen luukun lukko.

### Varoitus

#### Räjähdyksen/tulipalovaara!

Jos laitteen lähellä on hiilipölyä tai jauhoja, seurauksena voi olla räjähdys. Huolehdi siitä, että laitteen ympäristö on puhdas, kun käytät laitetta.

### Varoitus

#### Tulipalon/aineellisten vahinkojen/laitevaurioiden vaara!

Laite sisältää R290-kylmäainetta, joka on ympäristöystävällinen mutta syttyvä kaasu.

Pidä avotuli ja sytytyslähteet poissa laitteen luota.



### Varoitus

#### Henkilövahinkojen/aineellisten vahinkojen/laitevaurioiden vaara!

- Laite on tärästä tai liikkua käytön aikana, minkä seurauksena voi syntyä henkilövahinkoja tai aineellisia vahinkoja. Sijoita laite puhtaalle, tasaiselle ja tukevalle pinnalle ja tasapainota se vesivaa'an ja säätöjalkojen avulla.
- Laitteen virheellinen sijoitus (torniasennus) pesukoneen päälle voi aiheuttaa henkilövahinkoja, aineellisia vahinkoja ja/tai laitevaurioita.

Jos laite sijoitetaan pesukoneen päälle, pesukoneen syvyyden ja leveyden on oltava vähintään samat kuin laitteen vastaavat mitat, ja se on asennettava tukevasti paikalleen käyttämällä sopivaa liitäntäsarjaa.

→ *Sivu 16*

Laite PITÄÄ asentaa paikalleen kyseisen liitäntäsarjan avulla. Laitteen muunlainen torniasennus on kielletty.

- Jos nostat tai siirrät laitetta laitteen ulkonevista osista (esimerkiksi laitteen luukku), kyseiset osat voivat rikkoutua ja aiheuttaa loukkaantumisen. Älä siirrä laitetta laitteen mistään ulkonevista osista.

### Varoitus

#### Loukkaantumisvaara!

- Laite on hyvin painava. Sen nostaminen voi aiheuttaa loukkaantumisen. Älä nosta laitetta yksin.
- Laitteessa on teräviä reunoja, jotka voivat aiheuttaa viiltoja käsiin. Älä koske laitteen teräviin reunoihin. Käytä suojakäsineitä, kun nostat laitetta.

## Huomio!

### Aineellisten vahinkojen/ laitteavaurioiden vaara

Jos laite ylikuumentuu, se ei välttämättä toimi oikein tai seurauksena voi olla aineellisia vahinkoja tai laitteavaurioita. Varmista, että laitteen ilmanottoaukko ei ole koskaan tukossa, kun laite on käynnissä. Huolehdi lisäksi laitteen ympärillä olevan alueen asianmukaisesta tuuletuksesta.

## Huomio!

### Esine- ja laitteavuriot

Laitteen toiminta on testattu tehtaalla ennen sen toimittamista, ja laitteessa voi olla jäännösvettä. Tämä jäännösvesi voi valua ulos, jos laitetta kallistetaan yli 40°.

### Asenna laite paikalleen seuraavasti:

1. Sijoita laite puhtaalle, tasaiselle ja vakaalle alustalle.
2. Tarkasta laitteen sijoitus vesivaa'alla.

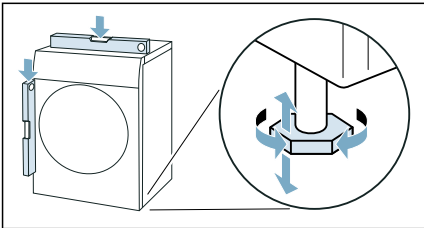

3. Jos tarpeen, aseta laite uudelleen vaakasuoraan kiertämällä laitteen jalkoja.

Nyt voit liittää laitteen.

### Huomautuksia

- Laitteen on oltava tukevasti lattialla kaikkien jalkojen varassa.
- Jos laite on sijoitettu virheellisesti, seurauksena voi olla häiriöääniä, värinöitä ja rummun epätasainen käynti, ja laitteesta voi valua ulos jäännösvettä.

## Laitteen liittäminen

### ⚠ Varoitus

### Sähköskun/tulipalon/aineellisten vahinkojen/laitteavurioiden vaara!

Jos laitetta ei asenneta asianmukaisesti, se voi aiheuttaa vaaran. Varmista seuraavat seikat:

- Pistorasian verkkojännitteen pitää vastata laitteessa ilmoitettua jännitearvoa (arvokilpi). Kytkeytyt kuormitukset ja tarvittava sulakesuojaus on merkitty arvokilpeen.
- Laitteen virransaantia ei saa toteuttaa ulkoisen kytkentäelementin kuten ajastimen kautta, eikä sitä saa liittää virtapiiriin, jonka jokin käyttölaite kytkee säännöllisesti päälle ja pois päältä.
- Verkkopistokkeen ja suojakosketinpistorasian pitää vastata toisiaan ja maadoitus pitää olla oikein asennettu.
- Asennuksen johdon halkaisijan pitää olla riittävä.
- Verkkopistokkeeseen pitää päästä aina vapaasti käsiksi. Jos tämä ei ole mahdollista, voimassa olevien turvallisuusmääräysten täyttämiseksi on kiinteään liitäntään asennettava katkaisin (kaikkinaapainen vaihtokytkin) sähköasennusta koskevien säädösten mukaan.
- Jos käytät vikavirtasuojakytkintä, käytä ainoastaan seuraavalla merkinnällä varustettua kytkintä: . Tämä merkintä on ainoa tapa varmistaa, että tuote täyttää kaikki asianmukaiset määräykset.

**⚠ Varoitus****Sähköiskun/tulipalon/aineellisten vahinkojen/laitevaurioiden vaara!**

Jos laitteen verkkovirtajohtoon tehdään muutoksia tai se on vaurioitunut, seurauksena voi olla sähköisku, oikosulku tai ylikuumenemisestä aiheutuva tulipalo.

Verkkojohtoa ei saa taittaa, kiertää, jättää puristuksiin, rikkoo tai muuttaa eikä se saa olla kosketuksissa lämpölähteiden kanssa.

**⚠ Varoitus****Tulipalon/aineellisten vahinkojen/laitevaurioiden vaara!**

Jatkojohtojen ja pistorasiajakajien käyttö voi aiheuttaa ylikuumenemisen tai oikosulun seurauksena tulipalon. Liitä laite suoraan maadoitettuun pistorasiaan, joka on asennettu oikein. Älä käytä jatkojohtoja, pistorasiajakajia tai haaroitusliittimiä.

**⚠ Varoitus****Loukkaantumisvaara!**

Jos letkuja ja verkkojohtoja ei ole vedetty oikein, ne saattavat aiheuttaa kompastumisvaaran, josta voi seurata henkilövahinkoja.

Vedä letkut ja johdot siten, että ne eivät aiheuta kompastumisvaaraa.

**Liitä laite seuraavasti:**

1. Liitä poistovesiletku. → *Sivu 34*

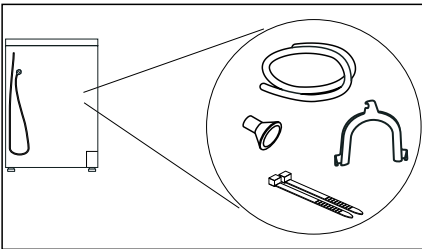

2. Liitä laitteen verkkopistoke tätä tarkoitusta varten olevaan pistorasiaan.
3. Tarkasta, että verkkopistoke on kunnolla paikallaan. Laite on nyt käyttövalmis.

**Huomio!****Esine- ja laitevauriot**

Laite sisältää kylmäainetta ja laite voi vaurioitua, jos sitä käytetään välittömästi kuljetuksen jälkeen.

Anna laitteen seistä paikallaan ennen käyttöönottoa kahden tunnin ajan.

**Huomautus:** Jos olet epävarma, teetä liitântä alan ammattiasentajalla.

**Ennen ensimmäistä käyttöä****Ennen laitteen käyttöönottoa:**

Tarkasta, että laitteessa ei ole näkyviä vaurioita. Älä ota vaurioitunutta laitetta käyttöön. Käänny ongelmatapauksessa myyjäliikkeen tai huoltopalvelumme puoleen.

**Huomautus:** Laite on käyttövalmis, kun se on asennettu ja liitetty asianmukaisesti. Muita toimenpiteitä ei tarvita.

## Lisävarusteet

Tilaa lisävarusteet\* huoltopalvelusta:

■ **Villavaatekori:**

Kuivaa tai raikasta yksittäiset villatekstiilit, urheilujalkineet ja pehmolelut villavaatekorissa.

– Tilausnumero: **WZ20600**.

■ **Jalusta:**

Kuivausrummun korottaminen jalustalla helpottaa laitteen täyttämistä ja tyhjentämistä. Voit kantaa pyykkiä jalustan laatikkoon integroidulla pyykkikorilla.

– Tilausnumero: —.

■ **Pesutornin liitossarja:**

Kuivausrumpu voidaan sijoittaa tilaa säästäten sopivan samansyvyisen ja -levyisen pyykinpesukoneen päälle. Kiinnitä kuivausrumpu vain tämän liitossarjan avulla pesukoneen päälle.

– Tilausnumero, mukana vedettävä työtaso: **WZ27400**

– Tilausnumero, ilman ulosvedettävää työtasoa: **WZ27410**.

■ **Liitännäsarja:**

Voit johtaa laitteen kondenssiveden valinnaisesti poistovesiletkun kautta poistoveteen. Tässä tapauksessa kondenssivesisäiliötä ei tarvitse tyhjentää kuivauksen aikana tai jokaisen kuivauksen jälkeen.

Tilausnumero: **WZ20160**

– **Y-liitännän adapteri vedenpoistoa varten**

Jos olet liittänyt samaan poistoliitännään pesukoneen, voit kiinnittää vedenpoistoletkun ja liitännäsarjan poistoletkun adapterilla poistoliitännään.

Tilausnumero: **15000490**

\* laitteen varusteista riippuen





## Pikakäyttöohje

**Huomautus:** Laite on sijoitettava ja liitettävä asianmukaisesti. → *Sivu 12*

**1**

**Ennen ohjelman käynnistämistä:**

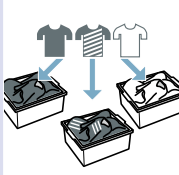
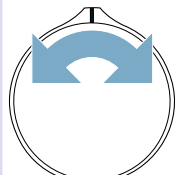
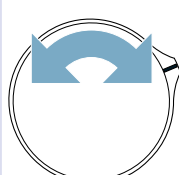





Lajittele pyykki.

Kytke laite päälle.

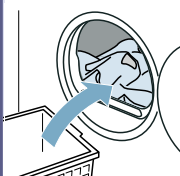
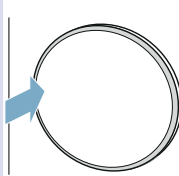
Valitse ohjelma.

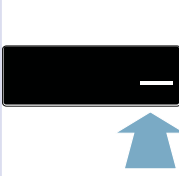
**2**

Avaa luukku ja laita pyykki rumpuun.

Sulje luukku.

Tarvittaessa: muuta ohjelma-asetuksia.

Käynnistä ohjelma.

**3**

**Ohjelman päättymisen jälkeen:**

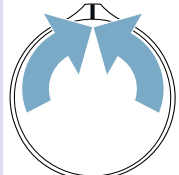
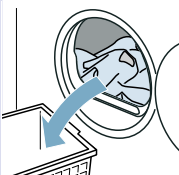
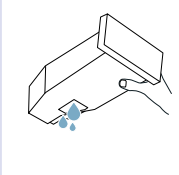



Kytke laite pois päältä.

Avaa luukku ja poista pyykki.

Tyhjennä kondenssivesisäiliö.

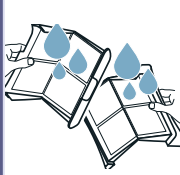
**4**



Poista nukka.

## Tutustuminen laitteeseen

### Yleiskuva laitteesta

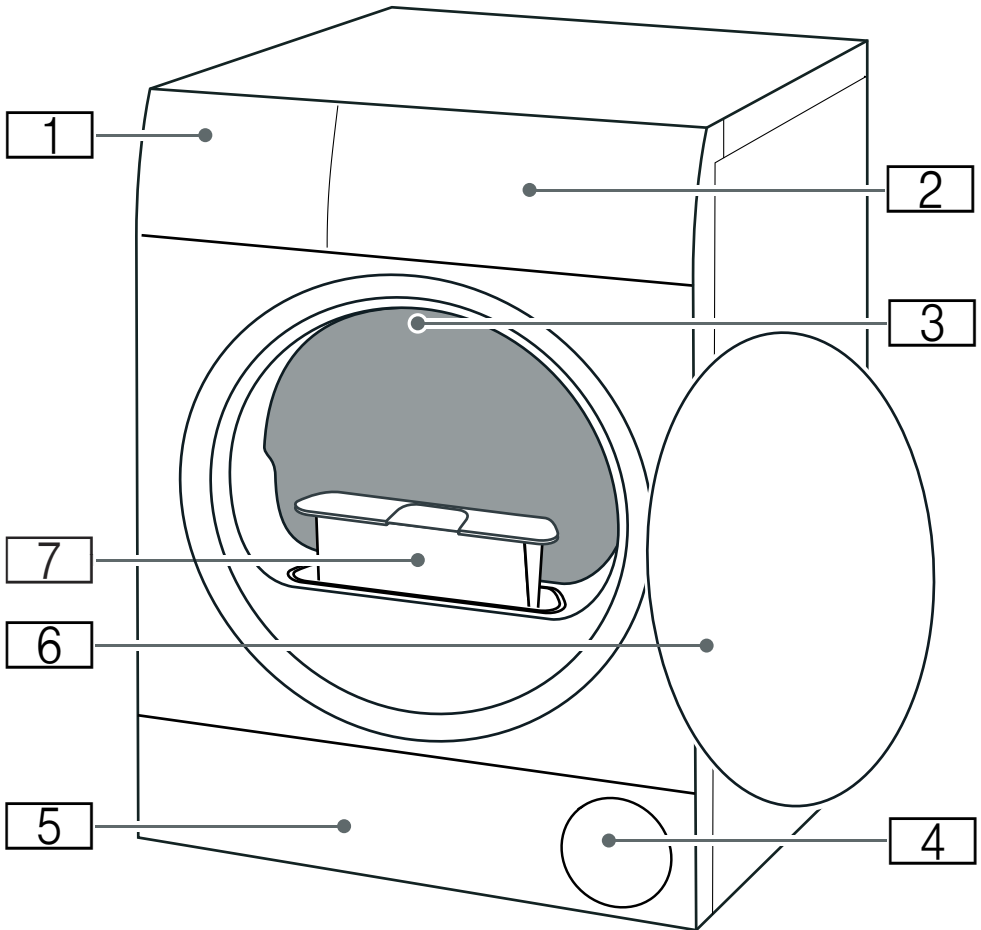

- 1** Kondenssivesisäiliö
- 2** Etulevy
- 3** Rummun sisävalo (laitteen varustuksesta riippuen)
- 4** Tuuletusritilä
- 5** Pohjaosan huoltoluukku
- 6** Luukku
- 7** Nukkasihti

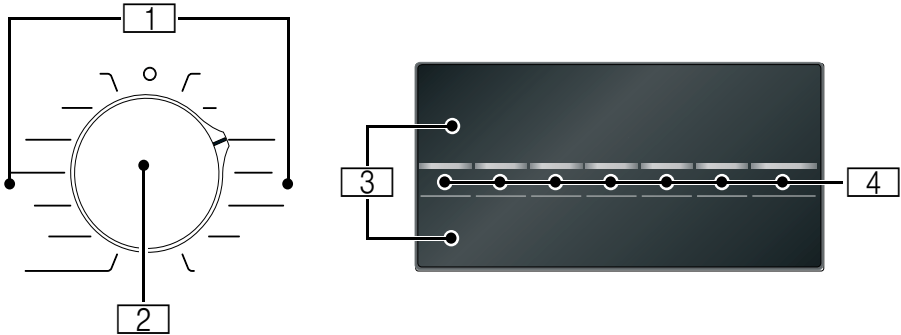
**Etulevy**

1

**Ohjelmat**

2

**Ohjelmavalitsin**

- Laitteen kytkeminen päälle/pois päältä
- Ohjelman/kuivaustavoitteen asettaminen

3

**Näyttö**

Asetusten ja tietojen näyttö

4







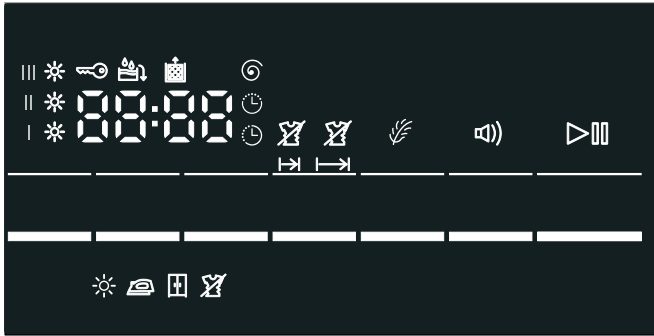

**Valitsimet**

ohjelmien asetuksia ja lisätoimintoja/laiteasetuksia varten



## Näyttö







Näyttö	Kuvaus	Ohjeita
	<b>Ohjelman tila:</b>	<b>palaa:</b> tilanäyttö
	Kuivaus	
	Silityskuiva	
	Kaappikuiva	
	Rypistymisestä	
	Tauko	
<i>End</i>	Ohjelman päättyminen	
<b>00:00</b>	Ohjelman kesto	Arvioitu ohjelman kesto tunteina ja minuutteina.
esim.  02:45	Ohjelman päättymisen siirtäminen	Ajastusaikaa muutettaessa ja aktivoitaessa
	Kondenssivesisäiliön tyhjentäminen → <i>Sivu 29</i>	<ul style="list-style-type: none"> <li>■ Tyhjennä kondenssivesisäiliö ja aseta se paikalleen. → <i>Sivu 29</i> Paina sen jälkeen  Start/Pause.</li> <li>■ Jos laitteeseen on asennettu valinnainen poistovesiletku*, varmista, että poistovesiletku: <ul style="list-style-type: none"> <li>- on liitetty oikein. → <i>Sivu 34</i></li> <li>- on asennettu ilman taitteita.</li> <li>- ei ole tukossa, esim. kertymien takia.</li> </ul> </li> <li>■ Tarkasta, onko pohjaosaan päässyt vieraita esineitä. Avaa huoltoluukku ja poista vieraat esineet.</li> </ul>
	Nukkasiihti Pohjaosa	Poista nukka → <i>Sivu 30</i> Pohjaosan puhdistaminen → <i>Sivu 38</i>

<b>Hot</b>	CoolDown	<p>Lämpötila voi kuivattaessa nousta korkeaksi. CoolDown-prosessi laskee lämpötilaa rummussa pyykin jäähdyttämiseksi. Jos luukkua ei avata, CoolDown-prosessi käynnistyy seuraavissa tapauksissa automaattisesti 30 sekunnin kuluttua:</p> <ul style="list-style-type: none"> <li>■ pysäytät ohjelman tauon ajaksi</li> <li>■ keskeytät ohjelman</li> </ul> <p>Laitetta voidaan käyttää edelleen CoolDown-prosessin aikana.</p> <p><b>Huomautuksia</b></p> <ul style="list-style-type: none"> <li>■ Rumpu pyörii CoolDown-prosessin kuluessa edelleen myös laitteen taukotilassa.</li> <li>■ Älä muuta ohjelmaa CoolDown-prosessin kuluessa.</li> <li>■ Lämpötilan säätö voi kestää aina 10 minuuttia saakka.</li> </ul>
------------	----------	--



### Ohjelma-asetukset

Lisätietoja ohjelma-asetuksista: → *Sivu 24*

	Ohjelman käynnistäminen tai pysäyttäminen tauon ajaksi/keskeyttäminen	<ul style="list-style-type: none"> <li>■ <b>palaa:</b> ohjelma käynnistetty.</li> <li>■ <b>vilkkuu:</b> ohjelma pysäytetty tauon ajaksi.</li> </ul>
I ❄️ II ❄️ III ❄️	Kuivausaste	Kuivausaste kuivaustavoitetta varten aktivoitu
	Rypistymisesto	Rypistymisesto 60 min aktivoitu
		Rypistymisesto 120 min aktivoitu
	Aikaohjattu ohjelma	Aikaohjattu ohjelma aktivoitu
	Hellävarainen kuivaus	Hellävarainen kuivaus hellävaraista käsittelyä vaativille teksteilleille aktivoitu

### Laiteasetukset

Lisätietoja laiteasetuksista: → *Sivu 31*

	Lapsilukko	<ul style="list-style-type: none"> <li>■ <b>palaa:</b> lapsilukko on aktivoitu</li> <li>■ <b>vilkkuu:</b> ohjauspaneelia ei voi käyttää. Lapsilukko on aktivoitu. → <i>Sivu 31</i></li> </ul>
	Huomautussignaali	Ohjelman päätyttyä kuuluva huomautussignaali aktivoitu
600 - 1800 	Linkousnopeus (r/min)	Aikaisemmin lingotun pyykin linkousnopeuden muuttaminen











## Ohjelmataulukko

Ohjelma	Maksimitäyttömäärä
<p><b>Ohjelman nimi</b>            Lyhyt kuvaus ohjelmasta ja/tai minkä tyyppisille tekstiileille se sopii.</p>	<p><b>suurin sallittu täyttömäärä tekstiilien kuivapainoon perustuen</b></p>
<p><b>Puuvilla</b>            Kulutusta kestävät, valkopesun kestävät tekstiilit, jotka ovat puuvillaa tai pellavaa.</p>	<p><b>9 kg</b></p>
<p><b>Outdoor</b>            Ulkoilu- ja vapaa-ajan asut, joissa on kalvomateriaalia, ja vettä hylkivät tekstiilit.</p>	<p><b>1 kpl</b></p>
<p><b>Pyyhkeet</b>            Kulutusta kestävät puuvillaiset pyyheliinat ja kylpytakit.</p>	<p><b>6 kg</b></p>
<p><b>Mix</b>            Sekalainen pyykki, jossa on puuvillaisia ja synteettisiä tekstiilejä.</p>	<p><b>3 kg</b></p>
<p><b>Aikaohjelma lämmin</b>            Aikaohjelma kaikille tekstiilityypeille paitsi silkille.            Sopii esikuivatulle tai vain vähän kostealle pyykille ja monikerroksisten, paksujen tekstiilien jälkikuivaukseen.            Yksittäisten tekstiilien kuivaamiseen.</p> <p><b>Huomautuksia</b></p> <ul style="list-style-type: none"> <li>■ Kuivaa villa, urheilujalkineet ja pehmolelut vain villavaatekorissa.</li> <li>■ Aikaohjatussa ohjelmassa pyykin jäännöskosteutta ei tunnisteta automaattisesti. Jos pyykki on kuivauksen jälkeen vielä liian kosteaa, toista ohjelma ja pidennä tarvittaessa ohjelman kesto.              → "Ohjelma-asetukset" sivulla 24</li> </ul>	<p><b>3 kg</b>  <b>suurin sallittu täyttömäärä villalle/pehmoleluille korissa: 1 korillinen</b>  <b>suurin sallittu täyttömäärä kengille korissa: 1 pari</b></p>
<p><b>Aikaohjelma kylmä</b>            Aikaohjelma kaikille tekstiileille paitsi villalle ja silkille.            Vähän käytettyjen vaatekappaleiden pöyhintään tai tuulettamiseen.            Yksittäisten tekstiilien kuivaamiseen.</p> <p><b>Huomautus:</b> Voit mukauttaa ohjelman keston.              → "Ohjelma-asetukset" sivulla 24</p>	<p><b>3 kg</b></p>
<p><b>Synteettiset</b>            Tekstiilit, jotka ovat synteettistä materiaalia tai sekoitekuitua.</p>	<p><b>3,5 kg</b></p>

<b>Kauluspaidat</b>	<b>1,5 kg</b>
Paidat/puserot, jotka ovat puuvillaa, pellavaa, synteettistä materiaalia tai sekoitekuitua.	
<b>Huomautus:</b> Silitä pyykki kuivauksen jälkeen tai ripusta se kuivumaan. Jäännöskosteus jakautuu silloin tasaisesti.	
<b>Super 40'</b>	<b>1 kg</b>
Sekalainen pyykki, jossa synteettisiä tekstiilejä ja kevyttä puuvillaa.	
<b>Villan viimeistely</b>	<b>0,5 kg</b>
Konepesunkestävä villa tai villasekoitetta olevat tekstiilit.	
<b>Huomautuksia</b>	
<ul style="list-style-type: none"><li>■ Tekstiilit tulevat pöyheiksi, mutta niitä ei kuivata.</li><li>■ Poista tekstiilit koneesta, kun ohjelma on päättynyt, ja anna niiden kuivua.</li></ul>	
<b>Alusvaatteet</b>	<b>1 kg</b>
Hellävaraista käsittelyä vaativat, pesunkestävät alusasut, jotka ovat esim. pitsiä, lycraa, satiinia tai sekoitekuituja.	

## P+ Ohjelma-asetukset

Ohjelma-asetus	Toiminto
<b>Huomautus:</b>	Eräitä asetuksia ei voida aktivoida kaikissa ohjelmissa. Aktivoidut asetukset näkyvät ohjelma-valitsimessa (kuivaustavoite) tai näytössä kirkkaasti korostettuina. Voit muuttaa tai deaktivoida aktivoituja asetuksia kiertämällä tohjelmavalitsinta tai painamalla uudelleen kyseistä valitsinta.
<b>Kuivausaste :</b>	Kuivaustavoite määrittää sen, miten kosteaa tai kuivaa pyykki on ohjelman päätyttyä. Valitse ohjelmavalitsimella kuivaustavoite kuivattavan pyykin mukaan.
<b>Kaappikuiva+</b>	Vaikeasti kuivuvat monikerroksiset, paksut tekstiilit.
 <b>Kaappikuiva</b>	Normaalit, yksikerroksiset tekstiilit.
<b>Silityskuiva</b>	Normaalit yksikerroksiset tekstiilit, joiden halutaan olevan kuivauksen jälkeen kosteita ja sopivan silitykseen tai ripustettaviksi kuivumaan.
 (Kuivausaste)	Jos pyykki on kuivauksen jälkeen liian kosteaa, voit muuttaa kuivaustavoitteen kuivausastetta ja nostaa sitä vaiheittain I* - III*. Tämä pidentää ohjelman kestoa lämpötilan pysyessä samana. Jos olet muuttanut kuivausastetta tietylle kuivaustavoitteelle, asetus pysyy muistissa tätä ohjelmaa varten myös kuivausrummun pois päältä kytkemisen jälkeen.
 (Kuivausaika)	Kuivausaika <b>aikaohjelmille</b> voidaan pidentää enintään 3 tuntiin saakka, 10 minuutin välein.
 (Ajastusaika)	<b>Ennen ohjelman käynnistämistä</b> voit viivästyttää ohjelman päättymisaikaa enintään 24 tuntia. Näytössä näkyy asetettu tuntimäärä, esim. 8 h, ja ajastin laskee tätä aikaa alas-päin, kunnes ohjelma käynnistyy. Kun ohjelma käynnistetään, näytössä näkyy ohjelman kesto. <b>Huomautus:</b> Ohjelman kesto sisältyy ajastusaikaan.
 (Rypistymisesto)	Rumpu pyörittää pyykkiä kuivauksen jälkeen säännöllisin välein rypistymisen estämiseksi. Voit aktivoida automaattisen rypistymisen estotoiminnon 60 minuutiksi (  I→) tai 120 minuutiksi (  I→) tai deaktivoida toiminnon.
 (Hellävarainen)	Matalampi lämpötila hellävaraista käsittelyä vaativille tekstiileille, kuten esim. polyakryyli tai elastaani, voi pidentää kuivauksen kestoa.





## Pyykki

### Pyykin esivalmistelu

#### Varoitus

#### **Räjähdys-/tulipalovaara!**

Tietyt esineet voivat syttyä palamaan kuivauksen aikana tai aiheuttaa jopa laitteen syttymisen tai räjähtämisen. Poista mahdolliset sytyttimet ja tulitikut vaatteiden taskuista.

#### **Huomio!**

#### **Rummun ja tekstiilien vauriot**

Rumpu ja tekstiilit voivat vaurioitua laitetta käytettäessä, jos tekstiilien taskuihin jää esineitä. Poista kaikki esineet kuten esim. metalliosat, tekstiilien taskuista.

Esivalmistele pyykki seuraavasti:

- Sido kangasvyöt, esiliinannauhat yms. yhteen tai käytä pesupussia.
- Sulje vetoketjut, hakaset, nepparit ja napit. Napita isot tekstiilit kuten tyynynpäälliset ja pussilakanat.
- Kuivaa pienet tekstiilit, esimerkiksi vauvan sukat, aina yhdessä isompien tekstiilien kuten pyyhkeiden kanssa.
- Käytä yksittäisille vaatekappaleille aikaohjattua ohjelmaa.
- Neulotut tekstiilit, kuten T-paidat ja trikoovaatteet, kutistuvat usein ensimmäisessä rumpukuivauksessa. Käytä hellävaraista ohjelmaa.
- Älä kuivaa siliäviä tekstiilejä liikaa. Liika kuivaaminen lisää pyykin rypistymistä.
- Eräät pesu- ja hoitoaineet kuten tärkki tai huuhteluaine sisältävät hiukkasia, jotka voivat tarttua kosteustunnistimen pintaan. Tämä voi haitata tunnistimen toimintaa ja heikentää siten kuivaustulosta.

#### **Huomautuksia**

- Annostele pesu- ja hoitoaineet kuivattavan pyykin pesun yhteydessä valmistajan ohjeiden mukaan.
- Puhdista kosteustunnistin säännöllisesti → *Sivu 37* .

## Pyykin lajittelu

**Huomautus:** Laita pyykki yksitellen laitteeseen. Vältä pyykkikääröjä, jotta kuivaustulos on hyvä.

### Huomio!

#### Kuivausrumpu tai tekstiilit voivat vaurioitua

Rumpukuivaukseen soveltumaton pyykki voi kuivattaessa vaurioittaa laitetta ja pyykkiä. Lajittele pyykki ennen kuivausta hoito-ohjamerkinnän mukaan:

- Soveltuu rumpukuivaukseen
- Rumpukuivaus normaalissa lämpötilassa
- Rumpukuivaus matalassa lämpötilassa
- Ei sovellu rumpukuivaukseen

Ota kuitattavaa pyykkiä lajitellessasi huomioon seuraavat seikat:

- Kuivaa yhdessä vain samaa kangaslaatua olevaa ja samantyyppistä pyykkiä, jotta kuivaustulos on tasainen. Jos kuivaat ohuita, paksuja tai monikerroksisia tekstiilejä samanaikaisesti, ne kuivuvat eri tavoin.
- Noudata kuivausohjelmien tekstiilejä koskevaa kuvausta.  
→ "Ohjelmataulukko" sivulla 22

**Huomautus:** Jos pyykki tuntuu kuivauksen jälkeen liian kostealta, voit valita jälkikuivausta varten aikaohjelman.

### Huomio!

#### Laitteen tai tekstiilien vauriot

**Älä** kuivaa seuraavia tekstiilejä laitteessa:

- Liutinaineiden, vahan tai rasvan likaama pyykki.
- Pesemättömät tekstiilit.

- Ilmaa läpäisemättömät, esim. kumipinnoitetut tekstiilit.
- Hellävaraista käsittelyä vaativat tekstiilit, esim. silkki, synteettiset verhot.



## Laitteen käyttö

### Pyykin laittaminen rumpuun ja laitteen kytkeminen päälle

**Huomautus:** Laite on sijoitettava ja liitettävä asianmukaisesti. → *Sivu 12*

1. Esivalmistele ja lajittele pyykki.
2. Kytke laite päälle kiertämällä ohjelmavalitsinta.

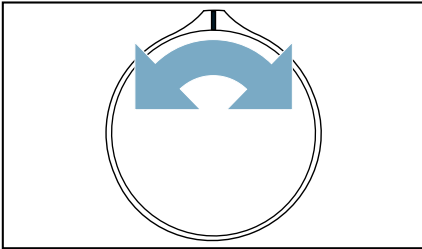

3. Avaa luukku.  
Tarkasta, että rumpu on tyhjä.  
Tyhjennä tarvittaessa.

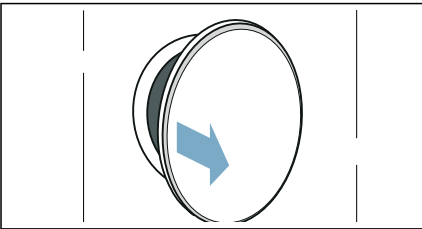

4. Aseta pyykki väljästi rumpuun.

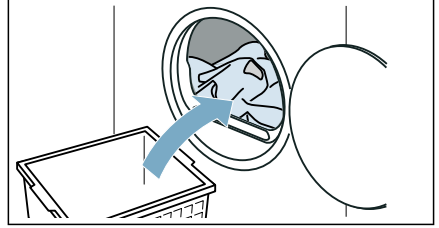

5. Sulje laitteen luukku.

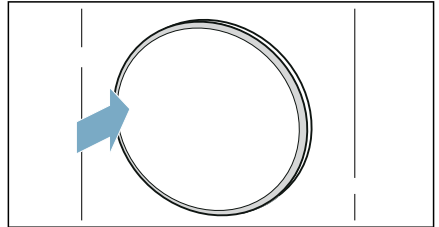

### Huomio!

#### **Laite tai tekstiilit voivat vaurioitua.**

Varmista, että pyykkiä ei jää puristuksiin luukun väliin.

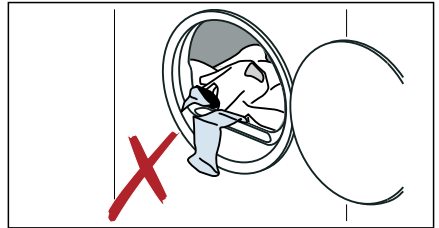

**Huomautus:** Laitteen rumpuun syttyä valo, kun laite avataan, suljetaan ja ohjelma käynnistetään. Rummun sisävalo sammuu itsestään (mallista riippuen).

## Ohjelman säätäminen

**Huomautus:** Jos olet aktivoinut lapsilukon, se on kytkettävä ensin pois päältä, jotta voit asettaa ohjelman.

→ *Sivu 31*

1. Aseta haluamasi ohjelma.

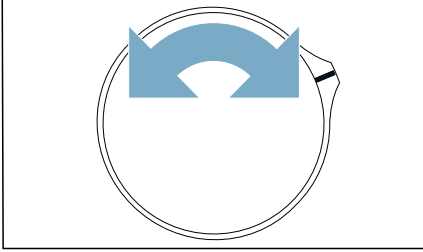

2. Mukauta halutessasi ohjelma-asetuksia.  
→ *"Ohjelma-asetukset" sivulla 24*

## Ohjelman käynnistäminen

Paina ▷ Start/Pause.

**Huomautus:** Jos haluat varmistaa, että kukaan ei muuta vahingossa ohjelman asetuksia, aktivoi lapsilukko.

→ *Sivu 31*

## Ohjelmavaiheet

Ohjelman tila näkyy näytössä.

**Huomautus:** Kun ohjelma valitaan, näytössä näkyy kuivauksen arvioitu kesto aika suurimmalla sallitulla täyttömäärällä. Kuivauksen kuluessa kosteustunnistin määrittää pyykissä olevan jäännöskosteuden. Ohjelman kesto ja jäljellä olevan ajan näyttö muuttuu käytön aikana automaattisesti jäännöskosteuden mukaan (paitsi aikaohjelmissa).

## Ohjelman muuttaminen tai pyykin lisääminen koneeseen

Kuivauksen kuluessa voit milloin tahansa poistaa pyykkiä koneesta, lisätä pyykkiä, valita toisen ohjelman tai muuttaa ohjelman asetuksia.

1. Avaa luukku tai paina valitsinta ▷ Start/Pause taukoa varten.  
**Huomautus:** Kun CoolDown-prosessi on aktiivinen, rumpu pyörii edelleen myös taukotilassa. Voit keskeyttää CoolDown-prosessin milloin tahansa avaamalla luukun.
2. Lisää tai poista pyykkiä.
3. Valitse halutessasi toinen ohjelma tai toinen ohjelma-asetus. → *"Ohjelmataulukko" sivulla 22*  
→ *"Ohjelma-asetukset" sivulla 24*  
**Huomautus:** Älä muuta ohjelmaa CoolDown-prosessin kuluessa.
4. Sulje luukku.
5. Paina ▷ Start/Pause.

**Huomautus:** Näytössä näkyvä ohjelman kesto päivittyy pyykkimäärästä ja jäännöskosteudesta riippuen. Näytössä näkyvät arvot voivat muuttua ohjelman tai täyttöasteen muutoksen jälkeen.

## Ohjelman keskeyttäminen

Ohjelma voidaan keskeyttää milloin tahansa avaamalla luukku tai painamalla ▷ Start/Pause.

### Huomio!

### Palovaara. Pyykki voi syttyä palamaan.

Jos keskeytät ohjelman, ota kaikki vaatekappaleet pois laitteesta ja levitä ne jäähtymään.

## Ohjelman päättyminen

Näyttöön ilmestyy huomautus: *End*

## Pyykin poistaminen ja laitteen kytkeminen pois päältä

1. Poista pyykki.

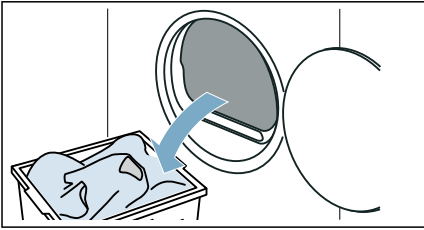

2. Kytke laite pois päältä kiertämällä ohjelmavalitsinta.

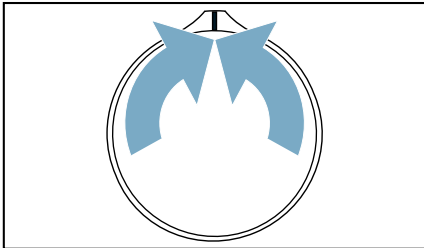

## Kondenssivesisäiliön tyhjennys

Laitteeseen kertyy kuivauksen aikana kondenssivettä.

Jos käytössä ei ole poistovesilettoa, kondenssivesi kertyy laitteen kondenssivesisäiliöön. Tässä tapauksessa on kondenssivesisäiliö tyhjennettävä jokaisen kuivauksen jälkeen ja tämän lisäksi, jos säiliö täyttyy sitä ennen kuivauksen aikana.

1. Vedä kondenssivesisäiliö vaakatasossa ulos.

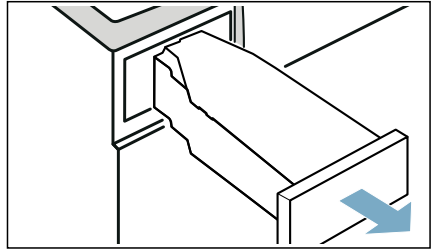

2. Kaada kondenssivesi pois.

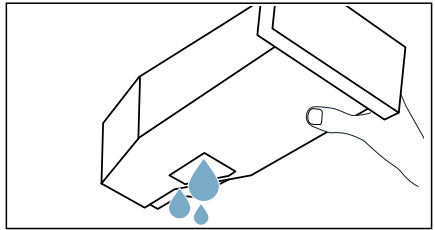

### Huomio!

#### **Terveydelliset vaarat aineelliset vauriot mahdollisia**

Kondenssivesi ei ole juomavettä; siinä voi olla nukkaa. Likainen kondenssivesi voi olla terveydelle vaarallista tai aiheuttaa aineellisia vaurioita. Älä juo vettä tai käytä sitä muihin tarkoituksiin.

3. Työnnä kondenssivesisäiliö paikalleen tuntuvaan lukitukseen saakka.

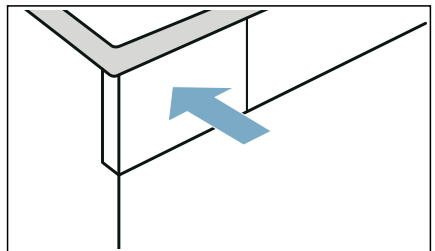

## Nukan poistaminen

**Huomautus:** Pyykistä irtoava nöyhtä ja hiukset kertyvät kuivauksen aikana nukkasiihiin. Tukkeutunut tai likaantunut nukkasiihi heikentää ilmanvirtausta eikä laite toimi silloin täydellä teholla. Likaantuneet nukkasiihdit lisäävät sähkönkulutusta ja pidentävät kuivausaikaa.

### Puhdista nukkasiihi jokaisen kuivauksen jälkeen:

1. Avaa luukku ja poista kaikki nukka luukusta.
2. Vedä kaksiosainen nukkasiihi pois paikaltaan.

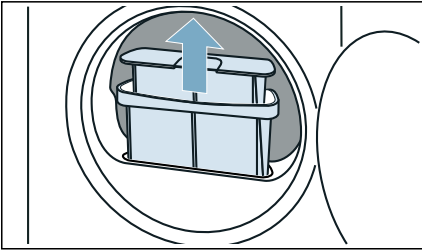

3. Poista nukka nukkasiihdin syvennyksestä. Varmista, että nukkaa ei putoa avoimeen kuiluun.

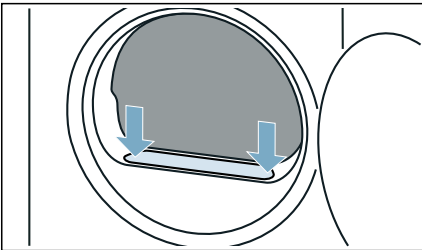

4. Vedä kaksiosaisen nukkasiihdin osat irti toisistaan.

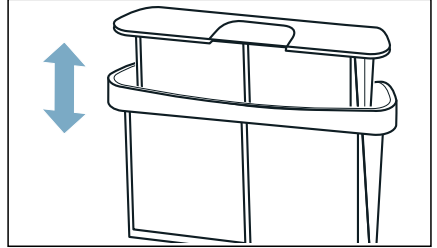

5. Käännä molemmat siihdit auki.

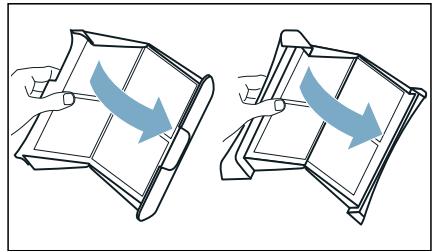

6. Poista kaikki nukka molemmista siihdeistä.

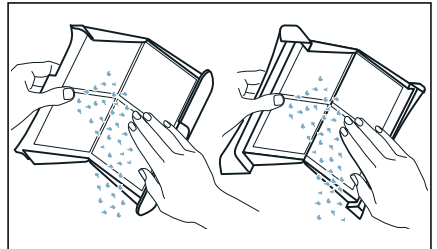

7. Huuhdo nukka pois lämpimän juoksevan veden alla.

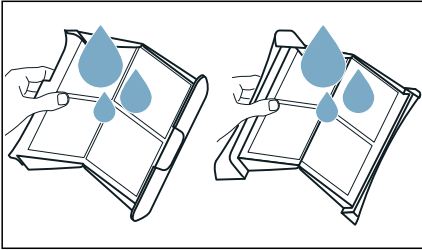

8. Kuivaa nukkasihdit, käännä ne kiinni ja aseta takaisin paikalleen.

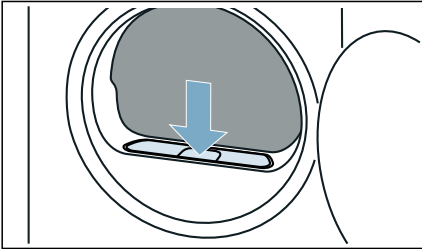

### Huomio!

#### Aineellisten vahinkojen/ laitevaurioiden vaara

Jos käytät laitetta ilman nukanerotinta (siis nukkasuodatinta, nukan kerääjää, laitteen varusteista riippuen) tai jos nukanerotin on epätäydellinen tai rikki, seurauksena voi olla laitevaurioita. Älä käytä laitetta ilman nukanerotinta tai jos nukanerotin on epätäydellinen tai rikki.



## Laiteasetukset

Voit aktivoida/deaktivoida tai muuttaa laiteasetuksia suoraan.

### Lapsilukko

Voit aktivoida tai deaktivoida laitteen lapsilukon. Aktivoimalla lapsilukon estät ohjauspaneelin tahattoman käytön.

#### Aktivoi/deaktivoi laiteasetus seuraavasti:

Paina samanaikaisesti valitsinta (**Kuivausaika**) ja **Ajastusaika** n. 3 sekunnin ajan.

☞ näkyy/sammuu näytössä.

Lapsilukko on aktivoitu/deaktivoitu.

#### Huomautuksia

- Voit aktivoida lapsilukon milloin tahansa laitteen päälle kytkemisen jälkeen.
- Lapsilukko pysyy aktivoituna myös, kun laite kytketään pois päältä. Jotta ohjauspaneelia voidaan käyttää laitteen päälle kytkemisen jälkeen, lapsilukko on deaktivoitava.

### Huomautussignaali

Voit aktivoida tai deaktivoida ohjelman päättymisen huomautussignaalin. Kun aktivoit tämän asetuksen, ohjelman päätyttyä kuuluu akustinen signaali.

#### Aktivoi/deaktivoi laiteasetus seuraavasti:

Paina **🔊** (Äänimerkki).

🔊 näkyy/sammuu näytössä.

Ohjelman päätyttyä kuuluva huomautussignaali on aktivoitu/deaktivoitu.

**Huomautus:** Jos ohjelman päätyttyä ei kuulu signaalia, vaikka huomautussignaali on aktivoitu, voit muuttaa laiteasetusta. → *Sivu 32*

## Laiteasetusten muuttaminen

Voit hakea seuraavat laiteasetukset näyttöön ja muuttaa niitä:

- Huomautussignaalin äänenvoimakkuus (esim. ohjelman päättyessä)
- Valitsinsignaalin äänenvoimakkuus
- Linkousnopeus, jolla pyykki on lingottu ennen kuivausta

### Hae laiteasetukset näyttöön ja muuta niitä seuraavasti:

1. Aseta ohjelma kohtaan 1.

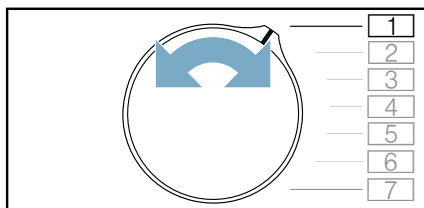

2. Paina **Start/Pause** ja pidä painettuna, samalla:
3. Aseta ohjelma kohtaan 2.

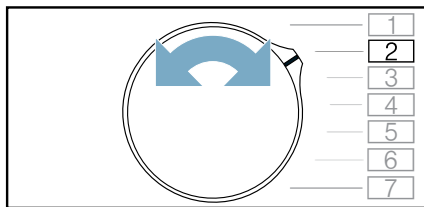

4. Vapauta valitsin **Start/Pause**.

Voit nyt muuttaa laiteasetuksia.

## Huomautussignaalin äänenvoimakkuuden muuttaminen

Voit muuttaa ohjelman päättyessä kuuluvan huomautussignaalin äänenvoimakkuutta.

### Muuta laiteasetusta seuraavasti:

1. Aseta ohjelma kohtaan 3.

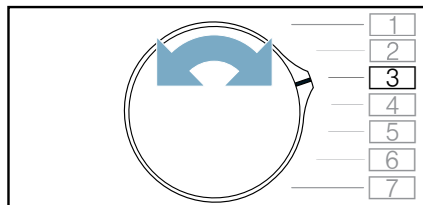

Näyttöön ilmestyy ja senhetkinen säätöarvo.

2. Paina **☺** (Kuivausaika) tai **⊖** (Ajustusaika), kunnes haluamasi säätöarvo ilmestyy näyttöön.

### Säätöarvot:

- 0 pois
- 1 hiljainen
- 2 keskimääräinen
- 3 voimakas
- 4 hyvin voimakas

3. Muuta muita laiteasetuksia tai tallenna laiteasetukset ja lopeta.



## Valitsinsignaalien äänenvoimakkuuden muuttaminen

Voit muuttaa laitteen käyttövalitsimien äänenvoimakkuutta.

### Muuta laiteasetusta seuraavasti:

1. Aseta ohjelma kohtaan 4.

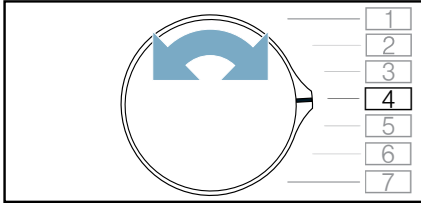

Näyttöön ilmestyy ja senhetkinen säätöarvo.

2. Paina ☺ (Kuivusaika) tai ☹ (Ajastusaika), kunnes haluamasi säätöarvo ilmestyy näyttöön.

### Säätöarvot:

- 0 pois
- 1 hiljainen
- 2 keskimääräinen
- 3 voimakas
- 4 hyvin voimakas

3. Muuta muita laiteasetuksia tai tallenna laiteasetukset ja lopeta.

## Linkousnopeuden muuttaminen

Jos olet lingonnut pyykin ennen kuivausta, voit asettaa tämän linkousnopeuden laitteessa. Kuivauksen kesto pitenee tai lyhenee asetetusta linkousnopeudesta riippuen.

**Huomautus:** Asetettu linkousnopeus ei muuta aikaohjelmien kuivauksen kestoa.

### Muuta laiteasetusta seuraavasti:

1. Aseta ohjelma kohtaan 2.

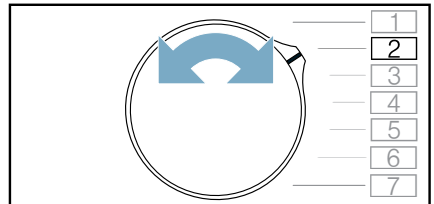

Näyttöön ilmestyy ja senhetkinen säätöarvo.

2. Paina ☺ (Kuivusaika) tai ☹ (Ajastusaika), kunnes haluamasi säätöarvo ilmestyy näyttöön.

### Säätöarvot:

- 600 ☺ hiljainen
- ↓
- 1800 ☹ voimakas

3. Muuta muita laiteasetuksia tai tallenna laiteasetukset ja lopeta.

## Laiteasetusten tallennus ja lopetus

### Tallenna laiteasetukset ja lopeta seuraavasti:

1. Kytke laite pois päältä kiertämällä ohjelmavalitsinta.

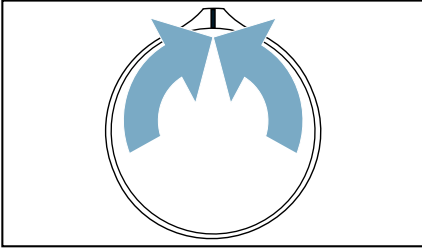

2. Odota 5 sekuntia.

**Huomautus:** Asetukset pysyvät muistissa myös, kun laite kytketään pois päältä.



## Kondenssiveden poistaminen

Laitteeseen kertyy kuivauksen aikana kondenssivettä.

Käytä laitetta poistovesiletku liitettynä.

Jos käytössä ei ole poistovesiletkua, kondenssivesi kertyy laitteen kondenssivesisäiliöön. Tässä tapauksessa on kondenssivesisäiliö tyhjennettävä jokaisen kuivauksen jälkeen ja tämän lisäksi, jos säiliö täyttyy sitä ennen kuivauksen aikana.

### Liitä poistovesiletku seuraavasti:

1. Poista varusteet rummusta.

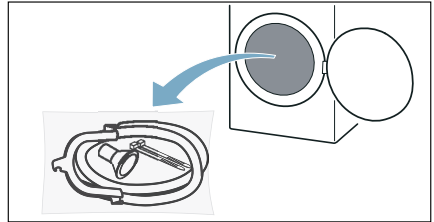

2. Poista kaikki osat pussista.

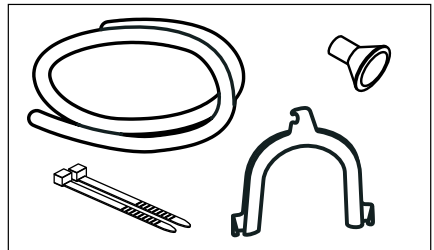

3. Irrota kondenssivesiletku pidikkeestä.

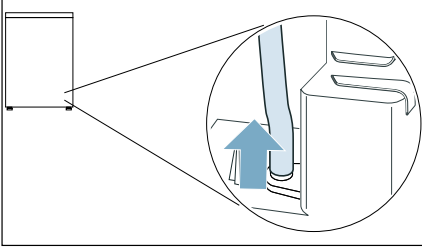

**Huomautus:** Kun laite toimitetaan, kondenssivesiletku on kiinnitetty pidikkeeseen.

4. Aseta kondenssivesiletku säilytyspidikkeeseen.

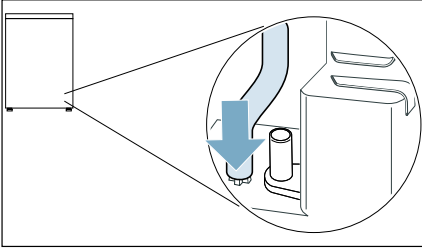

5. Ota varusteista poistovesiletku ja työnnä se vapaaseen liitäntään vasteeseen saakka.

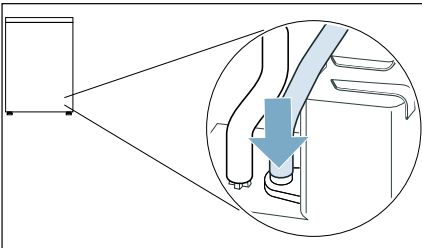

6. Paina poistovesiletku laitteen letkunohjaimen.

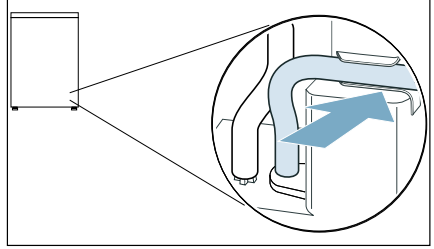

**Huomautus:** Varo taivuttamasta poistovesiletkua.

7. Kiinnitä poistovesiletkun toinen pää, liitäntäratkaisusta riippuen, jäljellä olevilla varusteilla.

**Pesuallas:**

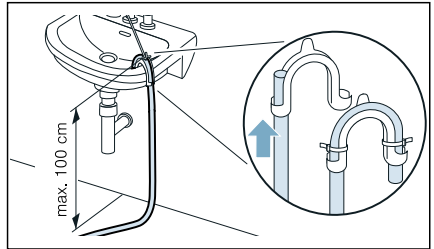

## fi Kondenssiveden poistaminen

### Hajulukko:

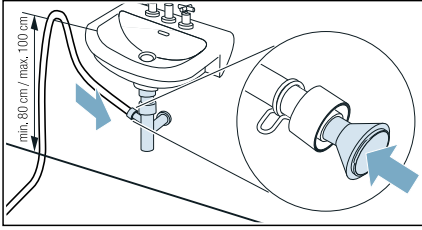

Liitännäkohta on varmistettava letkunkiristimellä (kiinnitysmitta 12-22 mm, alan liikkeestä). Hajulukkoon liitettäessä on varmistettava, että poistovesiletku viedään vähintään 80 cm, kuitenkin enintään 100 cm korkeudelle.

### **Ohje: Y-liitännän adapteri vedenpoistoa varten**

Jos olet liittännyt samaan poistoliitännään pesukoneen, voit kiinnittää vedenpoioletkun ja liitännäsarjan poioletkun adapterilla poistoliitännään.

Tilausnumero: **15000490**

### **Lattiakaivo:**

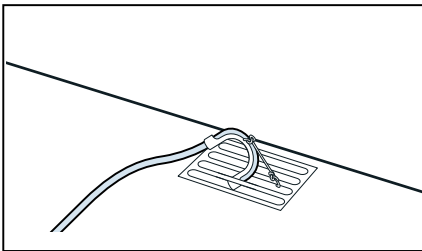

### **Huomio!**

### **Vuoto tai ulos valuva vesi aiheuttaa vaurioita.**

Varmista, että poistovesiletku ei pääse luiskahtamaan pois paikaltaan. Älä taita poistovesiletkua. Ota huomioon enintään 100 cm korkeusero sijoitusalueen ja vedenpoistopisteen välillä.

### **Huomio!**

### **Patoutunut vesi voi tulla imetyksi takaisin laitteeseen ja aiheuttaa vaurioita.**

Tarkista, että vesi poistuu riittävän nopeasti. Poistoviemäri ei saa olla suljettu tai tukossa.

Kondenssivesi johdetaan nyt poioletkun kautta viemäriin tai pesualtaaseen.

**Huomautus:** Jos haluat johtaa kondenssiveden taas kondenssivesisäiliöön, tee nämä vaiheet käänteisessä järjestyksessä.

### **Huomio!**

### **Esine- ja laitevauriot**

Kun kondenssivesi johdetaan kondenssivesisäiliöön, nestettä voi valua ulos liitännästä ja aiheuttaa esinevaurioita. Kiinnitä ennen laitteen käyttöä kondenssivesiletku liitännään.



## Puhdistus ja huolto

### Laitteen puhdistus

#### **Varoitus** **Hengenvaara!**

Laitte toimii sähköllä. Jännitteisten komponenttien koskettaminen aiheuttaa sähköiskun vaaran. Ota sen tähden huomioon seuraavaa:

- Kytke laite pois päältä. Katkaise laitteesta virta (irrota laitteen verkkopistoke pistorasiasta).
- Älä koske virtajohtoon märillä käsillä.
- Kun irrotat verkkopistokkeen pistorasiasta, vedä aina pistokkeesta äläkä verkkojohdosta. Muutoin verkkojohto voi vaurioitua.
- Älä tee laitteeseen tai sen ominaisuuksiin mitään teknisiä muutoksia.
- Laitteen korjaustöitä ja muita vastaavia toimenpiteitä saa tehdä ainoastaan huoltopalvelumme edustaja tai sähköasentaja. Sama koskee laitteen verkkojohdon vaihtoa (tarvittaessa).
- Varaosana myytäviä verkkojohtoja voi tilata asiakaspalvelustamme.

#### **Varoitus** **Myrkytysvaara!**

Liuottimia sisältävistä puhdistusaineista, kuten rasvanpoistoaineesta, voi vapautua ilmaan myrkyllisiä höyryjä. Älä käytä liuottimia sisältäviä puhdistusaineita.

#### **Varoitus** **Sähköiskun/aineellisten vahinkojen/laitevaurioiden vaara!**

Jos laitteeseen pääsee kosteutta, seurauksena voi olla oikosulku. Älä käytä paine- tai höyrypesuria, vesilettoa tai ruiskupistoolia laitteen puhdistukseen.

#### **Huomio!** **Aineellisten vahinkojen/laitevaurioiden vaara**

Tahrannoista aineet ja pyykin esikäsittelyyn tarkoitetut aineet (esimerkiksi tahrannoista aineet, esikäsittelysuihkeet jne.) voivat aiheuttaa vaurioita, jos ne joutuvat kosketuksiin laitteen pintojen kanssa. Ota sen tähden huomioon seuraavaa:

- Huolehdi siitä, etteivät kyseiset aineet joudu kosketuksiin laitteen pintojen kanssa.
- Puhdista laite pelkällä vedellä ja kostealla pehmeällä liinalla.
- Poista mahdolliset pesuaineet, suihkeet tai muut jäät välittömästi.

### Kosteustunnistimen puhdistus

**Huomautus:** Kosteustunnistin mittaa pyykin kosteusasteen. Pitkän käytön jälkeen kosteustunnistimen pintaan voi kertyä ohut kerros kalkkia tai pesu- ja hoitoaineiden jäämiä. Jäämät on poistettava säännöllisin välein, kuivaustulos voi muutoin heikentyä.

#### 1. Avaa luukku.

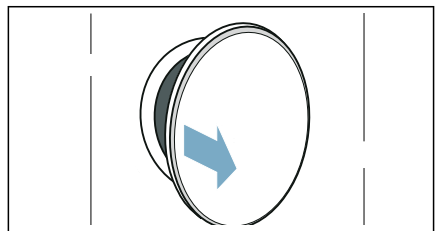

## fi Puhdistus ja huolto

2. Puhdista kosteustunnistin karhealla sienellä.

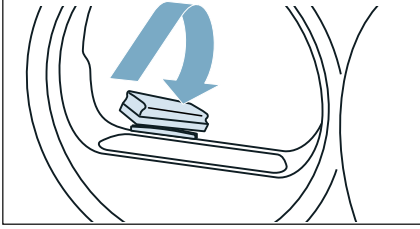

### Huomio!

#### Kosteustunnistin voi vaurioitua.

Kosteustunnistin on terästä. Älä puhdista tunnistinta hankausaineella tai teräsvillalla.

## Pohjaosan puhdistus

Pyykistä irtoava nukka ja hiukset kertyvät kuivauksen aikana pohjaosaan. Puhdista laitteen pohjaosa, kun näyttöön ilmestyy huomautus: .

Voit puhdistaa laitteen pohjaosan, vaikka tämä huomautus ei ilmesty näyttöön, esim. jos likaantuminen on näkyvää.

### Varoitus

#### Loukkaantumiswaara!

Voit saada lämmönvaihtimen terävistä lamelleista viiltahaavan käsiisi. Älä koske lämmönvaihtimen lamelleihin käsin.

**Huomautus:** Anna laitteen jäähtyä käytön jälkeen noin 30 minuuttia ennen kuin aloitat puhdistuksen.

## Puhdista pohjaosa seuraavasti:

1. Puhdista nukkasihti. → *Sivu 30*
2. Avaa huoltoluukku kädensijan avulla.

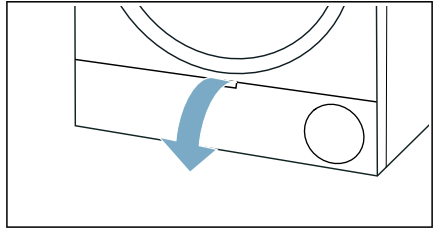

3. Vapauta lämmönvaihtimen kannen vipujen lukitus.

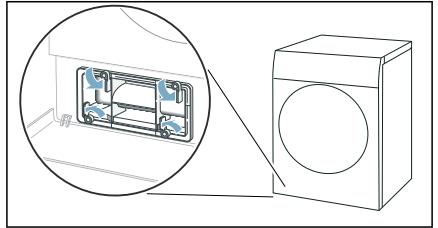

4. Vedä lämmönvaihtimen kansi kädensijasta pois paikaltaan.

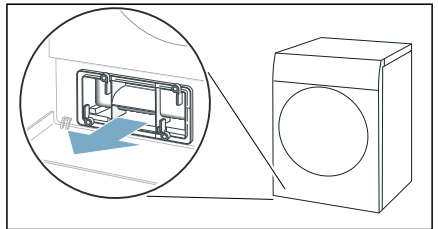

5. Vedä suodatinmatto varovasti pois lämmönvaihtimen kannesta.

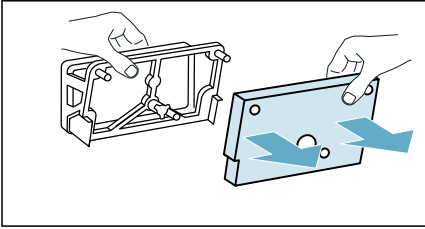

**Huomautus:** Varo vaurioittamasta suodatinmattoa.

6. Puhdista lämmönvaihtimen kansi pehmeällä harjalla.

**Huomautus:** Varmista, että tiivisteeseen ei jää likaa.

7. Huuhtelee suodatinmatto juoksevan veden alla ja purista vesi käsin pois.

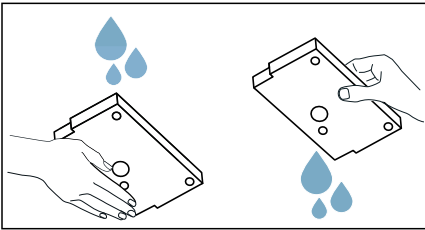

### Huomautuksia

- Jos likaantuminen on runsasta, voit puhdistaa suodatinmaton varovasti pölynimurilla.
  - Käytä puhdistukseen vain puhdasta vettä, älä käytä mitään puhdistusainetta.
8. Aseta koko suodatinmatto huolellisesti lämmönvaihtimen kannen pidikkeisiin.

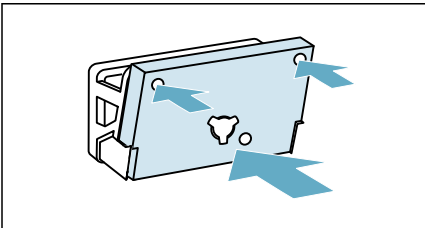

### Huomautuksia

- Kiinnitä huomiota siihen, että asetat puhtaan ja kuivan suodatinmaton pidikkeisiin kuvan osoittamalla tavalla.
  - Suodatinmattoa ei saa asettaa paikalleen muodoltaan muuttuneen, vaurioituneena tai väärin päin.
  - Voit tilata uuden suodatinmaton huoltopalvelusta varaosanumerolla: **12022801**. Kaikkien maiden yhteystiedot löydät oheisesta huoltoliikeluettelosta.
9. Jos likaantuminen on näkyvää, suorita seuraavat toimenpiteet **(valinnainen)**:
- a) Nosta sisäosan keskimmäistä kielekettä vähän.

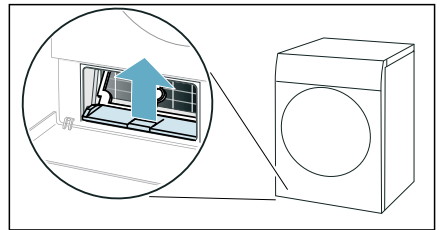

- b) Vedä sisäosa vaakatasossa pois paikaltaan.

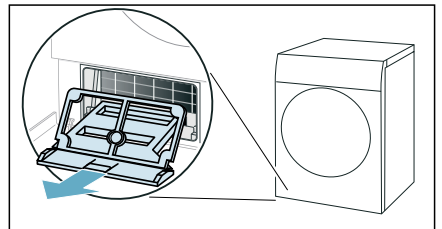

**fi** Puhdistus ja huolto

- c) Huuhtele sisäosa juoksevan veden alla ja kuivaa.

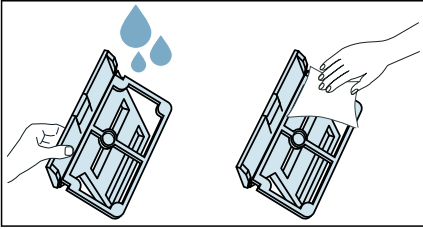

- d) Puhista laitteessa oleva aukko pehmeällä, kostealla liinalla.

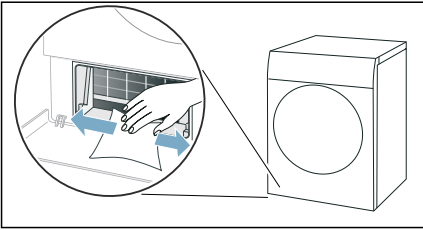

**Huomautus:** Varo vaurioittamasta avointa lämmönvaihdinta.

- e) Puhdista lamellit varovasti pölynimurilla ja harjasuulakkeella.

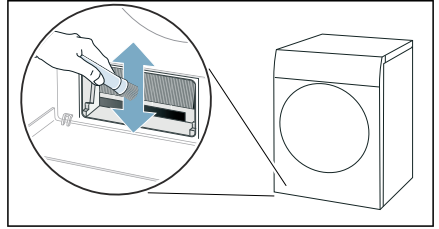

**Huomautus:** Varmista puhdistaessasi, että puhdistat lämmönvaihtimen lamellit ylhäältä alaspäin, ja varo taittamasta tai vaurioittamasta lamelleja.

- f) Työnnä sisäosa vaakatasossa paikalleen siten, että kieleke lukittuu kuuluvasti.

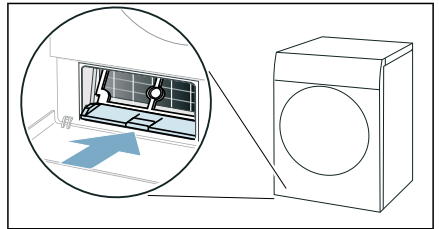



10. Työnnä lämmönvaihtimen kansi kädensijasta paikalleen.

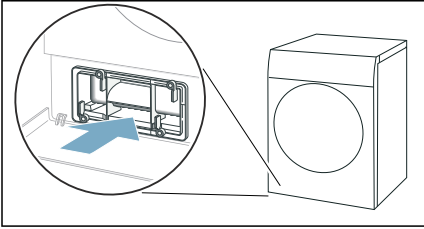

**Huomautus:** Voit työntää lämmönvaihtimen kannen paikalleen vain, kun sisäosa on laitteessa.

11. Lukitse lämmönvaihtimen kannen vivut.

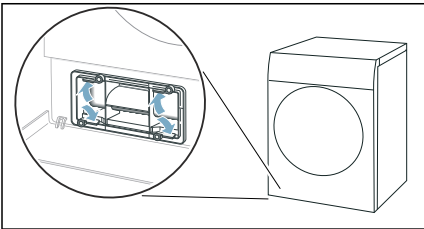

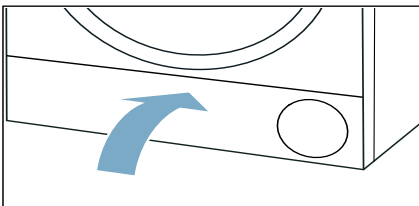

12. Sulje huoltoluukku.



Näin olet puhdistanut laitteen pohjaosan.

## Aputoimenpiteitä

Häiriöt	Syy/aputoimenpide
Laite ei käynnisty	Tarkista verkkopistoke ja sulakkeet.
Rypistyminen.	<ul style="list-style-type: none"> <li>■ Täyttömäärä on ylitetty tai tekstiilityypille on valittu väärä ohjelma. Ohjelmataulukoista löydät kaikki tarvittavat tiedot. → <i>Sivu 22</i></li> <li>■ Poista pyykki rummusta heti kuivauksen jälkeen. Rypypyjä muodostuu, kun pyykki jää rumpuun.</li> </ul>
Laitteesta valuu vettä.	<ul style="list-style-type: none"> <li>■ Laite saattaa olla asennettu vinoon. Suorista laite.</li> <li>■ Varmista, että pohjaosassa: <ul style="list-style-type: none"> <li>– lämmönvaihtimen kansi on lukittu kunnolla paikalleen.</li> <li>– lämmönvaihtimen kannen tiiviste ei ole likainen.</li> </ul> → <i>Sivu 38</i> </li> <li>■ Jos laitteeseen on asennettu valinnainen poistovesiletku*, varmista, että poistovesiletku on liitetty oikein. → <i>Sivu 34</i></li> </ul>
Laite on taukotilassa, mutta rumpu pyörii.	Laite on tunnistanut korkean lämpötilan ja käynnistänyt CoolDown-prosessin. Lämpötilan säätö voi kestää aina 10 minuuttiin saakka. Voit keskeyttää CoolDown-prosessin milloin tahansa avaamalla luukun.
Ohjelma ei käynnisty	<p>Varmista, että</p> <ul style="list-style-type: none"> <li>■ luukku on kiinni</li> <li>■  3 Sek. (Lapsilukko 3 sek.) on deaktivoitu</li> <li>■ olet painanut  Start/Pause</li> </ul> <p><b>Huomautus:</b> Jos ohjelman päättymisaikaa on siirretty toiminnolla  (Ajastusaika), ohjelma käynnistyy myöhemmin.</p>
Ohjelman keston näyttö muuttuu kuivauksen aikana.	Tämä ei ole vika. Kosteustunnistin määrittää pyykissä olevan jäännöskosteuden ja soviittaa ohjelman keston sen mukaisesti (paitsi aikaohjelmassa).
Pyykki ei kuivu kunnolla tai on vielä liian kosteaa.	<ul style="list-style-type: none"> <li>■ Lämmin pyykki tuntuu ohjelman päätyttyä kosteammalta kuin se todella on. Levitä pyykki kuivumaan ja anna sen jäähtyä.</li> <li>■ Mukauta kuivaustavoitetta tai kuivausastetta. Tämä pidentää kuivausaikaa lämpötilan pysyessä samana.</li> <li>■ Valitse kosteaksi jääneen pyykin jälkikuivaukseen aikaohjelma.</li> <li>■ Valitse aikaohjelma pienelle täyttömäärälle ja yksittäisille tekstiileille.</li> <li>■ Älä ylitä ohjelman suurinta sallittua täyttömäärää. → <i>Sivu 22</i></li> <li>■ Puhdistu rummussa oleva kosteustunnistin. Tunnistimen pintaan voi kertyä ohut kerros kalkkia tai pesu- ja hoitainainien jäämiä, jotka haittaavat sen toimintaa. → <i>Sivu 37</i></li> <li>■ Kuivaus on keskeytynyt sähkökatkon, täyden kondenssivesisäiliön tai pisimmän sallitun kuivausajan ylittämisen takia.</li> </ul> <p><b>Huomautus:</b> Ota huomioon myös pyykkiä koskevat vihjeet. → <i>Sivu 25</i></p>
Kosteus nousee huoneessa.	Tuuleta huonetta riittävästi.
Epätavallisia ääniä kuivauksen aikana.	Kuivauksen yhteydessä kuuluu pumpun ja kompressorin aiheuttamia käytöstä johtuvia ääniä. Nämä eivät viittaa laitteen virhetoimintoon.

Laitte tuntuu kylmältä, vaikka kuivaus on käynnissä.	Tämä ei ole vika. Lämpöpumpulla varustettu laite kuivaa tehokkaasti matalassa lämpötilassa.
Kuivausohjelma keskeytyy.	Jos kuivausohjelma keskeytyy sähkökatkon takia, käynnistä ohjelma uudelleen tai poista pyykki koneesta ja levitä se kuivumaan.
Kuivausaika liian pitkä.	<ul style="list-style-type: none"> <li>■ Nukka voi olla liannut laitteen. Tästä aiheutuu pidempi kuivausaika. <ul style="list-style-type: none"> <li>- Poista nukka. → <i>Sivu 30</i></li> <li>- Puhdista pohjaosa. → <i>Sivu 38</i></li> </ul> </li> <li>■ Nukka voi olla liannut lämmönvaihtimen. Jos likaantuminen on näkyvää, puhdista avoin lämmönvaihdin varovasti pölynimurilla. → <i>Sivu 38</i></li> <li>■ Jos laitteen tuuletusaukko on tukossa tai siihen ei pääse vapaasti käsiksi, kuivausaika voi pidentyä. Pidä tuuletusaukko vapaana.</li> <li>■ Jos ympäristön lämpötila on alle 15 °C tai yli 30 °C, kuivausaika voi pidentyä.</li> <li>■ Huoneen riittämätön ilmanvaihto voi pidentää kuivausaikaa. Tuuleta huonetta riittävästi.</li> </ul>

\* laitteen varustuksesta tai käytettävistä olevista varusteista riippuen

### Huomautus:

Jos et saa poistettua häiriötä itse kytkemällä laite pois päältä ja päälle, ota yhteys huoltopalveluun. → *Sivu 47*



## Laitteen kuljettaminen



### Varoitus

#### Henkilövahinkojen/aineellisten vahinkojen/laitteavaurioiden vaara!

Jos nostat tai siirrät laitetta laitteen ulkonevista osista (esimerkiksi laitteen luukku), kyseiset osat voivat rikkoutua ja aiheuttaa loukkaantumisen. Älä siirrä laitetta laitteen mistään ulkonevista osista.



### Varoitus

#### Loukkaantumisvaara!

- Laite on hyvin painava. Sen nostaminen voi aiheuttaa loukkaantumisen. Älä nosta laitetta yksin.
- Laitteessa on teräviä reunoja, jotka voivat aiheuttaa viiltoja käsiin. Älä koske laitteen teräviin reunoihin. Käytä suojakäsineitä, kun nostat laitetta.

#### Valmistele laite kuljetusta varten seuraavasti:

1. Vedä kondenssivesisäiliö vaakatasossa pois paikaltaan ja tyhjennä se.

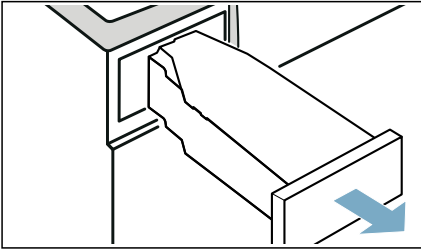

2. Työnnä kondenssivesisäiliö paikalleen tuntuvaan lukitukseen saakka.

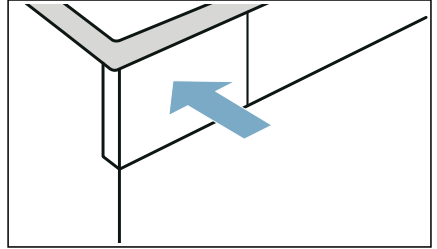

3. Kytke laite päälle.
4. Aseta haluamasi ohjelma.
5. Paina Start/Pause.
6. Odota 5 minuuttia. Kondenssivesi pumpataan pois.
7. Tyhjennä kondenssivesisäiliö uudelleen.
8. Jos poistovesiletku on asennettu, poista letku pesualtaasta, halukukosta tai viemäristä.  
→ *Sivu 34*

#### Huomio!

Varmista, että poistovesiletku ei pääse luiskahtamaan pois laitteesta. Älä taita poistovesiletkua.

9. Kytke laite pois päältä.
10. Irrota laitteen verkkopistoke sähköverkosta.



Laite on nyt valmis kuljetettavaksi.

#### Huomio!

##### Esine- ja laitteavuriot

Laitteessa on veden pois pumppauksesta huolimatta aina vähän jäännösvesiä. Jäännösvesi voi valua ulos ja aiheuttaa vahinkoja. Kuljeta laite sen tähden pystyasennossa.

**Kulutustiedot**
**Kulutusarvot**



Ohjelma	Linkousnopeus, jolla pyykki on lingottu (r/min)	Kesto** (min)		Energiankulutus** (kWh)	
<b>Puuvilla</b>		<b>9 kg</b>	<b>4,5 kg</b>	<b>9 kg</b>	<b>4,5 kg</b>
Kaappikuiva  *	1400	196	122	1,81	1,09
	1000	225	137	2,08	1,23
	800	254	153	2,35	1,37
Silityskuiva  *	1400	142	89	1,31	0,75
	1000	171	104	1,58	0,89
	800	200	120	1,85	1,03
<b>Synteettiset</b>		<b>3,5 kg</b>		<b>3,5 kg</b>	
Kaappikuiva  *	800	67		0,57	
	600	78		0,67	

\* Ohjelma-asetus voimassa olevan säädöksen EN61121 mukaan käytettäessä ulkoista poistovesiletkaa.  
 \*\* Arvot saattavat poiketa ilmoitetuista arvoista tekstiililaadusta, kuivattavan pyykin kokoonpanosta, tekstiilin jäännöskosteudesta, asetetusta kuivausasteesta, täyttömäärästä, ympäristöolosuhteista riippuen ja sisätoimintojen aktivoinnista riippuen.

**Tehokkain ohjelma puuvillatekstiileille**

Seuraava "vakio-ohjelma puuvillalle" (merkitty symbolilla ) sopii normaalimäärän puuvillapyykin kuivaamiseen, ja se on yhdistetyn energiankulutuksen kannalta tehokkain määrän puuvillapyykin kuivaamiseen.

**Vakio-ohjelmat puuvillalle voimassa olevan EU-direktiivin 932/2012 mukaan**

Ohjelma + kuivaustavoite	Täyttömäärä (kg)	Energiankulutus (kWh)	Ohjelman kesto (min)
Puuvilla +  Kaappikuiva 	9/4,5	2,08/1,23	225/137

Ohjelma-asetus direktiivin 2010/30/EU mukaisia testauksia ja energialuokitusta varten.



## Tekniset tiedot

### Mitat:

ca. 850 x 600 x 650 mm  
(korkeus x leveys x syvyys)

### Paino:

56 kg (mallista riippuen)

### Verkkoliitäntä:

Verkkojännite 220 - 240 V, 50Hz

Nimellisvirta 10 A

Nimellisteho 600 W

### Maksimi täyttömäärä:

9 kg

### Virran ottoteho, kun laite on kytketty pois päältä:

0,10 W

### Virran ottoteho, kun laite on kytketty päälle:

0,10 W

### Rummun sisävalo\*

### Ympäristön lämpötila:

5 - 35°C

Tuote sisältää energiatehokkuusluokkaan F kuuluvia valonlähteitä. Valonlähteitä on saatavana varaosina. Niiden vaihtaminen on sallittua vain koulutetuille alan ammattilaisille.



## Hävittäminen



Hävitä pakkaus ja laite ympäristönsuojelumääräysten mukaisesti.

Tämä laite on merkitty käytöstä poistettuja sähkö- ja elektroniikkalaitteita koskevan direktiivin 2012/19/EU mukaisesti (waste electrical and electronic equipment - WEEE).

Direktiivi antaa puitteet käytöstä poistettujen laitteiden palautusoikeudesta ja hyödyntämisestä ja se koskee kaikkia EU-maita.

### Huomio!

### Palovaara / myrkytysvaara / aineelliset vahingot ja laitevaurio

Laite sisältää ympäristöä vahingoittamatonta mutta palavaa kylmäainetta R290. Epäasianmukainen hävittäminen voi aiheuttaa tulipalon tai myrkytyksen.

Hävitä laite asianmukaisesti äläkä vaurioita kylmäainekierron putkia.

\* laitteen varustuksesta riippuen



## Huoltopalvelu

Jos et saa poistettua häiriötä itse kytkemällä laite pois päältä ja päälle, ota yhteys huoltopalveluun. → Mukana toimitettu huoltopalveluluettelo tai kansilehti

Löydämme varmasti sopivan ratkaisun, jolloin vältyt myös huoltoteknikon turhilta käynneiltä.

Ilmoita huoltopalvelulle laitteen mallinumero (E-Nr.) ja sarjanumero (FD).

E-Nr. _____	FD _____
-------------	----------

E-Nr.	Mallinumero
FD	Sarjanumero

Nämä tiedot löydät \*mallista riippuen: luukun sisältä\*/avatusta huoltoluukusta\* ja laitteen takaa.

### **Luota valmistajan osaamiseen.**

Käännä puoleemme. Näin voit olla varma, että koulutetut huoltoteknikkomme suorittavat korjauksen alkuperäisiä varaosia käyttäen.

**BSH Hausgeräte GmbH**

Carl-Wery-Straße 34

81739 München

GERMANY

[www.siemens-home.bsh-group.com](http://www.siemens-home.bsh-group.com)

Valmistanut BSH Hausgeräte GmbH Siemens AG:n myöntämällä tavaramerkin käyttöluvalla



**9001581030**

(0101)

fi