

# GETTING STARTED? EASY.

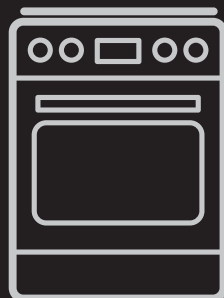

<b>FI</b>	<b>Käyttöohje</b>	<b>2</b>
	Liesi	
<b>SV</b>	<b>Bruksanvisning</b>	<b>27</b>
	Spis	

RMK550

## **TURVALLISUUSTIEDOT**

---

Lue laitteen mukana toimitetut ohjeet ennen laitteen asennusta ja käyttöä. Valmistaja ei ota vastuuta henkilövahingoista tai vahingoista, jotka aiheutuvat virheellisestä asennuksesta tai käytöstä. Säilytä ohjeita aina varmassa ja helppopääsyisessä paikassa tulevia käyttökertoja varten.

## **LASTEN JA TAITAMATTOMIEN HENKILÖIDEN TURVALLISUUS**



### **VAROITUS!**

Tukehtumis-, henkilövamma- tai pysyvän vammautumisen vaara.

- Vähintään 8 vuotta täyttäneet lapset ja sellaiset henkilöt, joiden fyysiset, sensoriset tai henkiset kyvyt eivät ole tähän riittäviä tai joilla ei ole laitteen tuntemusta tai kokemusta sen käytöstä, saavat käyttää tätä laitetta ainoastaan silloin, kun heidän turvallisuudestaan vastaava henkilö valvoo ja ohjaa heitä käyttämään laitetta turvallisesti ja ymmärtämään sen käyttöön liittyvät vaarat.
- Älä anna lasten leikkiä laitteella.
- Kaikki pakkaukset tulee pitää lasten ulottumattomissa ja hävittää asianmukaisesti.
- Pidä lapset ja kotieläimet poissa laitteen luota silloin, kun se on toiminnassa tai se jäähtyy. Laitteen kosketettavissa olevat osat ovat kuumia.
- Lapset eivät saa puhdistaa laitetta tai suorittaa laitteeseen käyttäjän huoltotoimenpiteitä.

## **YLEISET TURVALLISUUSOHJEET**

- Asennuksen ja johdon vaihtamisen saa suorittaa vain ammattitaitoinen henkilö.
- Tämä laite tulee liittää sähköverkkoon H05VV-F-tyyppin kaapelilla, joka kestää takapaneelin lämpötilan.
- Tämä laite on tarkoitettu käytettäväksi korkeintaan 2000 metriä merenpinnan yläpuolella.

- Tätä laitetta ei ole tarkoitettu käytettäväksi laivoissa, veneissä tai aluksissa.
- Laitetta ei saa asentaa kalusteoven taakse, jotta se ei ylikuumentuisi.
- Älä asenna laitetta tason päälle.
- Älä käytä tätä laitetta ulkoisella ajastimella tai erillisellä kaukosäädinjärjestelmällä.
- **VAROITUS:** Rasvalla tai öljyllä kypsentyminen ilman valvontaa voi olla vaarallista ja se voi johtaa tulipaloon.
- Älä KOSKAAN yritä sammuttaa tulta vedellä, vaan kytke laite pois toiminnasta ja peitä sitten liekit esimerkiksi kannella tai sammutuspeitteellä.
- **HUOMAUTUS:** Ruoan kypsymistä tulee valvoa. Lyhytaikaista ruoan kypsymistä on valvottava jatkuvasti.
- **VAROITUS:** Tulipalon vaara: Älä säilytä mitään keittotason päällä.
- Laitteen puhdistuksessa ei saa käyttää painepesuria.
- Älä käytä hankausaineita tai teräviä metallikaapimia keittotason lasiluukun tai saranalla varustettujen lasikansien puhdistamisessa, sillä ne voivat naarmuttaa pintaa, mistä voi olla seurauksena lasin särkyminen.
- Metalliesineitä, kuten veitsiä, haarukoita, lusikoita ja kansia ei saa asettaa keittotasolle, koska ne voivat kuumentua.
- Jos keraaminen/lasipinta on vaurioitunut, katkaise virta laitteesta sähköiskuvaaran välttämiseksi.
- **VAROITUS:** Laite ja näkyvissä olevat osat kuumenevat käytön aikana. Varo koskettamasta uunin lämmitysvastuksia. Alle 8-vuotiaat lapset tulee pitää kaukana laitteesta, ellei heitä valvota jatkuvasti.
- Käytä aina uunikintaita, kun käsittelet lisävarusteita tai uunivuokia.
- Irrota pistoke pistorasiasta ennen kuin aloitat huoltotoimenpiteet.
- Varmista ennen lampun vaihtoa, että laite on pois päältä. Näin vältät mahdollisen sähköiskun.

- Jos virtajohto vaurioituu, sen saa sähkövaaran välttämiseksi vaihtaa vain valmistaja, valtuutettu huoltoliike tai vastaava ammattitaitoinen henkilö.
- Käytä ainoastaan tähän laitteeseen suositeltua paistolämpömittaria.
- Ole varovainen koskettaessasi säilytyslaatikkoa. Se voi kuumentua.
- Poista kannatinkiskot vetämällä ensin kannatinkiskon etuosasta ja sen jälkeen takaosa irti sivuseinistä. Kiinnitä uunipeltien kannatinkiskot takaisin paikalleen suorittamalla toimenpiteet päinvastaisessa järjestyksessä.
- Virrankatkaisulaite tulee integroida pysyvään johdotukseen johdotussäätöjen mukaisesti.
- **VAROITUS:** Käytä ainoastaan kodinkoneen valmistajan suunnittelemaa keittotason suoja, laitteen valmistajan käyttöohjeessa määritettyjä suoja tai keittotason mukana toimitettuja suoja. Virheellisten suojien käyttö voi aiheuttaa onnettomuuksia.

## TURVALLISUUSOHJEET

### ASENNUS



**VAROITUS!** Asennuksen saa suorittaa vain ammattitaitoinen henkilö.

- Poista kaikki pakkausmateriaalit.
- Vaurioitunutta laitetta ei saa asentaa tai käyttää.
- Noudata koneen mukana toimitettuja ohjeita.
- Siirrä laitetta aina varoen, sillä se on raskas.
- Käytä aina suojakäsineitä ja suojaavia jalkineita.
- Älä koskaan vedä laitetta sen kahvasta kiinni pitäen.
- Keittiön kaapin ja asennuspaikan on oltava saman kokoiset.
- Noudata mainittuja vähimmäisetäisyyksiä muihin laitteisiin ja kalusteisiin.
- Varmista, että laite asennetaan turvallisten rakenteiden alapuolelle ja lähelle.
- Laitteen osat ovat jännitteenalaisia. Sulje laite kalusteella estääksesi pääsyn vaarallisiin osiin.
- Laitteen sivujen on oltava saman korkeisten laitteiden tai kalusteiden lähellä.
- Älä asenna laitetta oven viereen tai ikkunan alapuolelle. Tällöin keittoastioiden putoaminen laitteesta vältetään oven tai ikkunan avaamisen yhteydessä.

- Varmista, että asennat sen vakaasti laitteen kallistumisen estämiseksi. Lue ohjeet Asennusluvusta.

### SÄHKÖLIITÄNNÄT



**VAROITUS!** Tulipalo- ja sähköiskuvaara.

- Kaikki sähkökytkennät tulee jättää asiantuntevan sähköasentajan vastuulle.
- Laite on kytkettävä maadoitettuun pistorasiaan.
- Varmista, että arvokilvessä olevat parametrit ovat verkkovirtalähteen sähköarvojen mukaisia.
- Kytke pistoke maadoitettuun pistorasiaan.
- Älä käytä jakorasioita tai jatkojohtoja.
- Älä anna virtajohtojen koskettaa laitteen luukkuun tai päästä niitä sen lähelle, varsinkaan luukun ollessa kuuma.
- Jännitteenalaisen ja eristettyjen osien iskusoijat tulee asentaa niin, ettei niiden irrotus onnistu ilman työkaluja.
- Kytke pistoke pistorasiaan vasta asennuksen jälkeen. Varmista, että laitteen verkkovirtakytkentä on ulottuvilla laitteen asennuksen jälkeen.

- Jos pistoke on löysästi kiinni virtajohdossa, älä kiinnitä sitä pistorasiaan.
- Älä vedä virtajohdosta pistoketta irrottaessasi. Vedä aina pistokkeesta.
- Käytä vain asianmukaisia eristyslaitteita: suojakytkimet, sulakkeet (ruuvattavat sulakkeet on irrotettava kannasta), vikavirtakytkimet ja kontaktorit.
- Sähköasennuksessa on oltava erotin, joka mahdollistaa laitteen irrottamisen sähköverkosta kaikista navoista. Erottimen kontaktiaukon leveys on oltava vähintään 3 mm.
- Sulje laitteen luukku kokonaan ennen pistokkeen liittämistä pistorasiaan.

## KÄYTTÖ



**VAROITUS!** Tulipalo- ja henkilövahinkovaara. Sähköiskun vaara.

- Tämä laite on tarkoitettu ainoastaan kotitalouskäyttöön.
- Älä muuta laitteen teknisiä ominaisuuksia.
- Varmista, ettei tuuletusaukoissa ole esteitä.
- Älä jätä laitetta ilman valvontaa toiminnan aikana.
- Kytke laite pois toiminnasta jokaisen käyttökerran jälkeen.
- Avaa laitteen luukku varoen laitteen ollessa toiminnassa. Laitteesta voi tulla kuumaa ilmaa.
- Älä käytä laitetta märillä käsillä tai kun se on kosketuksissa veteen.
- Älä käytä laitetta työtasona tai säilytystasona.



**VAROITUS!** Tulipalo- ja räjähdysvaara.

- Kuumista rasvoista ja öljyistä voi päästä syttyviä höyryjä. Pidä liekit tai kuumat esineet kaukana rasvoista ja öljyistä, kun käytät niitä ruoanvalmistukseen.
- Erittäin kuumasta öljystä pääsevät höyryt voivat sytyttää tulipalon.
- Käytetty öljy, jossa voi olla ruoka-aineksiin jäämiä, voi aiheuttaa tulipalon alhaisemmassa lämpötilassa kuin ensimmäistä kertaa käytettävä öljy.
- Älä aseta laitteeseen, sen lähelle tai päälle syttyviä tuotteita tai syttyviin tuotteisiin kostutettuja esineitä.
- Älä anna kipinöiden tai avotulen päästä laitteeseen avatessasi luukkuja.
- Avaa laitteen luukku varoen. Alkoholia sisältävät aineet voivat kehittää helposti syttyvän alkoholin ja ilman seoksen.



**VAROITUS!** Laite voi muutoin vaurioitua.

- Emalipinnan vaurioitumisen tai värimuutoksien estäminen:
  - Älä aseta uunivuokia tai muita esineitä suoraan laitteen pohjalle.
  - Älä aseta vettä suoraan kuumaan laitteeseen.
  - Älä säilytä kosteita astioita tai ruokia laitteessa sen käytön jälkeen.
  - Ole varovainen, kun irrotat tai kiinnität lisävarusteita.
- Uunin emalipintojen tai ruostumattoman teräksen värimuutokset eivät vaikuta laitteen toimintaan.
- Käytä korkeareunaista uunivuokaa kosteiden leivonnaisten paistamisessa. Hedelmä- ja marjamehut voivat jättää pysyviä jälkiä.
- Älä pidä kuumaa keittoastiaa käyttöpaneelin päällä.
- Älä anna kattiloiden kiehua kuiviin.
- Älä anna esineiden tai keittoastioiden pudota laitteen päälle. Pinta voi vaurioitua.
- Älä kytke keittoalueita toimintaan keittoastian ollessa tyhjä tai ilman keittoastiaa.
- Älä aseta alumiinifoliota laitteen päälle tai suoraan laitteen pohjalle.
- Valuraudasta tai -alumiinista valmistetut tai vaurioituneen pohjan omaavat keittoastiat voivat naarmuttaa pintaa. Nosta ne aina irti keittotasosta liikkuttamisen aikana.
- Tämä laite on tarkoitettu ainoastaan ruoanlaittoon. Sitä ei saa käyttää muihin tarkoituksiin, esimerkiksi huoneen lämmittämiseen.

## HOITO JA PUHDISTUS



**VAROITUS!** Ne voivat aiheuttaa henkilövahinkoja, tulipaloja tai laitteen vaurioitumisen.

- Kytke laite pois toiminnasta ennen huoltotoimenpiteiden aloittamista. Irrota pistoke pistorasiasta.
- Tarkista, että laite on kylmä. Vaarana on lasilevyjen rikkoutuminen.
- Vaihda välittömästi vaurioituneet luukun lasipaneelit. Ota yhteyttä valtuutettuun huoltopalveluun.
- Laitteeseen jäänyt rasva tai ruoka voi aiheuttaa tulipalon.
- Puhdista laite säännöllisesti, jotta pintamateriaali ei vaurioidu.
- Puhdista laite kostealla pehmeällä liinalla. Käytä vain mietoja puhdistusaineita. Älä käytä

hankausainetta, hankaavia pesulappuja, liuottimia tai metalliesineitä.

- Jos käytät uuninpuhdistussuihketta, noudata tuotepakkauksessa olevia turvallisuusohjeita.
- Älä puhdista katalyyttistä emalia (jos olemassa) pesuaineella.

## SISÄVALO

- Käytä ainoastaan kodinkoneisiin tarkoitettuja hehkulamppuja tai halogeenilamppua. Älä käytä sitä rakennuksen valaisemiseen.



**VAROITUS!** Sähköiskun vaara.

- Ennen lampun vaihtamista laite on irrotettava pistorasiasta.

## ASENNUS



**VAROITUS!** Lue turvallisuutta koskevat luvut.

### LAITTEEN SIOITTAMINEN

Voit asentaa laitteen yhden kaapin viereen, kahden kaapin väliin ja nurkkaan.

Katso asennuksen vähimmäisetäisyydet taulukosta.

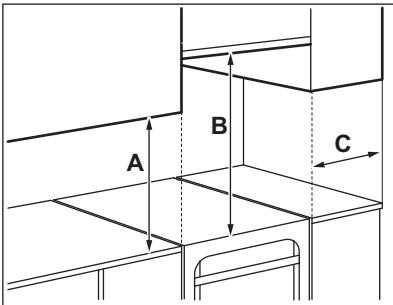

### Vähimmäisetäisyydet

Mitat	mm
A	400
B	650
C	150

### TEKNISET TIEDOT

Jännite	230 V
---------	-------

- Käytä ainoastaan ominaisuuksiltaan samanlaisia lamppuja.

## HÄVITTÄMINEN



**VAROITUS!** Henkilövahinko- tai tukehtumisvaara.

- Irrota pistoke pistorasiasta.
- Leikkaa virtajohto laitteen läheltä ja hävitä se.
- Poista luukun lukitus, jotta lapset ja eläimet eivät voisi jäädä kiinni laitteen sisälle.

## HUOLTO

- Kun laite on korjattava, ota yhteyttä valtuutettuun huoltopalveluun.
- Käytä vain alkuperäisiä varaosia.

Taajuus	50 Hz
Laitteen luokitus	1

Mitat	mm
Korkeus	858 - 923
Leveys	500
Syvyys	600

### LIEDEN KORKEUDEN JA SYVYYDEN MUUTTAMINEN

Lieden korkeus on 898 mm ja syvyys 500 mm toimitushetkellä.

1. Aseta liesi yhden sivun varaan.
2. Säädä jalustan syvyyttä ruuvaamalla ruuvi A auki ja löysäämällä kannattimen ruuveja B.

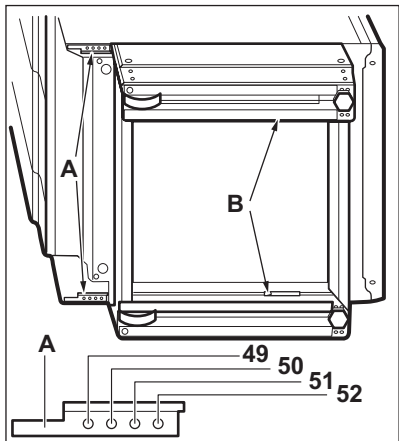

3. Aseta vaadittu syvyys.
4. Ruuvaa ruuvit A ja B kiinni.
5. Säädä korkeutta ruuvaamalla jalustan takaosan keskellä oleva ruuvi C (1 ruuvi) ja sivuruuvit D (4 ruuvia) auki.

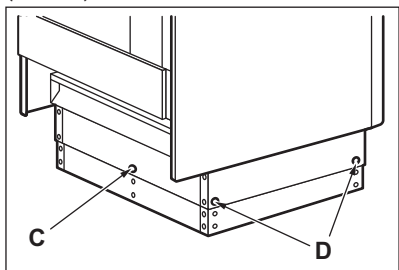

6. Paina jalusta vaadittuun korkeusasetukseen: 923, 898 tai 858 mm.
7. Ruuvaa ruuvit C ja D kiinni.

### LAITTEEN TASAPAINOTTAMINEN

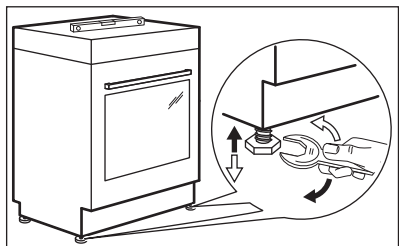

Aseta laitteen ylätaso samalle tasolle muiden pintojen kanssa säätämällä laitteen alla olevia pieniä jalkoja.

### KALLISTUSSUOJA

Määritä laitteen oikea korkeus ja leveys ennen kuin kiinnität kallistussuojan.



**HUOMIO!** Varmista, että asennat kallistussuojan oikealle korkeudelle.



Tarkista, että laitteen takana oleva seinäpinta on tasainen.

Kaatumiseste on asennettava paikalleen. Jos sitä ei asenneta, laite voi kallistua.

Laitteessa on kuvan mukainen symboli (jos soveltuu), joka muistuttaa kallistussuojan asentamisesta.

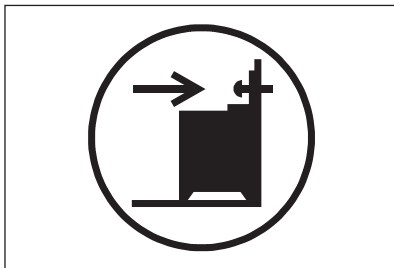

1. Asenna kaatumiseste 317 - 322 mm laitteen yläreunan alapuolelle ja 80 - 85 mm päähän laitteen sivusta kannattimen pyöreään reikään. Kiinnitä se tiukasti ruuveilla vankaan materiaaliin tai käytä sopivaa vahviketta (seinä).

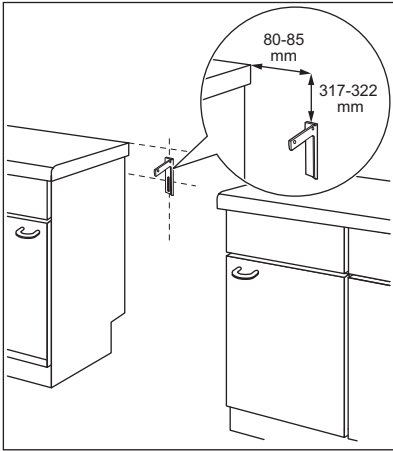

2. Reikä on laitteen takaosan vasemmalla puolella. Nosta laitteen etuosaa ja aseta se keskelle kalusteiden väliin. Jos työtason ja kalusteiden välinen tila on suurempi kuin laitteen leveys, sivumittaa on säädettävä laitteen keskittämiseksi.



Jos olet muuttanut liedin mittoja, kohdista kaatumisesta oikein.



**HUOMIO!** Jos työtason ja kalusteiden välinen tila on suurempi kuin laitteen leveys, sivumittaa on säädettävä laitteen keskittämiseksi.

## SÄHKÖLIITÄNTÄ



**VAROITUS!** Valmistaja ei vastaa vahingoista, jos kappaleiden "Turvallisuusohjeet" ohjeita ei ole noudatettu.

Laitteen mukana ei toimiteta pistoketta eikä virtajohtoa.



**VAROITUS!** Ennen kuin virtajohto liitetään liittimeen, mittaa sähköverkon vaiheiden ja nollan välinen jännite. Katso sitten laitteen takana olevasta kytkentämerkistä oikeaoppisen sähköasennuksen ohjeet. Täten vältetään asennusvirheet ja laitteen sähköosien vaurioituminen.

### Soveltuvat kaapelityypit eri vaiheisiin:

Vaihe	Minimikoko kaapeli
1	3x10,0 mm <sup>2</sup>
3 nollajohtimella	5x1,5 mm <sup>2</sup>



**VAROITUS!** Virtajohto ei saa olla kosketuksessa kuvaan merkityn laitteen osan kanssa.

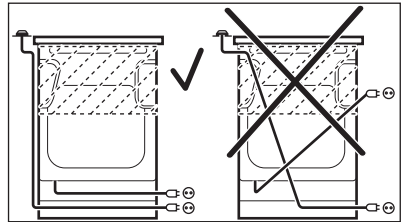

# LAITTEEN KUVAUS

## LAITTEEN OSAT

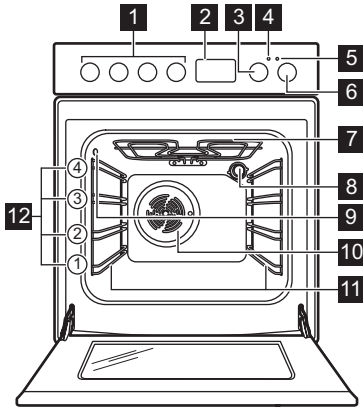

- 1 Keittotason kytkimet
- 2 Elektroninen ohjelmointilaite
- 3 Lämpötilan valitsin
- 4 Lämpötilan merkkivalo / symboli
- 5 Keittotason merkkivalo / symboli / osoitin
- 6 Uunin toimintojen väännin
- 7 Lämpövastus
- 8 Valo
- 9 Paistolämpömittarin pistorasia
- 10 Puhallin
- 11 Irrotettava kannatinkisko
- 12 Kannatintasot

## KEITTOALUEET

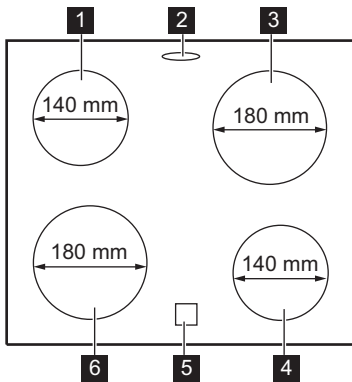

- 1 Keittoalue 1200 W
- 2 Höryaukko - määrä ja sijainti riippuu mallista
- 3 Keittoalue 1800 W
- 4 Keittoalue 1200 W
- 5 Jälkilämmön merkkivalo
- 6 Keittoalue 1800 W

## LISÄVARUSTEET

- **Ritilä**  
Käytetään keittoastioiden, kakkuvuokien ja paistien alustana.
- **Leivinpelti**  
Kakkuja ja pikkuleipiä varten.
- **Grilli / uunipannu**  
Käytetään leivonnassa, paistamisessa tai rasvankeruustiana.

- **Paistolämpömittari**  
Osoittaa ruoan kypsyyden.
- **Valinnaiset teleskooppikannattimet**  
Ritilöitä ja leivinpeltiä varten. Ne voidaan tilata erikseen.
- **Säilytyslaatikko**  
Säilytyslaatikko on uunitilan alapuolella.

# KÄYTTÖOHJE



**VAROITUS!** Lue turvallisuutta koskevat luvut.

## UUDEN LAITTEEN PUHDISTAMINEN

Poista kaikki lisävarusteet ja irrotettavat uunipeltien kannatinkiskot laitteesta.



Lue ohjeet kohdasta "Hoito ja puhdistus".

Puhdista laite ja lisävarusteet ennen ensimmäistä käyttökertaa.

Aseta varusteet ja irrotettavat kannattimet takaisin alkuperäiseen asentoon.

## KELLONAJAN ASETUS

Kellonaika on asetettava ennen uunin käyttämistä.

⌚-merkkivalo vilkkuu, kun laite kytketään sähköverkkoon, sähkökatkon esiintymisen jälkeen tai kun ajastinta ei ole asetettu.

Aseta kellonaika painamalla painiketta **+** tai **-**.  
Vilkuminen lakkaa noin viiden sekunnin kuluttua ja näytössä näkyy asetettu aika.

## AIKA-ASETUKSEN MUUTTAMINEN



Kellonaikaa ei voida muuttaa, jos Kesto-aika **|→|** tai Lopetus **→|**-toiminto on toiminnassa.

Paina painiketta **⌚** toistuvasti, kunnes kellotoiminnon merkkivalo vilkkuu.

Aseta uusi aika noudattamalla "Kellonajan asetus"-kohdan ohjeita.



## ESIKUUMENNUS

Esikuumenna tyhjä laite jäljelle jääneen rasvan polttamiseksi pois.

# KEITTOTASO - PÄIVITTÄINEN KÄYTTÖ



**VAROITUS!** Lue turvallisuutta koskevat luvut.

1. Valitse toiminto  ja maksimilämpötila.
2. Anna laitteen käydä 1 tunti.
3. Valitse toiminto  ja aseta maksimilämpötila. Tämän toiminnon maksimilämpötila on 210 °C.
4. Anna laitteen käydä 15 minuuttia.
5. Valitse toiminto  ja aseta maksimilämpötila.
6. Anna laitteen käydä 15 minuuttia.

Varusteet voivat kuumentua tavallista enemmän. Laitteesta voi tulla hajua ja savua. Tämä on normaalia. Tarkista, että huoneen ilmavirtaus on riittävä.

## LUUKUN MEKAANINEN LUKITUS

Lapset eivät saa avata luukkuja.

### Luukun avaaminen:

1. Vedä luukun lukosta.

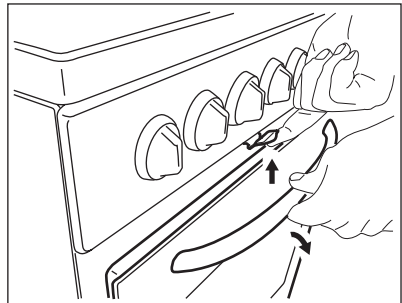

2. Avaa luukku.

Älä vedä luukun lukosta sulkiessasi uuniluukkuja!



Kun laite kytketään pois toiminnasta, luukun mekaaninen lukitus ei poistu käytöstä.

## SÄHKÖKEITTOALUEEN LÄMPÖASETUS

Symbolit	Toiminto
0	Pois toiminnasta
1 - 9	Tehotasot



Käytä jälkilämpöä vähentääksesi energian kulutusta. Kytke keittoalue pois toiminnasta noin 5 - 10 minuuttia ennen ruoanlaiton päättämistä.

Käännä säädin haluamasi tehotason kohdalle.

Keittotason säätimen merkkivalo syttyy.

Kun lopetat keittoalueen käytön, käännä väännin off-asentoon.

Jos kaikki keittoalueet on kytketty pois päältä, keittotason säätimen merkkivalo sammuu.

## JÄLKILÄMMÖN MERKKIVALO



**VAROITUS!** Palovammojen vaara on olemassa jälkilämmön vuoksi.

Merkkivalo osoittaa, milloin keittoalue on kuuma.

## KEITTOTASO - VIHJEITÄ JA VINKKEJÄ



**VAROITUS!** Lue turvallisuutta koskevat luvut.

## ESIMERKKEJÄ KEITTOTOIMINNOISTA



Taulukossa annetut tiedot ovat ainoastaan suuntaa-antavia.

### KEITTOASTIAT



Keittoastian pohjan tulee olla mahdollisimman paksu ja tasainen.



Emaloidusta teräksestä valmistetut tai alumiini- tai kuparipohjaiset keittoastiat voivat aiheuttaa värimuutoksia keraamiseen pintaan.

Tehotaso	Käyttökohte:	Aika (min)	Vinkkejä
1	Valmiiden ruokien lämpimänäpito.	tarpeen mukaan	Aseta keittoastian päälle kansi.
1 - 2	Hollandaise-kastike, voin, suklaan ja liivatteen sulattaminen.	5 - 25	Sekoita aika ajoin.
1 - 2	Kiinteyttäminen: munakkaat, munajuusto.	10 - 40	Valmista kannen alla.
2 - 3	Riisin ja maitoruokien haudutus, valmisruokien kuumentaminen.	25 - 50	Lisää nestettä riisin suhteen vähintään kaksinkertainen määrä, sekoita maitoruokia kypsennyksen aikana.
3 - 4	Höyrytetty vihannekset, kala, liha.	20 - 45	Lisää joitakin ruokalusikallisia nestettä.
4 - 5	Höyryssä kypsennetyt perunat.	20 - 60	Käytä korkeintaan ¼ litraa vettä/750 g perunoita.
4 - 5	Suurten ruokamäärien kypsentyminen, pataruoat ja keitot.	60 - 150	Enintään 3 litraa nestettä + valmistusaineet.

Tehotaso	Käyttökohde:	Aika (min)	Vinkkejä
6 - 7	Leikkeiden, vasikanlihan, cordon bleun, kotlettien, pyöryköiden, makkaroiden, maksan, kastikepohjan, kananmunien, ohukaisten ja munkkien paistaminen.	tarpeen mukaan	Käännä kypsennyksen puolivälissä.
7 - 8	Voimakas paistaminen: sipulipe-runat, ulkofilee, pihvit.	5 - 15	Käännä kypsennyksen puolivälissä.
9	Veden keittäminen, pastan keittäminen, lihan ruskistaminen (gulassi, patapaisti), ranskalaisten friteeraus.		

## KEITTOTASO - HOITO JA PUHDISTUS



**VAROITUS!** Lue turvallisuutta koskevat luvut.

### YLEISTÄ

- Puhdista keittotaso jokaisen käytön jälkeen.
- Tarkista aina, että keittoastian pohja on puhdas.
- Pinnan naarmut tai tummat läiskät eivät vaikuta keittotason toimintaan.
- Käytä keittotason pintaan sopivaa erityistä puhdistusainetta.
- Käytä erityistä lasipintaan tarkoitettua kaavinta.

### KEITTOTASON PUHDISTAMINEN

- **Poista välittömästi:** sulanut muovi, muovikelmu, sokeri ja sokeripitoinen ruoka.

## UUNI - PÄIVITTÄINEN KÄYTTÖ



**VAROITUS!** Lue turvallisuutta koskevat luvut.

### LAITTEEN KYTKEMINEN TOIMINTAAN JA POIS TOIMINNASTA



**Laitteen lamput, säätimien symbolit ja merkkivalot ovat mallikohtaisia:**

- Lamppu syttyy uunin toiminnan aikana.
- Symboli osoittaa, säätääkö valitsin jotakin keittoaluetta, uunin toimintoja vai lämpötilaa.
- Merkkivalo syttyy uunin kuumentamisen aikana.

Muutoin lika voi aiheuttaa keittotasoon vaurioita. Varo palovammoja. Aseta erityinen kaavin viistosti lasipintaa vasten ja liikuta kaavinta pintaa pitkin.









- **Poista sitten, kun keittotaso on jäähtynyt riittävästi:** kalkkirenkaat, vesirenkaat, rasvatahrat, kirikkaat metalliset värimuutokset. Puhdista keittotaso kostealla liinalla ja miedolla puhdistusaineella. Pyyhi keittotaso pehmeällä kuivalla liinalla puhdistuksen jälkeen.
- **Poista kirikkaat metalliset värimuutokset:** puhdista lasipinta liinalla, jota on kostutettu vesiä ja viinietikan liuokseen.

1. Käännä uunin toimintojen väännin haluamasi toiminnon kohdalle.
2. Käännä lämpötilan väännin haluamasi lämpötilan kohdalle.
3. Laite kytketään pois toiminnasta kääntämällä uunin toimintojen vääntimet ja lämpötilan väännin Off-asentoon.

### YLIKUUMENEMISSUOJA

Laitteen virheellinen toiminta tai vialliset osat voivat aiheuttaa vaarallisen ylikuumentamisen. Tämän estämiseksi uunissa on turvatermostaatti, joka katkaisee virransyötön. Uunin virta kytkeytyy automaattisesti uudelleen, kun lämpötila on laskenut normaalille tasolle.

## UUNIN TOIMINNOT

Symboli	Uunin toiminnot	Käyttötarkoitus
0	Pois toiminnasta	Uuni on kytketty pois toiminnasta.
	Uunin lamppu	Lampun sytyttäminen ilman uunitoimintoa.
	Ylä + alalämpö	Ruokien ja leivonnaisten paistaminen yhdellä tasolla.
	Maksigrilli	Matalien suurien ruokamäärien grillaus sekä leivän paahtaminen.
	Gratinointi	Suurikokoisten luita sisältävien lihapalojen tai lintupaistien paistaminen yhdellä tasolla. Gratinointi ja ruskistus.
	Pizzatoiminto	Pizzan valmistaminen. Voimakkaaseen ruskistamiseen ja rapean pohjan luomiseen.
	Kiertoilma	Useiden ruokalajien kypsentyminen samanaikaisesti. Hedelmien valmistaminen sokeriliemessä sekä sienien ja hedelmien kuivaus.
	Matalalämpö	Mureiden ja mehukkaiden paistien paistaminen.
	Kosteaa kiertoilma	Tämä toiminto säästää energiaa paistamisen aikana. Katso valmistusohjeet luvusta "Neuvoja ja vinkkejä", Kosteaa kiertoilma. Uunin luukun on oltava kiinni ruoanlaiton aikana, jotta toiminto ei keskeytyisi ja uunin energiatehokkuus olisi mahdollisimman suuri. Kun käytät tätä toimintoa, uunin sisälämpötila voi poiketa lämpötila-asetuksesta. Kuumennusteho voi laskea. Katso yleisiä energian säästämiseen liittyviä suosituksia luvusta "Energiatehokkuus", Uuni - Energiansäästö. Tämän toiminnon avulla noudatetaan energiatehokkuusluokan vaatimuksia standardin EN 60350-1 mukaisesti.

## UUNI - KELLOTOIMINNOT

### NÄYTTÖ

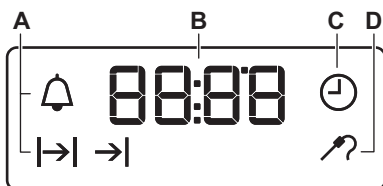

- A. Toimintojen symbolit
- B. Aikanäyttö
- C. Toiminnon merkkivalo
- D. Paistolämpömittarin merkkivalo

## PAINIKKEET

Painike	Toiminto	Kuvaus
—	MIINUS	Ajan asettaminen.
⌚	KELLO	Kellotoiminnon asettaminen.
+	PLUS	Ajan asettaminen.

## KELLOTOIMINTOJEN TAULUKKO

Kellotoiminto		Käyttötarkoitus
⌚	KELLONAIKA	Kellonajan asettaminen, muuttaminen tai tarkistaminen.
→	KESTOAIKA	Voit asettaa, miten kauan laite on toiminnassa.
→	LOPETUS	Voit asettaa, milloin laite kytkeytyy pois päältä.
→  →	AJASTIN	KESTOAIKA ja LOPETUS -toimintojen yhdistelmä.
🔔	HÄLYTINAJASTIN	Hälytinajastimen asettaminen. Tämä toiminto ei vaikuta millään tavalla laitteen toimintaan. HÄLYTINAJASTIMEN voi ottaa käyttöön vaikka laite on pois päältä.

### KESTOAIKA-TOIMINNON ASETTAMINEN

1. Aseta uunin toiminto ja lämpötila.
2. Paina painiketta ⌚ toistuvasti, kunnes |→| alkaa vilkkua.
3. Aseta KESTOAIKA-toiminnon aika painamalla + tai —.

Näytössä näkyy |→|.

4. Kun aika päättyy, merkkivalo |→| vilkkuu ja laitteesta kuuluu äänimerkki. Laite kytkeytyy automaattisesti pois toiminnasta.
5. Voit sammuttaa äänimerkin painamalla mitä tahansa painiketta.
6. Käännä uunin toimintojen väännin ja lämpötilan väännin Off-asentoon.

### LOPETUS-TOIMINNON ASETTAMINEN

1. Aseta uunin toiminto ja lämpötila.
2. Paina painiketta ⌚ toistuvasti, kunnes →| alkaa vilkkua.
3. Aseta aika painamalla + tai —.

Näytössä näkyy →|.

4. Kun aika päättyy, merkkivalo →| vilkkuu ja laitteesta kuuluu äänimerkki. Laite kytkeytyy automaattisesti pois toiminnasta.
5. Voit sammuttaa merkkiäänen painamalla mitä tahansa painiketta.
6. Käännä uunin toimintojen väännin ja lämpötilan väännin Off-asentoon.

### AJASTIN-TOIMINNON ASETTAMINEN





1. Aseta uunin toiminto ja lämpötila.
2. Paina painiketta ⌚ toistuvasti, kunnes |→| alkaa vilkkua.
3. Aseta KESTOAIKA-toiminnon aika painamalla + tai —.
4. Paina painiketta ⌚.
5. Aseta LOPETUS-toiminnon aika painamalla + tai —.
6. Vahvasta painamalla ⌚.

Laite käynnistyy automaattisesti myöhemmin, se toimii asetetun KESTOAIKA-toiminnon ajan ja sammuu, kun LOPETUS-toiminnon aika

saavutetaan. Kun asetettu aika loppuu, laitteesta kuuluu äänimerkki.

7. Laite kytkeytyy automaattisesti pois toiminnasta. Voit sammuttaa merkkiäänän painamalla mitä tahansa painiketta.
8. Käännä uunin toimintojen väännin ja lämpötilan väännin Off-asentoon.



## HÄLYTINAJASTIN-TOIMINNON ASETTAMINEN

1. Paina painiketta  toistuvasti, kunnes  alkaa vilkkua.
2. Aseta vaadittu aika painamalla  tai .

Hälytinajastin käynnistyy automaattisesti viiden sekunnin kuluttua.

3. Kun asetettu aika loppuu, laitteesta kuuluu äänimerkki. Voit sammuttaa äänimerkin painamalla mitä tahansa painiketta.
4. Käännä uunin toimintojen valitsin Off-asentoon.

## KELLOTOIMINTOJEN PERUUTTAMINEN

1. Paina painiketta  toistuvasti, kunnes haluamasi toiminnon merkkivalo alkaa vilkkua.
2. Paina ja pidä alhaalla painiketta . Kellotoiminto sammuu joidenkin sekuntien jälkeen.

## UUNI - LISÄVARUSTEIDEN KÄYTTÄMINEN



**VAROITUS!** Lue turvallisuutta koskevat luvut.

### PELTIEN JA RITILÄN ASETTAMINEN KANNATTIMILLE

Paistoritilä:

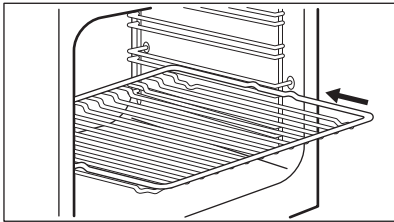

Aseta ritilä haluamasi ohjaukiskojen väliin. Leivinpelti:



Älä paina leivinpeltiä kokonaan uunikammion takaseinään. Muutoin lämpö ei kierrä leivinpellin ympärillä. Ruoka voi tällöin palaa, erityisesti leivinpellin takaosassa.

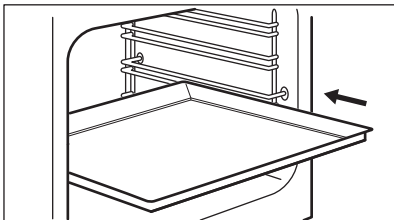

Työnnä leivinpelti tai uunipannu kannatintason ohjaukiskojen väliin. Varmista, ettei se kosketa uunin takaseinään.

Paistoritilä ja uunipannu yhdessä:

Paina uunipannu kannatinkiskon ohjaukiskojen väliin ja paistoritilä yläpuolella oleviin ohjaukiskoihin.

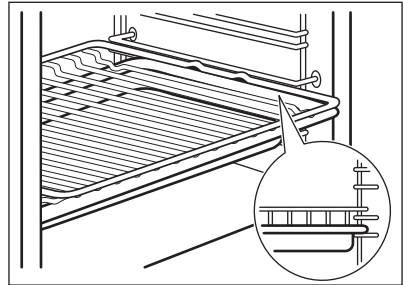

### PAISTOLÄMPÖMITTARIN KÄYTTÄMINEN

Paistolämpömittari mittaa lihan sisälämpötilan.

Paistomittarin käytössä on huomioitava kaksi eri lämpötilaa:

- Uunin lämpötila.
- Sisälämpötila.



**HUOMIO!** Käytä vain laitteen mukana toimitettua paistolämpömittaria tai alkuperäisiä varaosia.

1. Kytke paistolämpömittarin pistoke uunin sivussa olevaan pistorasiaan.

Paistolämpömittarin merkkivalo  vilkkuu.

2. Työnnä paistolämpömittarin kärki lihanpalan keskiosaan.

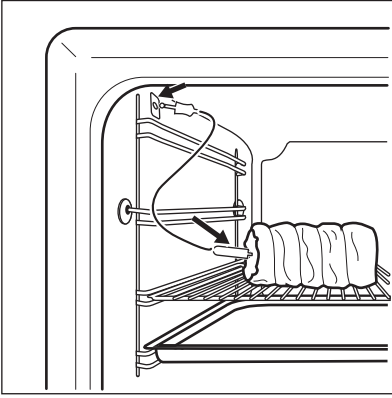

3. Aseta paistolämpömittarin lämpötila painamalla painiketta  $+$  tai  $-$ . Lämpötilan voi asettaa välille  $30\text{ }^{\circ}\text{C} - 99\text{ }^{\circ}\text{C}$ .

4. Valitse uunitoiminto ja lämpötila.  
Kun uuni on kuumentunut asetettuun lämpötilaan, laitteesta kuuluu äänimerkki kahden minuutin ajan. Voit sammuttaa äänimerkin painamalla mitä tahansa painiketta.  
5. Kytke laite pois päältä.  
6. Irrota paistolämpömittarin pistoke pistorasiasta. Poista liha laitteesta.

Jos liha ei ole mielestäsi riittävän kypsä, toista edellä mainitut vaiheet ja aseta sisälämpötila suuremmaksi. Lämpötilaa voidaan muuttaa milloin tahansa

kypsennyksen aikana. Paina  $\mathcal{D}$ , jos haluat muuttaa asetetun sisälämpötilan.



**VAROITUS!** Irrota paistolämpömittarin pää ja pistoke varoen. Paaistolämpömittari on kuuma. Olemassa on palovammojen vaara.

## UUNI - VIHJEITÄ JA VINKKEJÄ



**VAROITUS!** Lue turvallisuutta koskevat luvut.



Taulukoissa mainitut lämpötilat ja paistoajat ovat ainoastaan suuntaa antavia. Lämpötila ja paisto aika riippuvat reseptistä sekä käytettyjen aineiden laadusta ja määrästä.

### YLEISTÄ

- Uunissa on neljä kannatintasoa. Laske kannatintasot uunin pohjasta alkaen.
- Laitteessa on erityinen järjestelmä, joka kierrättää ilmaa ja höyryä jatkuvasti. Kyseisen järjestelmän avulla ruoka paistuu jatkuvasti kosteassa ympäristössä, minkä ansiosta se on sisältä mehevää ja ulkopinnalta rapeaa. Se vähentää paistoajan ja energian kulutuksen minimiin.
- Kosteutta voi tiivistyä uunin sisään tai luukun lasilevyihin. Tämä on normaalia. Pysytele sopivalla etäisyydellä laitteesta avatessasi luukua toiminnan aikana. Tiivistymistä voi vähentää käyttämällä laitetta 10 minuuttia ennen ruokien kypsentämistä.
- Poista kosteus jokaisen käyttökerran jälkeen.
- Älä aseta mitään esinettä suoraan uunin pohjalle, älä myöskään aseta osiin alumiinifoliota kypsennyksen aikana. Tämä voi vaikuttaa kypsennystuloksiin ja vaurioittaa emalipintaa.

### LEIVONNAISTEN PAISTAMINEN

- Uunisi voi paistaa eri tavalla kuin entinen laitteesi. Käytä aikaisemmin käyttämiäsi asetusten (esim. lämpötila, paisto aika) ja kannatintasojen sijaan taulukossa mainittuja asetuksia.
- Käytä ensimmäisellä kerralla alhaisempaa lämpötilaa.
- Jos taulukosta ei löydy reseptiä sopivia asetuksia, voit soveltaa jonkin samantyyppisen paistoksen asetuksia.
- Jos paistat useammalla kuin yhdellä kannatintasolla, voit pidentää paisto aikaa 10 – 15 minuuttia.
- Eri kannatintasoilla olevat leivonnaiset voivat ruskistua epätasaisesti paistamisen alkuvaiheessa. Tässä tapauksessa lämpötila-asetusta ei pidä muuttaa. Erot tasaantuvat paistumisen jatkuessa.
- Uunissa olevat pellit voivat vääntyä paistamisen aikana. Jäähtyessään uunipellit palautuvat kuitenkin alkuperäiseen muotoonsa.

### KAKKUJEN LEIPOMINEN

- Älä avaa uunin luukua ennen kuin 3/4 paisto ajasta on kulunut.
- Jos käytät kahta leivinpeltiä samanaikaisesti, jätä niiden väliin yksi tyhjä kannatintaso.

## LIHAN JA KALAN KYPSENTÄMINEN

- Käytä grilli-/uunipannua erittäin rasvaisten ruokien kanssa, jotta uuniin ei jää pysyviä tahroja.
- Anna lihan olla noin 15 minuuttia ennen sen leikkaamista, jotta sen neste säilyisi.
- Jotta uuniin ei muodostuisi liikaa savua paistamisen aikana, lisää grilli-/uunipannuun hiukan vettä. Jotta käry ei tiivistyisi, lisää vettä aina sen kuivuttua loppuun.

## PAISTOAJAT

Kypsennysaika riippuu ruokalajin tyypistä, sen koostumuksesta ja määrästä.

Tarkkaile valmistumista alustavasti kypsennyksen aikana. Määritä parhaat asetukset (uunitoiminto, kypsennysaika, jne.) keittoastioille, resepteille ja määriille laitetta käyttäessä.

## YLÄ- JA ALALÄMPÖ

Ruokalaji	Määrä (g)	Lämpötila (°C)	Aika (min)	Kannatin-taso	Lisävarusteet
Pasteijat	250	150	25 - 30	3	leivinpelti
Matala kakku <sup>1)</sup>	1000	160 - 170	30 - 35	2	leivinpelti
Hiivalla kohotettu omenakakku	2000	170 - 190	40 - 50	3	leivinpelti
Pannukakku	1500	160 - 170	45 - 55 <sup>2)</sup>	2	leivinpelti
Kana, kokonainen	1350	200 - 220	60 - 70	2	ritilä
				1	leivinpelti
Puolikas kana	1300	190 - 210	35 + 30	3	ritilä
				1	leivinpelti
Porsaankyljykset	600	190 - 210	30 - 35	3	Uuniritilä
				1	leivinpelti
Piirakka <sup>3)</sup>	800	230 - 250	10 - 15	2	leivinpelti
Täytetty hiivalla kohotettu kakku <sup>4)</sup>	1200	170 - 180	25 - 35	2	leivinpelti
Pizza	1000	200 - 220	25 - 35	2	leivinpelti
Juustokakku	2600	170 - 190	60 - 70	2	leivinpelti
Sveitsiläinen omenapiirakka <sup>4)</sup>	1900	200 - 220	30 - 40	1	leivinpelti
Joulukakku <sup>4)</sup>	2400	170 - 180	55 - 65 <sup>5)</sup>	2	leivinpelti
Kinkkupiiras <sup>4)</sup>	1000	220 - 230	40 - 50	1	yksi pyöreä vuoka (halkaisija 26 cm)
Maalaisleipä <sup>6)</sup>	750 + 750	180 - 200	60 - 70	1	kaksi alumiinivuokaa (pituus: 20 cm)

Ruokalaji	Määrä (g)	Lämpötila (°C)	Aika (min)	Kannatin-taso	Lisävarusteet
Romanialainen sokerikakku <sup>1)</sup>	600 + 600	160 - 170	40 - 50	2	kaksi alumiinivuo-kaa (pituus: 25 cm) samalla kannatintasolla
Romanialainen sokerikakku – perinteinen	600 + 600	160 - 170	30 - 40	2	kaksi alumiinivuo-kaa (pituus: 25 cm) samalla kannatintasolla
Hiivasämpylät <sup>4)</sup>	800	200 - 210	10 - 15	2	leivinpelti
Kääretorttu <sup>1)</sup>	500	150 - 170	15 - 20	1	leivinpelti
Marengi	400	100 - 120	40 - 50	2	leivinpelti
Murotaikinakakku <sup>4)</sup>	1500	180 - 190	25 - 35	3	leivinpelti
Voikakku <sup>1)</sup>	600	180 - 200	20 - 25	2	leivinpelti

1) Esikuumenna uunia 10 minuutin ajan.

2) Jätä kakku uuniin seitsemäksi minuutiksi laitteen virran katkaisemisen jälkeen.

3) Esikuumenna uunia 20 minuutin ajan.

4) Esikuumenna uunia 10 - 15 minuutin ajan.

5) Jätä kakku uuniin kymmeneksi minuutiksi laitteen virran katkaisemisen jälkeen.

6) Aseta lämpötila 250 °C ja esikuumenna uunia 18 minuutin ajan.

## KOSTEA KIERTOILMA

Ruokalaji	Lämpötila (°C)	Aika (min)	Kannatin-taso	Lisävarusteet
<b>Leipä ja pizza</b>				
Pullat	190	25 - 30	2	leivinpelti tai grilli-/uunipannu
Sämpylät	200	40 - 45	2	leivinpelti tai grilli-/uunipannu
Pakastepizza 350 g	190	25 - 35	2	ritilä
<b>Leivonnaiset leivinpellillä</b>				
Kääretorttu	180	20 - 30	2	leivinpelti tai grilli-/uunipannu
Brownie	180	35 - 45	2	leivinpelti tai grilli-/uunipannu
<b>Vuokakakku</b>				
Kohokas	210	35 - 45	2	kuusi keraamista annosvuokaa ritilällä
Torttupohja	180	25 - 35	2	torttuvuoka ritilällä

Ruokalaji	Lämpötila (°C)	Aika (min)	Kannatin-taso	Lisävarusteet
Sokerikakku	150	35 - 45	2	kakkuvuoka ritilän päällä
<b>Kala</b>				
Kalat pusseissa, 300 g	180	25 - 35	2	leivinpelti tai grilli-/uunipannu
Kokonainen kala, 200 g	180	25 - 35	2	leivinpelti tai grilli-/uunipannu
Kalafilee, 300 g	180	30 - 40	2	pizzapannu ritillä
<b>Liha</b>				
Liha pussissa, 250 g	200	35 - 45	2	leivinpelti tai grilli-/uunipannu
Lihavartaat, 500 g	200	30 - 40	2	leivinpelti tai grilli-/uunipannu
<b>Pienet leivonnaiset</b>				
Pikkuleivät	170	25 - 35	2	leivinpelti tai grilli-/uunipannu
Macaronit	170	40 - 50	2	leivinpelti tai grilli-/uunipannu
Muffinssit	180	30 - 40	2	leivinpelti tai grilli-/uunipannu
Suolakeksit	160	25 - 35	2	leivinpelti tai grilli-/uunipannu
Murotaikinapikkuleivät	140	25 - 35	2	leivinpelti tai grilli-/uunipannu
Leivonnaiset	170	20 - 30	2	leivinpelti tai grilli-/uunipannu
<b>Kasvisruoat</b>				
Vihanneskoitus pussissa, 400 g	200	20 - 30	2	leivinpelti tai grilli-/uunipannu
Munakas	200	30 - 40	2	pizzapannu ritillä
Vihannekset leivinpölyllä, 700 g	190	25 - 35	2	leivinpelti tai grilli-/uunipannu

## MAKSIGRILLI

Ruokalaji	Määrä (g)	Lämpötila (°C)	Aika (min)	Kannatin-taso	Lisävarusteet
Paahtoleivät 1)	500	250	2 - 4	3	ritilä
Naudanlihapihvit 2)	1000	250	15 + 15	3	ritilä
				1	leivinpelti
Broilerinpuolikkaat	1200	230	30 + 30	2	ritilä
				1	leivinpelti

Ruokalaji	Määrä (g)	Lämpötila (°C)	Aika (min)	Kannatin-taso	Lisävarusteet
Porsaankyljykset	500	230	25 + 25	3	ritilä
				1	leivinpelti

1) Esikuumenna uunia 4 minuutin ajan.

2) Esikuumenna uunia 10 minuutin ajan.

## TURBOGRILLI

Ruokalaji	Määrä (g)	Lämpötila (°C)	Aika (min)	Kannatin-taso	Lisävarusteet
Paahtoleivät 1)	500	230	3 - 5	3	ritilä
Puolikas kana	1200	200	25 + 25	2	ritilä
				1	leivinpelti
Porsaankyljykset	500	230	20 + 20	2	ritilä
				1	leivinpelti

1) Esikuumenna uunia 10 minuutin ajan.

## PIZZA-TOIMINTO

Ruokalaji	Määrä (g)	Lämpötila (°C)	Aika (min)	Kannatin-taso	Lisävarusteet
Pizza	1000	200 - 210	20 - 30	2	leivinpelti
Kana, kokonainen	1400	165 - 175	55 - 65	2	leivinpelti
Puolikas kana	1350	165 - 175	30 + 35	3	leivinpelti
Kinkkupiiras 1)	1000	210 - 220	20 - 30	2	leivinpelti

1) Esikuumenna uunia 10 - 15 minuutin ajan.

## TIETOJA TESTILAITOKSELLE

Ruokalaji	Toiminto	Lämpötila (°C)	Lisävarusteet	Kannatin-taso	Aika (min)
Pienet kakut (16 kpl/pelti)	Ylä + alalämpö	160	leivinpelti	3	20 - 30

Ruokalaji	Toiminto	Lämpötila (°C)	Lisävarusteet	Kannatin-taso	Aika (min)
Omenapiiras (2 vuokaa, Ø 20 cm)	Ylä + alalämpö	190	ritilä	1	65 - 75
Rasvaton sokerikakku	Ylä + alalämpö	180	ritilä	2	20 - 30
Murokeksit / taikina-suikaleet	Ylä + alalämpö	140	leivinpelti	3	15 - 30
Paahtoleipä	Maksigrilli	250	ritilä	3	5 - 10
Naudanlihapihvi	Gratinointi	250	ritilä tai grilli-/uunipannu	3	15 - 20 ensimmäinen puoli; 10 - 15 toinen puoli

## UUNI - HOITO JA PUHDISTUS



**VAROITUS!** Lue turvallisuutta koskevat luvut.

### PUHDISTUKSEEN LIITTYVIÄ HUOMAUTUKSIA

- Puhdista laitteen etupinnat lämpimällä vedellä ja miedolla pesuaineella käyttäen pehmeää puhdistusliinaa.
- Käytä metallipintojen puhdistuksessa erityistä puhdistusainetta.
- Puhdista laite sisältä jokaisen käytön jälkeen. Rasvan tai muiden ruokaroiskeiden kertyminen voi johtaa tulipaloon. Riski on suurempi grillipannussa.
- Poista itsepintaiset tahrat erityisellä uunipuhdistusaineella.
- Puhdista kaikki lisävarusteet käytön jälkeen ja anna niiden kuivua. Käytä pehmeää liinaa, lämmintä vettä ja puhdistusainetta.
- Jos käytät tarttumattomia varusteita, älä puhdista niitä voimakkailla pesuaineilla, teräväreunaisilla esineillä tai pese niitä astianpesukoneessa. Muutoin tarttumaton pinta voi vaurioitua.

### RUOSTUMATTOMAT TERÄS- JA ALUMIINIPINTAISET LAITTEET



Puhdista uuninluukku käyttäen ainoastaan kosteaa liinaa tai sientä. Kuivaa pehmeällä liinalla. Älä käytä teräsvillaa, happoja tai hankaavia aineita, sillä ne saattavat vahingoittaa uunin pintaa. Noudata vastaavaa varovaisuutta käyttöpaneelin puhdistuksen aikana.

### KANNATTIMIEN

Puhdista uuni poistamalla kannattimet.

1. Vedä uunipeltien kannatinkiskon etuosa irti sivuseinästä.

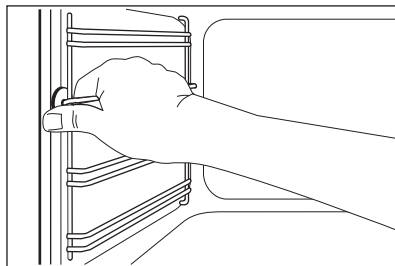

2. Vedä uunipeltien kannatinkiskon takaosa irti seinästä ja poista se.

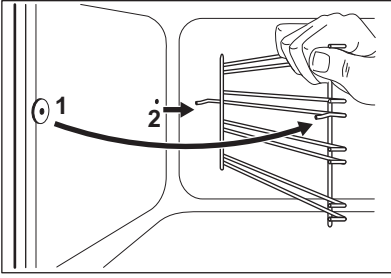

Kiinnitä uunipeltien kannatinkiskot takaisin paikalleen suorittamalla toimenpiteet päinvastaisessa järjestyksessä.

## UUNIN KATTO



**VAROITUS!** Kytke laite pois toiminnasta ennen lämpövastuksen siirtämistä. Tarkista, että laite on kylmä. Olemassa on palovammojen vaara.

Irrota ritilöiden kannattimet.

Voit poistaa lämpövastuksen uunin katon puhdistamisen helpottamiseksi.

1. Ruuvaa lämmitysvastusta paikallaan pitävä ruuvi irti. Käytä ensimmäisellä kerralla ruuvimeisseliä.

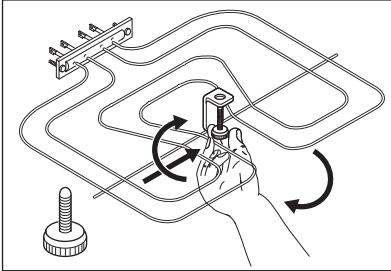

2. Vedä varovasti lämmitysvastusta alaspäin.

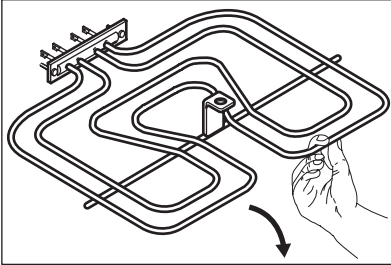

3. Puhdista uunin katto lämpimällä vedellä ja miedolla puhdistusaineella käyttäen pehmeää puhdistusliinaa. Anna pintojen lopuksi kuivua.

Asenna lämpövastus takaisin paikalleen suorittamalla toimenpiteet päinvastaisessa järjestyksessä.

Asenna ritilöiden kannattimet.



**VAROITUS!** Varmista, että lämpövastus on asennettu oikein ja ettei se putoa alas.

## UUNIN LASILEVYJEN IRROTTAMINEN JA ASENTAMINEN

Luukun sisällä olevat lasipaneelit voidaan poistaa niiden puhdistusta varten. Lasilevyjen lukumäärä vaihtelee mallikohtaisesti.



**VAROITUS!** Pidä uuniluukku hieman auki puhdistuksen aikana. Kun avaat sen kokonaan, se voi sulkeutua vahingossa ja aiheuttaa vahinkoja.



**VAROITUS!** Älä käytä uunia ilman lasilevyjä.

1. Avaa luukku, kunnes se on noin 30° kulmassa. Luukku pysyy itsestään paikoillaan, kun se on hieman auki.

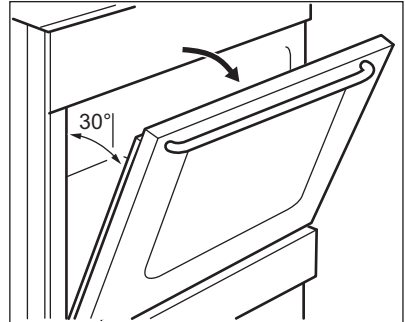

2. Pidä kiinni luukun yläreunassa olevasta listasta (B) kummaltakin puolelta ja työnnä sisäänpäin siten, että kiinnitystiivistä vapautuu.

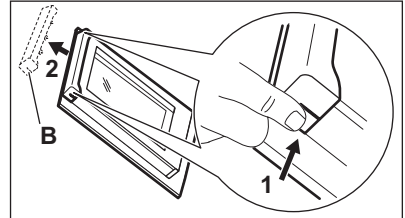

3. Irrota luukun reunalista vetämällä sitä eteenpäin.



**VAROITUS!** Uunin luukku pyrkii sulkeutumaan, kun poistat lasilevyt.

4. Pidä luukun lasilevyjen yläreunasta ja vedä niitä ylöspäin yksi kerrallaan.
5. Puhdista lasi vedellä ja miedolla puhdistusaineella. Kuivaa lasilevyt varoen.

Puhdistettuasi lasilevyn ja luukun asenna ne takaisin paikalleen. Noudata edellä mainittuja ohjeita päinvastaisessa järjestyksessä. Kiinnitä ensiksi pienin lasilevy, sitten suurempi/suuremmat.



**HUOMIO!** Levyn, jonka sisemmässä lasilevyssä on kuviointi, on osoitettava luukun sisäpuolelle.



**HUOMIO!** Varmista, ettei lasilevyn kehyksen painatuspuolen pinta ole asennuksen jälkeen karkea siihen koskettaessa.



**HUOMIO!** Varmista, että asennat sisäisen lasilevyn oikein paikoilleen.

## LAATIKON IRROTUS



**VAROITUS!** Älä säilytä laatikossa tulenarkoja esineitä (kuten puhdistustarvikkeita, muovipusseja, patalappuja, paperia tai puhdistussuihkeita). Laatikko voi kuumentua uunia käytettäessä. Tulipalon vaara.

Uunin alapuolella oleva laatikko voidaan irrottaa puhdistamista varten.

1. Vedä laatikkoa ulos, kunnes se pysähtyy.

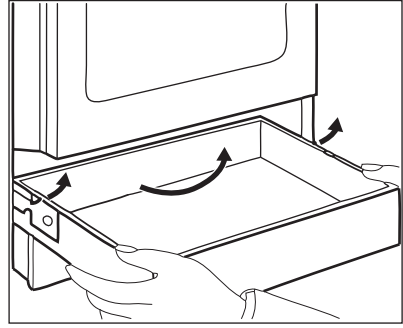

2. Nosta laatikkoa hitaasti.
3. Vedä laatikko kokonaan ulos.

Asenna laatikko takaisin paikalleen suorittamalla edellä kuvatut vaiheet päinvastaisessa järjestyksessä.

## LAMPUN VAIHTAMINEN

Peitä laitteen pohja kankaalla. Se estää lampun suojalasin ja uunin vaurioitumisen.



**VAROITUS!** Sähköiskuvaara! Irrota sulake ennen lampun vaihtamista. Lamppu ja lampun suojalasi voivat olla kuumia.

1. Kytke laite pois päältä.
2. Irrota sulakkeet sulaketaulusta tai katkaise virta pääkytkimestä.

## Takalamppu

1. Irrota suojalasi kiertämällä sitä vastapäivään.
2. Puhdista suojalasi.
3. Vaihda lamppu sopivaan 300 °C lämmönkestävään lamppuun.
4. Kiinnitä suojalasi paikalleen.

## VIANMÄÄRITYS



**VAROITUS!** Lue turvallisuutta koskevat luvut.

## KÄYTTÖHÄIRIÖT

Ongelma	Mahdollinen syy	Korjaustoimenpide
Laitte ei kytkeydy toimintaan.	Laitetta ei ole kytketty sähköverkkoon tai se on liitetty sähköverkkoon virheellisesti.	Tarkista, onko laite kytketty oikein sähköverkkoon.

<b>Ongelma</b>	<b>Mahdollinen syy</b>	<b>Korjaustoimenpide</b>
Keittotaso ei kytkeydy toimintaan eikä sitä voida käyttää. Uuni ei kuumene.	Sulake on palanut.	Tarkista, onko toimintahäiriön syytä sulake. Jos sulake palaa aina uudelleen, käänny sähköalan ammattilaisen puoleen.
Uunin/keittotason näytössä näkyy virhekoodi, jota ei ole tässä luettelossa.	Kyseessä on sähköhäiriö.	Kytke uuni pois päältä irrottamalla ja kiinnittämällä sulaketaulun sulake tai käyttämällä sulaketaulun turvakytkintä, ja kytke se takaisin päälle. Käänny kuluttajaneuvonnan puoleen, ellei virhekoodi katoa näytöstä.
Keittotaso ei kytkeydy toimintaan eikä sitä voida käyttää.	Sulake on palanut.	Kytke keittotaso uudelleen toimintaan ja aseta tehotoso 10 sekunnin kuluessa.
Jälkilämmön merkkivalo ei syty.	Alue ei ole kuuma, koska sitä on käytetty vain vähän aikaa.	Jos alue on toiminut riittävän kauan ollakseen kuuma, ota yhteys valtuutettuun huoltoliikkeeseen.
Uuni ei kuumene.	Uuni on kytketty pois toiminnasta.	Kytke uuni toimintaan.
Valo ei syty.	Lamppu on palanut.	Vaihda lamppu.
Höyryä ja kosteutta muodostuu ruokaan ja uunin sisälle.	Ruoka on jätetty uuniin liian pitkäksi ajaksi.	Älä jätä ruokia uuniin 15-20 minuuttia pitemmäksi ajaksi kypsennyksen jälkeen.
Uuni ei kuumene.	Kelloa ei ole asetettu.	Aseta kello.
Uuni ei kuumene.	Tarvittavia asetuksia ei ole tehty.	Varmista, että asetukset ovat oikein.
Paistolämpömittari ei toimi.	Paistolämpömittarin pistoke on asetettu virheellisesti pistorasiaan.	Kytke paistolämpömittarin pistoke mahdollisimman syväälle pistorasiaan.
Kypsentämiseen kuluu liikaa tai liian vähän aikaa.	Lämpötila on liian alhainen tai liian korkea.	Säädä tarvittaessa lämpötilaa. Noudata ohjekirjan ohjeita.
Näytössä näkyy virhekoodi, jota ei ole tässä taulukossa.	Kyseessä on sähköhäiriö.	Kytke laite pois päältä irrottamalla ja kiinnittämällä sulaketaulun sulake tai käyttämällä sulaketaulun turvakytkintä, ja kytke se takaisin päälle. Käänny kuluttajaneuvonnan puoleen, ellei virhekoodi katoa näytöstä.
Näytössä näkyy "12.00".	On tapahtunut sähkökatkos.	Aseta kello uudelleen.

## HUOLTOTIEDOT

Jos ratkaisua ei löydy, ota yhteys jälleenmyyjään tai valtuutettuun huoltopalveluun.

Huoltopalvelun vaatimat tiedot on merkitty arvokilpeen. Arvokilpi sijaitsee laitteen sisäosan

etukehyksessä. Älä poista arvokilpeä laitteen sisäosasta.

### Suosittellemme, että kirjoitat tiedot tähän:

Malli (MOD.)	.....
Tuotenumero (PNC)	.....
Sarjanumero (S.N.)	.....

## ENERGIATEHOKKUUS

### KEITTOTASON TUOTETIEDOT STANDARDIN EU 66/2014 MUKAISESTI

Mallin tunnus	RMK550	
Keittotasotyyp- pi	Keittotason sisäosa Vapaasti seisova liesi	
Keittoalueiden määrä	4	
Kuumennustek- niikka	Säteilevä lämmitin	
Pyöreiden keit- toalueiden hal- kaisija (Ø)	Vasemmalla takana Oikealla takana Oikealla edessä Vasemmalla edessä	14,0 cm 18,0 cm 14,0 cm 18,0 cm
Energiankulu- tus keittoaluetta kohti (EC elect- ric cooking)	Vasemmalla takana Oikealla takana Oikealla edessä Vasemmalla edessä	181,8 Wh/kg 182,1 Wh/kg 181,8 Wh/kg 182,1 Wh/kg
Keittotason energiankulutus (EC electric hob)	182,0 Wh/kg	

EN 60350-2 - Ruoanlaittoon tarkoitettut sähkötoimiset kodinkoneet - Osa 2: Keittotasot - Suorituskyvyn mittaustavat.

### KEITTOTASO - ENERGIANSÄÄSTÖ

Voit säästää energiaa jokapäiväisen ruoanvalmistuksen aikana seuraavia vinkkejä noudattamalla.

- Käytä veden kuumentamisen aikana ainoastaan tarvittavaa vesimäärää.

- Mikäli mahdollista, peitä keittoastia aina kannella.
- Aseta keittoastia keittoalueelle ennen alueen kytkemistä toimintaan.
- Keittoastian pohjan tulee vastata keittoalueen halkaisijaa.
- Aseta pieni keittoastia pienemmälle keittoalueelle.
- Aseta keittoastia suoraan keittoalueen keskelle.
- Käytä jälkilämpöä ruoan pitämiseksi lämpimänä tai ruoan sulattamiseksi.

### UUNIEN TUOTESELOSTE JA -TIEDOT STANDARDIN EU 65-66/2014 MUKAISESTI

Toimittajan nimi	Rosenlew
------------------	----------

Mallin tunnus	RMK550
Energialuokka	94,9
Energiatehokkuusluokka	A
Energiankulutus normaalkäytössä Ylä- ja alalämpö -toiminnossa	0,84 kWh/kierros
Energiankulutus normaalkäytössä Kiertoilma-toiminnossa	0,75 kWh/kierros
Uunien lukumäärä	1
Lämmönlähde	Sähkö
Äänimer.voimak	57 l
Uunityyppi	Uunin sisäosa Vapaasti seisova liesi
Massa	40.0 kg

EN 60350-1 - Ruoanlaittoon tarkoitettut sähkötoimiset kodinkoneet - Osa 1: Tuotesarjat, uunit, höyryuunit ja grillit - Suorituskyvyn mittaustavat.

## UUNI - ENERGIANSÄÄSTÖ



Uunissa on joitakin toimintoja, joiden avulla voit säästää energiaa.

### Yleisohjeita

Varmista, että uunin luukku on suljettu hyvin uunin ollessa toiminnassa. Älä avaa luukkuja liian usein kypsennyksen aikana. Pidä luukun tiiviste puhtaana ja varmista, että se on hyvin kiinni paikoillaan.

Käytä metallisia astioita energiatehokkuuden parantamiseksi.

Kun mahdollista, älä esikuumenna uunia ennen kuin asetat ruoka-ainekset uuniin.

Kun kypsennys kestää yli 30 minuuttia, laske uunin lämpötila minimiin 3 - 10 minuuttia ennen

## YMPÄRISTÖNSUOJELU

Kierrätä materiaalit, jotka on merkitty merkillä . Kierrätä pakkaus laittamalla se asianmukaiseen kierrätysastiaan. Suojele ympäristöä ja ihmisten terveyttä kierrättämällä sähkö- ja elektroniikkaromut.

Älä hävitä merkillä  merkityjä kodinkoneita

kypsennysajan päättymistä kypsennysajan pituudesta riippuen. Uunin jälkilämpö kypsentää ruokaa edelleen.

Lämmitä muita ruokia jälkilämpöä käyttäen.

Minimoi paistojen väliset tauot, kun valmistat kerralla useampia ruokia.

### Puhallintoiminnon käyttäminen

Kun mahdollista, käytä uunitoimintoja puhaltimella energian säästämiseksi.

### Ruokien lämpimänäpito

Valitse alhaisin mahdollisin lämpötila-asetus hyödyntääksesi jälkilämmön ja säilyttääksesi aterian lämpimänä.

### Kosteaa kiertoilma

Toiminto säästää energiaa paistamisen aikana.

Katso lisätietoa luvusta "Uuni - Päivittäinen käyttö", Uunitoiminnot.

kotitalousjätteen mukana. Palauta tuote paikalliseen kierrätyskeskukseen tai ota yhteyttä paikalliseen viranomaiseen.

## SÄKERHETSINFORMATION

---

Läs noga de bifogade instruktionerna före installation och användning av produkten. Tillverkaren är inte ansvarig för eventuella personskador eller andra skador som uppkommit som ett resultat av felaktig installation eller användning. Förvara alltid bruksanvisningen på en säker och tillgänglig plats för framtida bruk.

## SÄKERHET FÖR BARN OCH HANDIKAPPADE



### **WARNING!**

Risk för kvävning, skador eller permanent invaliditet.

- Denna produkt kan användas av barn från 8 års ålder och uppåt, och av personer med nedsatt fysisk, sensorisk eller mental förmåga, samt personer med bristande erfarenhet och kunskap, om de övervakas eller instrueras beträffande hur produkten används på ett säkert sätt och förstår de risker som är förknippade med användningen.
- Låt inte barn leka med produkten.
- Håll allt förpackningsmaterial utom räckhåll för barn och kassera det på lämpligt sätt.
- Barn och husdjur ska hållas borta från produkten när den är igång eller när den svalnar. Åtkomliga delar är mycket varma.
- Barn får inte utföra städning och underhåll av apparaten utan uppsikt.

## ALLMÄN SÄKERHET

- Endast behöriga personer får installera den här produkten och byta kabel.
- Den här produkten måste anslutas till elnätet med kabeltyp H05VV-F för att kunna stå emot temperaturen från den bakre panelen.
- Produkten är avsedd att användas på en höjd på upp till 2000 meter över havet.
- Produkten är inte avsedd att användas på fartyg, båtar eller dylikt.

- För att undvika överhettning får produkten inte installeras bakom en dekorativ lucka.
- Placera inte produkten på en sockel.
- Använd inte produkten med en extern timer eller ett separat fjärrkontrollsystem.
- **VARNING:** Öövervakad matlagning på en häll med fett eller olja kan vara farligt och kan leda till brand.
- Försök **ALDRIG** att släcka en eld med vatten, utan stäng av produkten och täck över flammen, t.ex. med ett lock eller brandfilt.
- **FÖRSIKTIGHET:** Tillagningsprocessen måste övervakas. En kort tillagningsprocess måste ständigt övervakas.
- **VARNING:** Brandfara: Förvara inte saker på kokyterna.
- Använd inte ångrengörare vid rengöring av produkten.
- Använd inte skarpa rengöringsmedel med slipeffekt eller vassa metallskrapor för att rengöra glasluckan eller hällens gångjärnsförsedda lock eftersom dessa kan repa ytan, vilket i sin tur kan leda till att glaset spricker.
- Metallföremål som knivar, gafflar, skedar och lock bör inte placeras på hällens yta eftersom de blir varma.
- Om glaskeramikyta/glasytan är sprucken, stäng av produkten för att undvika risken för elektriska stötar.
- **VARNING:** Produkten och åtkomliga delar blir mycket varma under användning. Var försiktig så att du undviker att vidröra värmeelementen. Barn under 8 år ska inte vistas i närheten utan ständig uppsikt.
- Använd alltid ugnsvantar för att ta ut eller sätta in tillbehör eller eldfasta formar.
- Koppla från strömtillförseln före underhåll.
- Kontrollera att produkten är avstängd innan du byter lampa för att undvika risken för elstötar.
- Om nätsladden är skadad måste den bytas av tillverkaren, tillverkarens auktoriserade servicecenter eller personer med motsvarande utbildning, för att undvika elektrisk fara.
- Använd endast matlagningstermometern som rekommenderas för den här produkten.

- Var försiktig när du rör vid förvaringslådan. Den kan bli mycket het.
- För att ta bort ugnsstegarna drar du först ut den främre delen av ugnsstegen och sedan den bakre delen från sidoväggarna. Sätt i ugnsstegarna i omvänd ordning.
- Sättet för frånkoppling måste införlivas i det fasta kablaget i enlighet med gällande anslutningsbestämmelser.
- **WARNING:** Använd endast hållskydd som designats av tillverkaren av apparaten eller som anges av tillverkaren i bruksanvisningen som lämplig, eller hållskydd som medföljer. Olyckor kan inträffa om fel skydd används.

## SÄKERHETSINSTRUKTIONER

### INSTALLATION



**WARNING!** Endast en behörig person får installera den här produkten.

- Avlägsna allt förpackningsmaterial.
- Installera eller använd inte en skadad produkt.
- Följ installationsinstruktionerna som följer med produkten.
- Var alltid försiktig när produkten flyttas eftersom den är tung. Använd alltid skyddshandskar och täckta skor.
- Dra aldrig produkten i handtaget.
- Köksskåpet och inbyggnaden måste ha passande mått.
- Minsta avstånd till andra produkter ska beaktas.
- Kontrollera att produkten har installerats under och bredvid stadiga skåp- eller bänkstommar.
- Delar av produkten är strömförande. Stäng produkten med skåpluckan för att undvika att vidröra farliga delar.
- Produktens sidor måste gränsa till produkter eller enheter med samma höjd.
- Installera inte produkten nära en dörr eller under ett fönster. Detta förhindrar att heta kokkärn faller ned från produkten när dörren eller fönstret är öppet.
- Se till att montera ett stöd för att förhindra att produkten tippar. Se kapitlet Montering.
- Produkten måste jordas.
- Se till att de parametrarna på märkskylten överensstämmer med elnätets elektricitet.
- Använd alltid ett korrekt installerat, stötsäkert och jordat eluttag.
- Använd inte grenuttag eller förlängningssladdar.
- Låt inte nätkablar komma i kontakt med eller komma nära produktens lucka, speciellt inte när luckan är het.
- Stötskyddet för strömförande och isolerade delar måste fästas på ett sådant sätt att det inte kan tas bort utan verktyg.
- Anslut stickkontakten till eluttaget först vid slutet av installationen. Kontrollera att stickkontakten är åtkomlig efter installationen.
- Anslut inte stickkontakten om vägguttaget sitter löst.
- Dra inte i anslutningssladden för att koppla bort produkten från eluttaget. Ta alltid tag i stickkontakten.
- Använd endast rätt isoleringsenheter: strömbrytare, säkringar (säkringar av skruvtyp tas ur hållaren), jordfelsbrytare och kontaktorer.
- Den elektriska installationen måste ha en isolationsenhet så att du kan koppla från produkten från nätet vid alla poler. Kontaktöppningen på isolationsenheten måste vara minst 3 mm bred.
- Stäng produktens lucka helt innan du ansluter kontakten till eluttaget.

### ELEKTRISK ANSLUTNING



**WARNING!** Risk för brand och elektriska stötar.

- Alla elektriska anslutningar ska göras av en behörig elektriker.

### ANVÄND



**WARNING!** Risk för skador och brännskador.  
Risk för elektrisk stöt.

- Denna produkt är endast avsedd för hushållsbruk.
- Ändra inte produktens specifikationer.
- Se till att ventilationsöppningarna inte är blockerade.
- Lämna inte produkten utan tillsyn under användning.
- Stäng av produkten efter varje användningstillfälle.
- Var försiktig när du öppnar produktens lucka medan produkten är igång. Het luft kan strömma ut.
- Använd inte produkten med våta händer eller när den är i kontakt med vatten.
- Använd inte produkten som arbets- eller avlastningsyta.



**WARNING!** Risk för brand och explosion

- Fetter och olja kan frigöra lättantändliga ångor när de värms upp. Håll flammor eller uppvärmda föremål borta från fetter och oljor när du lagar mat med dem.
- Ångorna som frigörs i mycket het olja kan orsaka självantändning.
- Redan använd olja, som kan innehålla matrester, kan orsaka brand vid lägre temperatur än olja som används för första gången.
- Placera inga lättantändliga produkter eller föremål som är fuktiga med lättantändliga produkter i, nära eller på tvättmaskinen.
- Låt inte gnistor eller öppna lågor komma i kontakt med produkten när du öppnar luckan.
- Öppna produktens lucka försiktigt. Användning av ingredienser som innehåller alkohol kan producera en blandning av luft och alkohol.



**WARNING!** Risk för skador på produkten föreligger.

- För att förhindra skada eller missfärgning på emaljen:
  - sätt inte eldfasta former eller andra föremål direkt på produktens botten.
  - ställ inte hett vatten direkt i den heta produkten.
  - låt inte fuktiga kärl eller matvaror stå kvar i produkten efter att tillagningen är klar.
  - var försiktig när du tar bort eller monterar tillbehör.
- Missfärgning av emaljen eller den rostfria ytan påverkar inte produktens funktion.
- Använd en djup form för mjuka kakor. Fruktjuicer orsakar fläckar som kan vara permanenta.
- Placera inga heta kokkärl på kontrollpanelen.
- Låt inte kokkärl torrkoka.

- Var försiktig så att inte föremål eller kokkärl faller på produkten. Ytan kan skadas.
- Aktivera inte kokzonerna med tomma kokkärl eller utan kokkärl.
- Lägg inte aluminiumfolie på produkten eller direkt på produktens botten.
- Kokkärl av gjutjärn, aluminium eller med skadad botten kan orsaka repor. Lyft alltid upp dessa föremål när du måste flytta dem på kokhällen.
- Denna produkt är endast avsedd för matlagning. Den får inte användas för några andra ändamål, t.ex. för rumsuppvärmning.

## SKÖTSEL OCH RENGÖRING



**WARNING!** Det finns risk för personskador, brand eller skador på produkten.

- Stäng av produkten före underhåll. Koppla bort produkten från eluttaget.
- Se till att produkten har svalnat. Det finns även risk för att glaspanelerna kan spricka.
- Byt omedelbart ut luckans glaspaneler om de är skadade. Kontakta auktoriserat servicecenter.
- Kvarblivet fett eller mat i produkten kan orsaka brand.
- Rengör produkten regelbundet för att förhindra att ytmaterialet försämras.
- Rengör produkten med en fuktig, mjuk trasa. Använd bara neutrala rengöringsmedel. Använd inte produkter med slipeffekt, skursvampar, lösningsmedel eller metallföremål.
- Om du använder en ugnssprej ska du följa säkerhetsanvisningarna på förpackningen.
- Rengör inte den katalytiska emaljen (om tillämpligt) med något slag av rengöringsmedel.

## INRE BELYSNING

- Typen av glödlampa eller halogenlampa som används för den här produkten är endast avsedd för hushållsprodukter. Får ej användas som husbelysning.



**WARNING!** Risk för elektrisk stöt.

- Innan du byter lampan ska du koppla ur produkten från nätuttaget.
- Använd bara lampor med samma specifikationer.

## KASSERING



**WARNING!** Risk för kvävning eller skador.

- Koppla loss produkten från eluttaget.

- Klipp av elkabeln nära produkten och kassera den.
- Ta bort luckspärren för att förhindra att barn eller husdjur blir instängda i maskinen.

## UNDERHÅLL

- Kontakta en auktoriserad serviceverkstad för reparation av produkten.
- Använd endast originaldelar.

## INSTALLATION



**VARNING!** Se säkerhetsavsnitten.

### PLACERING AV PRODUKTEN

Du kan installera din fristående produkt med skåp på en eller båda sidorna och i ett hörn.

Läs i tabellen för minsta avstånd för inbyggnad.

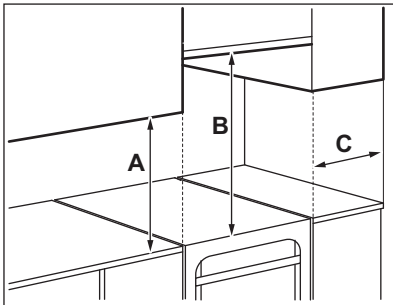

### Minsta avstånd

Mått	mm
<b>A</b>	400
<b>B</b>	650
<b>C</b>	150

### TEKNISKA DATA

Nätspänning	230 V
Frekvens	50 Hz
Produktklass	1

Mått	mm
Höjd	858 - 923
Bredd	500
Djup	600

### ÄNDRING AV SPISENS HÖJD OCH DJUP

Spisen är vid leverans 898 mm hög och 500 mm djup.

1. Läggs spisen på sidan.
2. Ändra sockelns djup genom att lossa skruv A och lossa skruvarna B på konsolen.

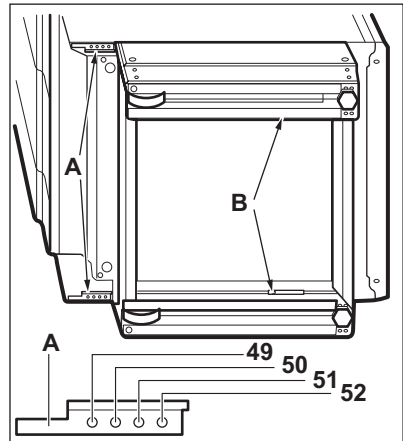

3. Ställ in önskat djup.
4. Skruva i skruvarna A och B.
5. För ändring av höjden, lossa skruv C (1 skruv) i mitten baktill på sockeln och sidoskruvarna D (4 skruvar).

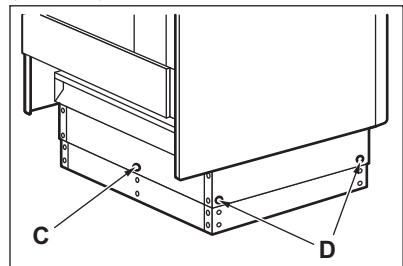

6. Tryck in sockeln till önskad höjdställning: 923, 898 eller 858 mm.
7. Skruva i skruvarna C och D.

## HÖJDJUSTERING AV PRODUKTEN

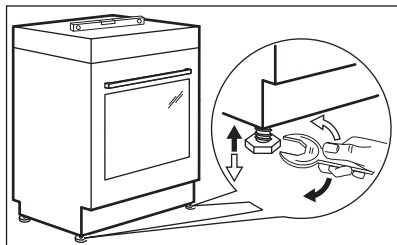

Använd de små fötterna på produktens undersida för att ställa in samma nivå på spisens ovansida som övriga ytor.

## TIPPSKYDD

Ställ in rätt höjd och plats för produkten innan du fäster tipskyddet.



**FÖRSIKTIGHET!** Kontrollera att du placerar tipskyddet på rätt höjd.



Säkerställ att ytan bakom produkten är jämn.

Du måste installera tipskyddet. Om du inte installerar det kan produkten tippa över.

Din produkt har symbolen som visas på bilden (i förekommande fall) för att påminna dig om att montera tipskyddet.

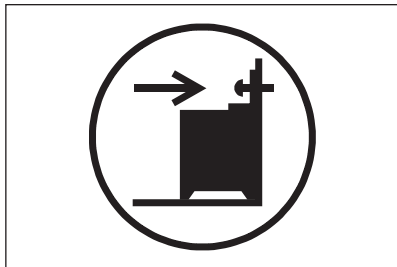

1. Installera tipskyddet 317-322 mm nedanför produktens ovansida, och med 80-85 mm avstånd från produktens sida till det runda hålet på konsolen. Skruva fast det i stabilt material eller använd lämplig förstärkning (vägg).

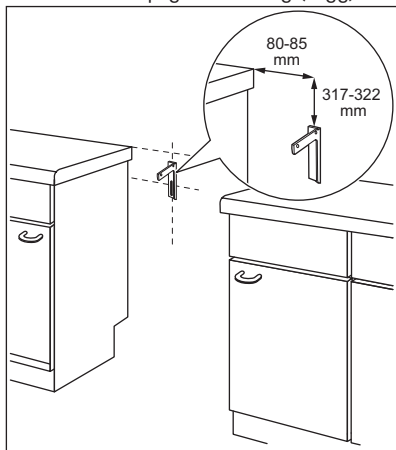

2. Du hittar hålet till vänster på produktens baksida. Lyft produktens framsida och sätt den i mitten av utrymmet mellan skåpen. Om utrymmet mellan bänkskåpen är större än produktens bredd måste du justera sidoavståndet för att centrera produkten.



Om du ändrade måtten på spisen måste du justera tipskyddet.



**FÖRSIKTIGHET!** Om utrymmet mellan bänkskåpen är större än produktens bredd måste du justera sidoavståndet för att centrera produkten.

## ELEKTRISK INSTALLATION



**VARNING!** Tillverkaren kan inte hållas ansvarig om säkerhetsföreskrifterna i kapitlena "Säkerhet" inte följs.

Denna produkt levereras utan huvudkontakt eller huvudkabel.



**WARNING!** Innan du ansluter nätsladden till uttaget ska du mäta spänningen mellan faserna i hushållsätverket. Läs sedan på anslutningsetiketten på produktens baksida så att rätt elektrisk installation används. Med denna stegordning undviker man installationsfel och skador på produktens elektriska komponenter.

**Tillämpliga typer av kablar för olika faser:**

Fas	Minimistorlek kabel
1	3x10,0 mm <sup>2</sup>

Fas	Minimistorlek kabel
3 med neutral	5x1,5 mm <sup>2</sup>



**WARNING!** Nätkabeln får inte vidröra den del av produkten som är skuggad på bilden.

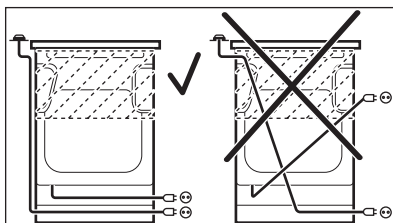

## PRODUKTBESKRIVNING

### ALLMÄN ÖVERSIKT

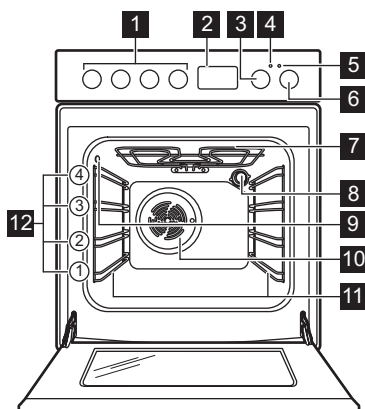

- 1 Vred för spisen
- 2 Elektronisk programmeringsenhet
- 3 Temperaturvred
- 4 Temperaturindikator/symbol
- 5 Lampa/symbol/indikator för hällen
- 6 Vred för ugnsfunktionerna
- 7 Värmeelement
- 8 Ugnslampa
- 9 Uttag för matlagningstermometern
- 10 Fläkt
- 11 Ugnsstige, löstagbar
- 12 Ugnsnivåer

## BESKRIVNING AV HÄLLEN

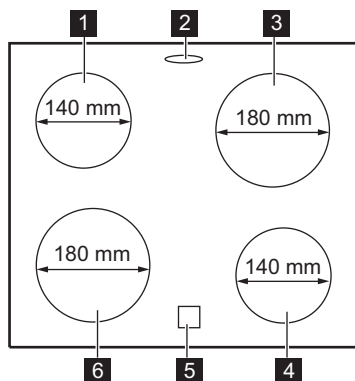

- 1 Kokzon 1200 W
- 2 Ångutlopp - antal och position beror på modell
- 3 Kokzon 1 800 W
- 4 Kokzon 1200 W
- 5 Restvärmeindikering
- 6 Kokzon 1 800 W

## TILLBEHÖR

- **Galler**  
För kokkärl, bakformar och stekkärl.
- **Bakplåt**  
För kakor och småkakor.
- **Långpanna**  
För bakning och stekning eller som fettuppsamlingsfat.

- **Matlagningstermometer**  
För att mäta temperaturen inuti maten.
- **Installera teleskopskenor (tillval)**  
För hyllor och plåtar. Kan beställas separat.
- **Förvaringslåda**  
Förvaringslådan finns under ugnsutrymmet.

## FÖRE FÖRSTA ANVÄNDNING



**VARNING!** Se säkerhetsavsnitten.

## FÖRSTA RENGÖRING

Ta ut alla tillbehör och flyttbara ugnsstegar ur produkten.



Se avsnittet "Underhåll och rengöring".



Rengör produkten och tillbehören innan du använder den första gången.

Sätt tillbaka tillbehören och de flyttbara ugnsstegarna på sin ursprungliga plats.

## STÄLLA KLOCKAN



Du måste ställa klockan innan du kan använda ugnen.

 blinkar när du ansluter ugnen till eluttaget, när det varit ett strömavbrott eller när klockan inte är inställd.

Tryck på  eller  för att ställa in rätt tid. Efter cirka 5 sekunder slutar blinkningarna och klockan visar den inställda tiden.

## ÄNDRA TID





Du kan inte ändra klockan om funktionen Kottid  eller Sluttid  är aktiverad.

Tryck på  flera gånger tills kontrollampen för klockfunktionen blinkar.

För att ställa in en ny tid, se "Ställa klockan".

## FÖRVÄRMNING

Sätt den tomma ugnen på förvärmning för att bränna bort fett.

1. Välj funktionen  och maximal temperatur.
2. Låt ugnen stå på i en timme.
3. Välj funktionen  och ställ in maximal temperatur. Högsta temperaturen för den här funktionen är 210 °C.

- Låt ugnen vara igång i 15 minuter.
  - Välj funktionen  och ställ in maximal temperatur.
  - Låt ugnen vara igång i 15 minuter.
- Tillbehören kan bli varmare än normalt. Ugnen kan avge lukt och rök. Det är helt normalt. Se till att ventilationen är tillräcklig i rummet.

## MEKANISKT LUCKLÅS

Luckan kan inte öppnas av barn.

### Öppna produktluckan:

- Håll lucklåset intryckt.

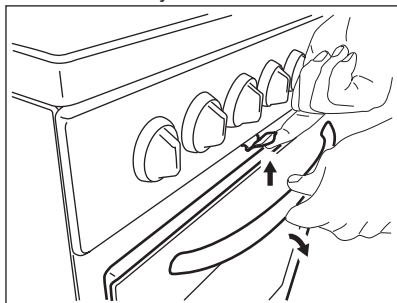

- Öppna dörren.  
Dra inte i lucklåset när du stänger ugnsluckan!



Avstängning av produkten inaktiverar inte det mekaniska lucklåset.

## HÄLL - DAGLIG ANVÄNDNING



**VARNING!** Se säkerhetsavsnitten.

### VÄRMELÄGE

Symboler	Funktion
0	Avstängt läge
1 - 9	Värmeinställningar



Utnyttja restvärmen för att minska energiförbrukningen. Stäng av kokzonen ca 5-10 minuter innan tillagningen är klar.

Vrid vredet till önskat värmeläge.  
Inbyggnadshällens kontrollampa tänds.  
När tillagningen är klar, vrid vredet till av-position.  
Om alla kokzoner är avaktiverade släcks hällens kontrollampa.

### RESTVÄRMEINDIKERING



**VARNING!** Risk för brännskador från restvärme.

Kontrollampen tänds när en kokzon är varm.

## HÄLL - RÅD OCH TIPS



**VARNING!** Se säkerhetsavsnitten.

### KOKKÄRL



Kokkärlets botten skall vara så tjock och så plan som möjligt.



Kokkärsl av emaljerat stål med aluminium- eller kopparbotten kan orsaka färgskiftning på glaskeramiken.

## EXEMPEL PÅ OLIKA TYPER AV TILLAGNING



Uppgifterna i tabellen är endast avsedda som vägledning.

Värmeläge	Använd för:	Tid (min)	Tips
1	Varmhållning av tillagad mat.	efter behov	Lägg ett lock på ett kokkärsl.
1 - 2	Hollandaisesås, smältning av: smör, choklad, gelatin.	5 - 25	Rör om med jämna mellanrum.
1 - 2	Stanning: fluffiga omeletter, äggstanning.	10 - 40	Tillaga med lock.
2 - 3	Småkoka ris och mjölkrätter, värma färdiglagade rätter.	25 - 50	Minst dubbelt så mycket vätska som ris, rör om mjölkbaserade rätter under tillagningen.
3 - 4	Ångkoka grönsaker, fisk, kött.	20 - 45	Tillsätt några matskedar vätska.
4 - 5	Kokning av potatis.	20 - 60	Använd max. ¼ liter vatten till 750 g potatis.
4 - 5	Tillaga större mängder mat, stuvningar och soppor.	60 - 150	Upp till 3 l vätska plus ingredienser.
6 - 7	Lätt stekning: schnitzel, cordon bleu, kotletter, kroketter, korv, lever, ägg, pannkakor, munkar.	efter behov	Vänd efter halva tiden.
7 - 8	Kraftig stekning, potatiskroketter, njurstek, fransyska.	5 - 15	Vänd efter halva tiden.
9	Koka vatten, koka pasta, bryna kött (gulasch, grytstek), fritera pommes frites.		

## HÄLL - UNDERHÅLL OCH RENGÖRING



**VARNING!** Se säkerhetsavsnitten.

### ALLMÄN INFORMATION

- Rengör hällen efter varje användningstillfälle.
- Använd alltid kokkärsl med ren botten.
- Repor eller mörka fläckar på ytan har ingen inverkan på hur hällen fungerar.
- Använd ett särskilt rengöringsmedel för hällens yta.
- Använd en speciell skrapa för glaset.

### RENGÖRING AV HÄLLEN

- **Ta omedelbart bort:** smält plast, plastfolie, socker och mat med socker. I annat fall kan

denna typ av smuts skada hällen. Var försiktig och undvik brännskador. Sätt specialskrapan snett mot glasytan och för bladet över ytan.

- **Ta bort när hällen svalnat tillräckligt:** kalkringar, vattenringar, fettstänk, glänsande metalliska missfärgningar. Rengör hällen med en fuktig duk och icke slipande rengöringsmedel. Efter rengöring, torka hällen med en mjuk duk.
- **Ta bort missfärgning på blank metall:** använd en lösning av vatten och vinäger och rengör glasytan med en fuktad trasa.

# UGN – DAGLIG ANVÄNDNING



**VARNING!** Se säkerhetsavsnitten.

## AKTIVERA OCH INAKTIVERA PRODUKTEN



**Det beror på modellen om produkten har lampor, symboler på vredet eller lampor:**







- Kontrolllampan tänds när produkten är igång.
- Symbolen visar om kontrollvredet styr en av kokzonerna, ugnsfunktionerna eller temperaturen.
- Indikatorn tänds när ugnen värms upp.

1. Vrid vredet för ugnsfunktioner för att välja en ugnsfunktion.
2. Vrid temperaturvredet för att välja temperatur.
3. För att stänga av produkten, vrid vreden för ugnsfunktioner och temperatur till av-läget.

## SÄKERHETSTERMOSTAT

Felaktig användning av produkten eller trasiga delar kan orsaka farlig överhettning. För att förhindra detta har ugnen en säkerhetstermostat som avbryter strömtillförseln. Ugnen sätts automatiskt på igen när temperaturen sjunker.

## UGNSFUNKTIONER

Symbol	Ugnsfunktioner	Program
0	Avstängt läge	Ugnen är avstängd.
	Inbyggnadsugn	För att tända lampan utan att använda en tillagningsfunktion.
	Över-undervärme	För bakning och stekning på en ugnsnivå.
	Snabbgrillning	För grillning av tunna livsmedel i stora mängder och för rostning av bröd.
	Turbogrillning	För stekning på en ugnsnivå av större stycken kött eller fågel med ben. För att bryna och göra gratänger.
	Pizza-inställning	För att tillaga pizza. För att bryna ordentligt och få en knaprig botten.
	Varmluft	För att tillaga flera olika maträtter samtidigt. För att tillaga hemgjord frukt i sockerlag och torra svamp eller frukt.
	Lågtemperaturstekning	För tillredning av möra, saftiga stekar.

Symbol	Ugnsfunktioner	Program
	Baka med ånga	Denna funktionen är för att spara energi under tillagningen. För matlagningsinstruktioner, se kapitlet "Råd och Tips" Baka med ånga. Ugnsluckan ska hållas stängd under tillagningen så att funktionen inte avbryts och att ugnen fungerar med högsta möjliga energieffektivitet. När du använder den här funktionen kan temperaturen i ugnen skilja sig från inställd temperatur. Värmeeffekten kan vara reducerad. För allmänna energibesparingsanvisningar, se kapitlet "Energieffektivitet", Ugn - Energibesparing. Denna funktion användes för att följa energieffektivitetsklass enligt EN 60350-1.

## UGN - KLOCKFUNKTIONER

### DISPLAY

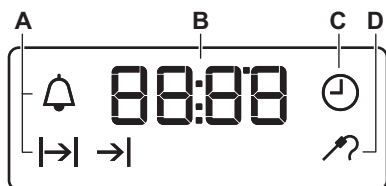







- A. Funktionslampor
- B. Tidvisning
- C. Funktionslampan
- D. Indikator för matlagningstermometer

### KNAPPAR





Knapp	Funktion	Beskrivning
—	MINUS	Gör så här för att ställa in tiden.
	KLOCKA	För att ställa in en klockfunktion.
+	PLUS	Gör så här för att ställa in tiden.

### TABELL ÖVER KLOCKFUNKTIONER

Klockfunktion		Program
	KLOCKA	För att ställa in, ändra eller kontrollera tiden.
	KOKTID	För att ställa in hur länge produkten ska vara påslagen.
	SLUTTID	För att ställa in när produkten ska stängas av.

Klockfunktion		Program
 	TIDSFÖRDRÖJNING	För att kombinera KOKTID och SLUTTID.
	SIGNALUR	För att ställa in en tid för nedräkning. Denna funktion påverkar inte produktens funktioner i övrigt. Du kan ställa in SIGNALURET när som helst, även om produkten är avstängd.





### STÄLLA IN KOKTID

1. Ställ in ugnsfunktion och temperatur.
2. Tryck på  flera gånger tills  börjar blinka.
3. Tryck på  eller  för att ställa in KOKTIDEN.

Displayen visar .

4. En ljudsignal hörs och  blinkar när sluttiden uppnåtts. Produkten stängs av automatiskt.
5. Tryck på valfri knapp för att stänga av ljudsignalen.
6. Vrid vredet för ugnsfunktioner och vredet för temperaturen till avstängt läge.





### STÄLLA IN SLUTTID

1. Ställ in ugnsfunktion och temperatur.
2. Tryck på  flera gånger tills  börjar blinka.
3. Tryck på  eller  för att ställa in tiden.

Displayen visar .

4. En ljudsignal hörs och  blinkar när sluttiden uppnåtts. Produkten stängs av automatiskt.
5. Tryck på valfri knapp för att stänga av signalen.
6. Vrid vredet för ugnsfunktioner och vredet för temperaturen till avstängt läge.

### STÄLLA IN TIDSFÖRDRÖJNING

1. Ställ in ugnsfunktion och temperatur.
2. Tryck på  flera gånger tills  börjar blinka.
3. Tryck på  eller  för att ställa in KOKTIDEN.

## UGN - ANVÄNDNING AV TILLBEHÖR





**VARNING!** Se säkerhetsavsnitten.

### SÄTTA IN TILLBEHÖR

Galler:

4. Tryck på .

5. Tryck på  eller  för att ställa in SLUTTIDEN.



6. Tryck på  för att bekräfta.

Produkten sätts på automatiskt senare, är igång under den inställda KOKTIDEN och stoppar vid SLUTTIDEN. När tiden har uppnåtts hörs en ljudsignal.

7. Produkten stängs av automatiskt. Tryck på valfri knapp för att stänga av signalen.
8. Vrid vredet för ugnsfunktioner och vredet för temperaturen till avstängt läge.

### STÄLLA IN SIGNALUR

1. Tryck på  flera gånger tills  börjar blinka.

2. Tryck på  eller  för att ställa in önskad tid.

3. En ljudsignal hörs när tillagningstiden uppnåtts. Tryck på valfri knapp för att stänga av ljudsignalen.

4. Vrid vredet för ugnsfunktioner till avstängt läge.

### AVBRYTA KLOCKFUNKTIONERNA

1. Tryck flera gånger på  tills önskad funktionslampa börjar blinka.

2. Tryck på och håll in .

Klockfunktionen släcks inom några sekunder.

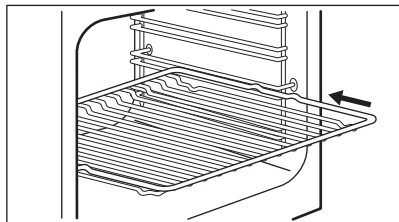

Sätt gallret mellan stegparen på önskad nivå.  
Plåt:



Tryck inte in bakplåten hela vägen till ugnens bakre vägg. Detta förhindrar värmen från att cirkulera runt plåten. Maten kan bli bränd, särskilt på plåtens bakre del.

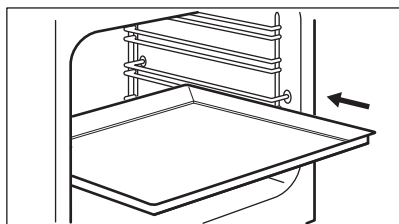

Sätt in bakplåten eller långpannan mellan stegparet på ugnsstegen. Kontrollera att det inte vidrör ugnens bakre vägg.

Galler och långpanna tillsammans:

För in långpannan mellan skenorna på hyllstöden och ugnsgallret på skenorna ovan.

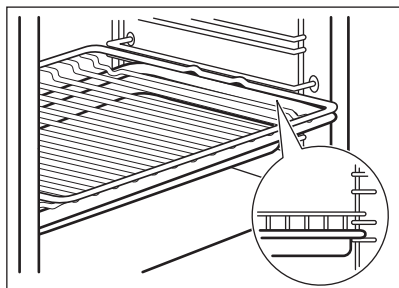

## ANVÄNDA MATLAGNINGSTERMOMETERN

Matlagningstermometern mäter innertemperaturen vid tillagning av kött.

Två temperaturer behöver ställas in:

- Ugnstemperaturen.
- Innertemperaturen.



**FÖRSIKTIGHET!** Använd endast matlagningstermometern som medföljer produkten eller originalreservdelar.

1. Sätt in kontakten till matlagningstermometern i uttaget på sidan av produkten.

Kontrolllampan för matlagningstermometern  blinkar.

2. Sätt in spetsen på matlagningstermometern i mitten av köttet.

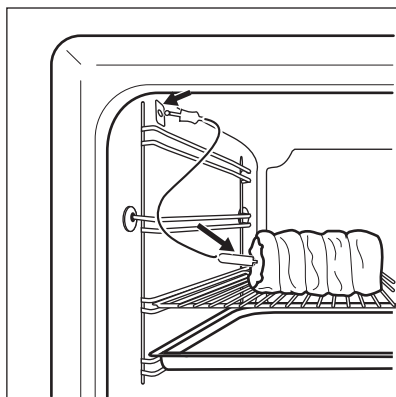

3. Tryck på  $\oplus$ - eller  $\ominus$ -knappen för att ställa in innertemperaturen. Du kan ställa in temperaturen mellan 30 °C och 99 °C.

4. Välj ugnsfunktion och ugnstemperatur.

En ljudsignal hörs i två minuter när köttet uppnått den inställda innertemperaturen. Tryck på en knapp för att stänga av signalen.

5. Stäng av produkten.

6. Ta ut matlagningstermometerns kontakt ur uttaget. Ta ut köttet ur produkten.

Om köttet har stekts som du önskar, utför ovanstående på nytt och ställ in en högre innertemperatur.

Du kan ändra temperaturen när som helst under tillagningen. Tryck på  för att ändra innertemperaturen.



**WARNING!** Var försiktig när du tar ut matlagningstermometerns spets och kontakt. Matlagningstermometern är varm. Det finns risk för att du bränner dig.

# UGN – RÅD OCH TIPS



**VARNING!** Se säkerhetsavsnitten.



Temperaturerna och gräddningstiderna i tabellerna är endast riktvärden. De beror på recepten samt på ingrediensernas kvalitet och mängd.

## ALLMÄN INFORMATION

- Produkten har fyra hyllnivåer. Räkna hyllnivåerna nedifrån.
- Produkten har ett specialsystem som gör att luften cirkulerar och återanvänder ångan. Med det här systemet kan man tillaga i ånga, vilket gör att maten saftig inuti och krispig på utsidan. Det gör att tillagningstiden och energiåtgången minskas till ett minimum.
- Fukt kan kondenseras i produkten eller på glasluckorna. Det är helt normalt. Stå alltid en bit ifrån produkten när du öppnar produktens lucka vid matlagning. Kör ugnen i 10 minuter innan du börjar laga mat, för att minska kondensering.
- Torka bort fukt på produkten efter varje användning.
- Ställ inga föremål direkt på botten och täck inte komponenterna med folie när du lagar mat. Detta kan förändra tillagningsresultaten och skada emaljen.

## BAKNING

- Din ugn kan ha andra bak-/stekegenskaper än din gamla ugn. Anpassa dina vanliga inställningar som temperatur, koktid och hyllposition till värdena i tabellerna.
- Använd den lägre temperaturen första gången.

- Om du inte kan hitta inställningarna för ett visst recept kanske du kan använda inställningarna för ett liknande recept.
- Du kan förlänga gräddningstiden med 10–15 minuter om du bakar på mer än en nivå.
- Bakverk vid olika nivåer blir först inte alltid lika bruna. Om detta händer ska du inte ändra temperaturinställningen. Skillnaden jämnar ut sig under bakningen.
- Plåtarna i ugnen kan vrida sig under bakning. När plåtarna kallnar igen återtar de sin normala form.

## BAKA KAKOR

- Öppna inte ugnsluckan förrän 3/4 av den inställda tillagningstiden har gått.
- Om du använder två bakplåtar samtidigt, se till att det finns en ledig falsnivå mellan dem.

## TILLAGNING AV KÖTT OCH FISK

- Använd en djup form för mat med fett i för att förhindra stänk som inte går att ta bort.
- Låt köttet stå i ca 15 minuter innan du skär i det så att köttsaften inte sipprar ut.
- För att förhindra att det blir för mycket matos under tillagning kan man hälla lite vatten i den djupa formen. För att förhindra rökkondens, tillsätt lite vatten varje gång det tar slut.

## TILLAGNINGSTIDER

Tillagningstiderna varierar beroende på typen av livsmedel, livsmedlets konsistens och volym. I början ska du övervaka hur det utvecklar sig när du lagar mat. Hitta de bästa inställningarna (värmeläge, tillagningstid osv.) för dina kokkärl, recept och mängder när du använder produkten.

## ÖVER/UNDERVÄRME

Livsmedel	Mängd (g)	Temperatur (°C)	Tid (min)	Falsnivå	Tillbehör
Smördegskakor	250	150	25 - 30	3	bakplåt
Tunn kaka <sup>1)</sup>	1000	160 - 170	30 - 35	2	bakplåt
Jästkaka med äpple	2000	170 - 190	40 - 50	3	bakplåt
Kaka i lågpanna	1500	160 - 170	45 - 55 <sup>2)</sup>	2	bakplåt

Livsmedel	Mängd (g)	Temperatur (°C)	Tid (min)	Falsnivå	Tillbehör
Hel kyckling	1350	200 - 220	60 - 70	2	galler
				1	bakplåt
Halv kyckling	1300	190 - 210	35 + 30	3	galler
				1	bakplåt
Fläskkotlett	600	190 - 210	30 - 35	3	Galler
				1	bakplåt
Mördegskaka <sup>3)</sup>	800	230 - 250	10 - 15	2	bakplåt
Fylld jästkaka <sup>4)</sup>	1200	170 - 180	25 - 35	2	bakplåt
Pizza	1000	200 - 220	25 - 35	2	bakplåt
Cheese cake	2600	170 - 190	60 - 70	2	bakplåt
Schweizisk äppelkaka <sup>4)</sup>	1900	200 - 220	30 - 40	1	bakplåt
Julkaka <sup>4)</sup>	2400	170 - 180	55 - 65 <sup>5)</sup>	2	bakplåt
Quiche Lorraine <sup>4)</sup>	1000	220 - 230	40 - 50	1	1 rund plåt (diameter: 26 cm)
Bondbröd <sup>6)</sup>	750 + 750	180 - 200	60 - 70	1	2 aluminiumplåtar (längd: 20 cm)
Ungersk valnötsdessert <sup>1)</sup>	600 + 600	160 - 170	40 - 50	2	2 aluminiumplåtar (längd: 25 cm) på samma ugnsnivå
Ungersk valnötsdessert - traditionell	600 + 600	160 - 170	30 - 40	2	2 aluminiumplåtar (längd: 25 cm) på samma ugnsnivå
Jästa bullar <sup>4)</sup>	800	200 - 210	10 - 15	2	bakplåt
Rulltårta <sup>1)</sup>	500	150 - 170	15 - 20	1	bakplåt
Maränger	400	100 - 120	40 - 50	2	bakplåt
Smulpaj <sup>4)</sup>	1500	180 - 190	25 - 35	3	bakplåt

Livsmedel	Mängd (g)	Temperatur (°C)	Tid (min)	Falsnivå	Tillbehör
Butterkaka 1)	600	180 - 200	20 - 25	2	bakplåt

- 1) Förvärm ugnen i 10 minuter.
- 2) När du har stängt av produkten ska du låta kakan stå kvar i ugnen i 7 minuter.
- 3) Förvärm ugnen i 20 minuter.
- 4) Förvärm i ugnen i 10-15 minuter.
- 5) När du har stängt av produkten ska du låta kakan stå kvar i ugnen i 10 minuter.
- 6) Ställ in temperaturen på 250 °C och förvärm ugnen i 18 minuter.

## BAKA MED ÅNGA

Livsmedel	Temperatur (°C)	Tid (min)	Falsnivå	Tillbehör
<b>Bröd och pizza</b>				
Bullar	190	25 - 30	2	bakplåt eller grill-/långpanna
Franskbullar	200	40 - 45	2	bakplåt eller grill-/långpanna
Fryst pizza 350 g	190	25 - 35	2	galler
<b>Kakor på en bakplåt</b>				
Rulltårta	180	20 - 30	2	bakplåt eller grill-/långpanna
Brownie	180	35 - 45	2	bakplåt eller grill-/långpanna
<b>Kakor i burk</b>				
Sufflé	210	35 - 45	2	sex keramiska ramekiner på galler
Sockerkaksbotten	180	25 - 35	2	flan-form på galler
Sockerkaka	150	35 - 45	2	kakburk på galler
<b>Fisk</b>				
Fisk i påsar 300 g	180	25 - 35	2	bakplåt eller grill-/långpanna
Hel fisk, 200 g	180	25 - 35	2	bakplåt eller grill-/långpanna
Fiskfilé, 300 g	180	30 - 40	2	pizzaform på galler
<b>Kött</b>				
Kött i påse 250 g	200	35 - 45	2	bakplåt eller grill-/långpanna
Köttspett 500 g	200	30 - 40	2	bakplåt eller grill-/långpanna
<b>Små bakade godsaker</b>				
Cookies	170	25 - 35	2	bakplåt eller grill-/långpanna
Macroner	170	40 - 50	2	bakplåt eller grill-/långpanna

Livsmedel	Temperatur (°C)	Tid (min)	Falsnivå	Tillbehör
Muffins	180	30 - 40	2	bakplåt eller grill-/långpanna
Crackers	160	25 - 35	2	bakplåt eller grill-/långpanna
Mördegskakor	140	25 - 35	2	bakplåt eller grill-/långpanna
Tarteletter	170	20 - 30	2	bakplåt eller grill-/långpanna
<b>Vegetarian</b>				
Blandade grönsaker i påse 400 g	200	20 - 30	2	bakplåt eller grill-/långpanna
Omelett	200	30 - 40	2	pizzaform på galler
Grönsaker på plåt 700 g	190	25 - 35	2	bakplåt eller grill-/långpanna

### MAX GRILL

Livsmedel	Mängd (g)	Temperatur (°C)	Tid (min)	Falsnivå	Tillbehör
Toast 1)	500	250	2 - 4	3	galler
Biffar 2)	1000	250	15 + 15	3	galler
				1	bakplåt
Halv kyckling	1200	230	30 + 30	2	galler
				1	bakplåt
Fläskkotlett	500	230	25 + 25	3	galler
				1	bakplåt

1) Förvärm i ugnen i 4 minuter.

2) Förvärm i ugnen i 10 minuter.

### VARMLUFTSGRILL

Livsmedel	Mängd (g)	Temperatur (°C)	Tid (min)	Falsnivå	Tillbehör
Toast 1)	500	230	3 - 5	3	galler
Halv kyckling	1200	200	25 + 25	2	galler
				1	bakplåt

Livsmedel	Mängd (g)	Temperatur (°C)	Tid (min)	Falsnivå	Tillbehör
Fläskkotlett	500	230	20 + 20	2	galler
				1	bakplåt

1) Förvärm i ugnen i 10 minuter.

### PIZZA/PAJ-FUNKTION

Livsmedel	Mängd (g)	Temperatur (°C)	Tid (min)	Falsnivå	Tillbehör
Pizza	1000	200 - 210	20 - 30	2	bakplåt
Hel kyckling	1400	165 - 175	55 - 65	2	bakplåt
Halv kyckling	1350	165 - 175	30 + 35	3	bakplåt
Quiche Lorraine <sup>1)</sup>	1000	210 - 220	20 - 30	2	bakplåt

1) Förvärm i ugnen i 10-15 minuter.

### INFORMATION TILL PROVANSTALTER

Livsmedel	Funktion	Temperatur (°C)	Tillbehör	Falsnivå	Tid (min)
Småkakor (16 stycken/plåt)	Över-undervärme	160	bakplåt	3	20 - 30
Äppelpaj (2 formar Ø 20 cm, diagonalt placerade)	Över-undervärme	190	galler	1	65 - 75
Lätt sockerkaka utan fett	Över-undervärme	180	galler	2	20 - 30
Mördegskaka/mördegsremсор	Över-undervärme	140	bakplåt	3	15 - 30
Rostat bröd	Snabbgrillning	250	galler	3	5 - 10
Hamburgare av nötkött	Turbogrillning	250	galler eller grill-/långpanna	3	15 - 20 första sidan; 10 - 15 andra sidan

# UGN – UNDERHÅLL OCH RENGÖRING



**VARNING!** Se säkerhetsavsnitten.

## ANMÄRKNINGAR OM RENGÖRING

- Torka av framsidan med en mjuk trasa och varmt vatten och diskmedel.
- Använd ett rengöringsmedel avsett för rengöring av metallytor.
- Rengör produkten efter varje användningstillfälle. Fettansamling eller andra matrester kan leda till eldsvåda. Risken är högre för grillpannan.
- Ta bort envis smuts med speciell ugnrensning.
- Rengör alla ugnstillbehör efter varje användningstillfälle och låt dem torka. Använd en mjuk duk med varmt vatten och ett rengöringsmedel.
- Använd inte starka medel, föremål med skarpa kanter eller diskmaskin vid rengöring om du har tillbehör i Super Clean. Det kan skada ytan.

## PRODUKTER I ROSTFRITT STÅL ELLER ALUMINIUM



Rengör ugnsluckan endast med en blöt svamp. Torka med en mjuk trasa. Använd aldrig stålull, syror eller produkter med slipeffekt för rengöring eftersom de kan skada ugnens ytor. Rengör ugnens kontrollpanel med samma försiktighet.

## AVLÄGSNA UGNSTEGARNA

Vid rengöring av ugnen ska ugnsstegarna tas bort.

1. Dra först ut stegarnas främre del sidoväggen.

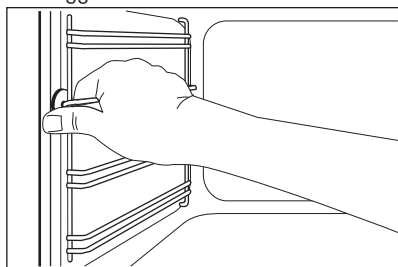

2. Dra ut stegen baktill från ugnssidan och ta bort den.

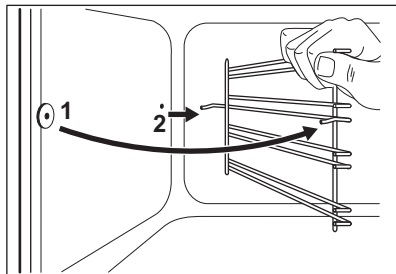

Sätt i ugnsstegarna i omvänd ordning.

## UGNSTAK



**VARNING!** Inaktivera produkten innan du tar bort värmeelementet. Se till att ugnen har svalnat. Det finns risk för att du bränna dig.

Ta ut ugnsstegarna.

Du kan ta bort värmeelementet för att göra det enklare att rengöra ugnstaket.

1. Ta bort skruven som håller fast värmeelementet. Använd en skruvmejsel första gången.

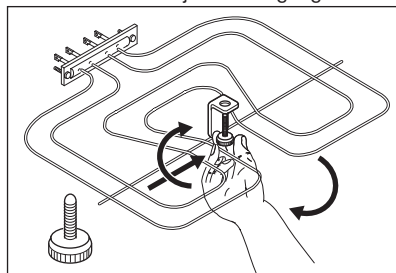

2. Dra försiktigt värmeelementet nedåt.

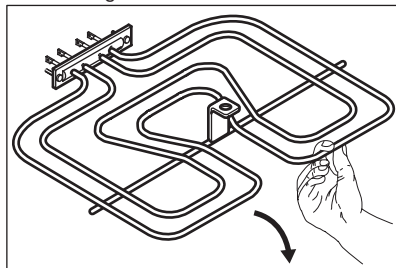

3. Rengör ugnstaket med en mjuk trasa och en lösning av varmt vatten och diskmedel och låt det torka.

Sätt tillbaka värmeelementet i omvänd ordning.

Sätt i ugnstegenarna.



**WARNING!** Se till att värmeelementet är korrekt installerat och inte faller ned.

## DEMONTERING OCH MONTERING AV LUCKGLASEN

Du kan ta bort luckglaset på insidan och rengöra dem. Antalet luckglas skiljer sig mellan olika modeller.



**WARNING!** Låt ugnsluckan stå på glänt under rengöringsprocessen. När du öppnar den helt kan den oavsiktligen stängas och eventuellt orsaka skador.



**WARNING!** Använd inte ugnen utan ugnsglasen.

1. Öppna luckan tills den står i en vinkel på ungefär 30°. Luckan står av sig själv när den står på glänt.

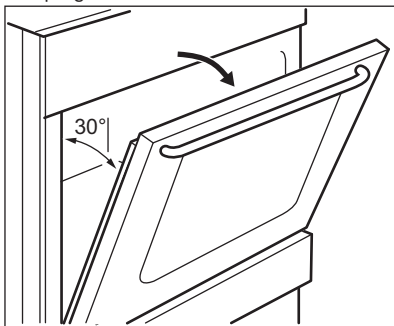

2. Ta tag i lucklisten (B) på båda sidorna av luckans övre kant och tryck inåt för att frigöra klämlåset.

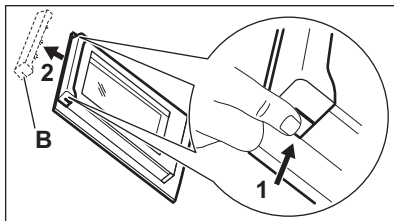

3. Dra lucklisten framåt för att ta bort den.



**WARNING!** När du tar ut luckglaset försöker ugnsluckan stänga sig.

4. Håll i övre kanten av luckglaset och dra upp dem ett i taget.

5. Rengör luckglaset med vatten och lite diskmedel. Torka luckglaset nog.

Sätt tillbaka luckglaset i ugnsluckan när rengöringen är klar. Utför stegen ovan i omvänd ordning. Sätt i det mindre ugnsglaset först och sedan det större.



**FÖRSIKTIGHET!** Skärmen med tryck på innerglaset måste vara vänt mot luckans insida.



**FÖRSIKTIGHET!** Efter monteringen måste du se till att ytan på ugnsglasets ram på skärmen med tryck inte är knottig när du vidrör den.



**FÖRSIKTIGHET!** Se till att du sätter dit det inre ugnsglaset ordentligt på sin plats.

## TA BORT FÖRVARINGSLÅDAN



**WARNING!** Förvara inte lättantändliga föremål (t.ex. rengöringsmaterial, plastpåsar, ugnsvantar, papper eller rengöringspray) i förvaringslådan. Förvaringslådan kan bli het när du använder ugnen. Risk för brand.

Förvaringslådan under ugnen kan tas bort för rengöring.

1. Dra ut förvaringslådan så långt det går.

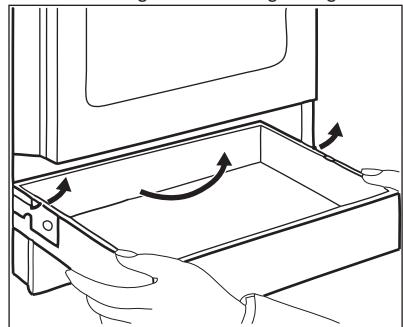

2. Lyft försiktigt förvaringslådan uppåt.
3. Dra ut lådan helt.

För att sätta fast förvaringslådan, följ stegen ovan i motsatt ordning.

## BYTE AV LAMPAN

Lägg en tygbit på botten av produktens inandöme. Detta förhindrar skador på lampglaset och ugnsutrymmet.



**WARNING!** Risk för elstötar! Koppla från säkringen innan du byter lampan. Lampan och lampglaset kan vara varma.

1. Avaktivera produkten.
2. Ta ut säkringarna ur säkrings-skåpet eller stäng av huvudströmbrytaren.

### Baklampan

1. Ta bort lampglaset genom att vrida det moturs.
2. Rengör lampglaset.
3. Byt ut lampan mot en passande lampa som tål upp till 300 °C.
4. Sätt tillbaka lampglaset.

## FELSÖKNING



**WARNING!** Se säkerhetsavsnitten.

### VAD GÖR JAG OM...

Problem	Möjlig orsak	Lösning
Jag inte kan sätta på produkten.	Produkten är inte ansluten till strömförsörjningen eller den är ansluten på fel sätt.	Kontrollera att produkten är korrekt ansluten till strömförsörjningen.
Det går inte att aktivera eller använda hällen. Ugnen värms inte upp.	Säkringen har gått.	Kontrollera om säkringen är orsaken till felet. Om säkringen går gång på gång, tala med en kvalificerad elektriker.
Det visas en felkod på ugns-/hållisplayen som inte står i tabellen.	Det föreligger ett elektriskt fel.	Stäng av produkten via hushålllets säkring eller säkerhetsbrytaren i säkrings-skåpet och slå på den igen. Kontakta kundtjänst om felmeddelandet visas på displayen igen.
Det går inte att aktivera eller använda hällen.	Säkringen har gått.	Sätt på hällen igen och ställ in värmeläget inom 10 sekunder.
Restvärmeindikatorn tänds inte.	Zonen är inte varm eftersom den bara har varit påslagen en kort stund.	Kontakta en auktoriserad serviceverkstad om kokzonen varit på tillräckligt länge för att vara varm.
Ugnen värms inte upp.	Ugnen är avstängd.	Sätt på ugnen.
Lampan fungerar inte.	Lampan är trasig.	Byt ut lampan.
Ånga och kondens avsätts på maten och i ugnen.	Du lät maten stå för länge i ugnen.	Låt inte maträtter stå i ugnen längre än 15 - 20 minuter efter att tillagningen är klar.
Ugnen värms inte upp.	Klockan är inte ställd.	Ställ klockan.
Ugnen värms inte upp.	Nödvändiga inställningar är inte gjorda.	Kontrollera att rätt inställningar gjorts.

Problem	Möjlig orsak	Lösning
Matlagningstermometern fungerar inte.	Kontakten till matlagningstermometern är inte rätt isatt i uttaget.	Sätt in matlagningstermometerns kontakt så långt in i uttaget det går.
Tillagningen av maträtter tar för lång tid eller går för fort.	Temperaturen är för låg eller för hög.	Justera vid behov temperaturen. Följ instruktionerna i manualen.
På displayen visas ett felmeddelande som inte står i tabellen.	Det föreligger ett elektriskt fel.	Stäng av ugnen via hushållets säkring eller säkerhetsbrytaren i säkringskåpet och slå på den igen. Kontakta kundtjänst om felmeddelandet visas på displayen igen.
Displayen visar "12.00".	Det har varit strömavbrott.	Ställ klockan.

## TEKNISKA DATA

Kontakta försäljaren eller en auktoriserad serviceverkstad om du inte kan avhjälpa felet. Information som kundtjänst behöver finns på typskylten. Typskylten sitter på den yttre kanten av

produktens innanmäte. Avlägsna inte märkskylten från produktutrymmet.

### Vi rekommenderar att du antecknar den här:

Modell (Mod.)	.....
PNC (produktnummer)	.....
Serienummer (S.N.)	.....

## ENERGIEFFEKTIVITET

### PRODUKTINFORMATION FÖR HÄLL ENLIGT EU 66/2014

Modellbeskrivning	RMK550	
Typ av häll	Häll inuti fristående spis	
Antal kokzoner	4	
Uppvärmningsteknik	Strålvärmare	
Diameter på runda kokzoner (Ø)	Vänster bak	14,0 cm
	Höger bak	18,0 cm
	Höger fram	14,0 cm
	Vänster fram	18,0 cm

Energiförbrukning per kokzon (EC electric cooking)	Vänster bak Höger bak Höger fram Vänster fram	181,8 Wh/kg 182,1 Wh/kg 181,8 Wh/kg 182,1 Wh/kg
Energiförbrukning för hällen (EC electric hob)		182,0 Wh/kg

EN 60350-2 - Elektriska matlagningsprodukter för hushållsbruk - Del 2: Hällar – Metoder för mätning av prestanda.

## HÅLL - ENERGIBESPARING

Du kan spara energi vid vardagsmatlagningen om du följer nedanstående tips.

- Värm bara upp den mängd vatten du behöver.
- Sätt om möjligt alltid ett lock på kokkärlet.

- Ställ kokkärlet på kokzonen innan du aktiverar den.
- Kokkärlets botten ska ha samma diameter som kokzonen.
- Ställ ett mindre kokkärl på mindre kokzoner.
- Ställ kokkärlet i mitten av kokzonen.
- Använd restvärmen för att hålla maten varm eller för att smälta den.

## INFORMATIONSBLAD OCH INFORMATION FÖR UGNAR ENLIGT EU 65-66/2014

Leverantörens namn	Rosenlew
Modellbeskrivning	RMK550
Energiindex	94.9
Energiklass	A
Energiförbrukning med en standardrätt, över/undervärme	0,84 kWh/program
Energiförbrukning med en standardrätt, varmluft	0,75 kWh/program
Antal utrymmen	1
Värmekälla	Elektricitet
Ljudstyrka	57 l
Typ av ugn	Ugn inuti fristående spis
Massa	40.0 kg

EN 60350-1 - Elektriska matlagningsprodukter för hushållsbruk - Del 1: Områden, ugnar, ångugnar och grillar - Funktionsprovning.

## UGN - ENERGIBESPARING



Denna ugn har funktioner som låter dig spara energi under vanlig matlagning.

### Allmänna tips

Se till att ugnsluckan är ordentligt stängd när produkten är påslagen. Öppna inte ugnsluckan för ofta under tillagning. Håll lucktätningen ren och se till att den inte har lossnat på något ställe.

Använd metalltallrikar för att förbättra energibesparingen.

Förvärm inte ugnen innan du sätter in maten.

För matlagning som varar längre än 30 minuter ska ugnstemperaturen minskas till lägsta möjliga, 3 - 10 minuter innan matlagningstiden går ut, beroende på längden på matlagningen. Restvärmen i ugnen fortsätter laga maten.

Använd restvärmen för att värma annan mat.

Undvik pauser mellan tillagningar när du förbereder flera rätter på en gång.

### Laga mat med varmluft

När det är möjligt, använd varmluftsfunktionen för att spara energi.

### För varmhållning av mat

Välj lägsta möjliga temperaturinställning för att använda restvärme och hålla maten varm.

## Baka med ånga

För att spara energi under tillagningen. För mer information, se Ugnsfunktioner, kapitlet "Ugn - daglig användning"

## MILJÖSKYDD

---

Återvinn material med symbolen . Återvinn förpackningen genom att placera den i lämpligt kärl. Bidra till att skydda vår miljö och vår hälsa genom att återvinna avfall från elektriska och elektroniska produkter. Släng inte produkter märkta med

symbolen  med hushållsavfallet. Lämna in produkten på närmaste återvinningsstation eller kontakta kommunkontoret.

867342973-A-412018

CE

**ROSENLEW**