

Käyttöohje Kuivaava pesukone



Lue **ehdottomasti** tämä käyttöohje ennen koneen asennusta, liittämistä ja käyttöönottoa. Näin vältät mahdolliset vahingot ja koneesi rikkoutumisen.



Sisältö

Pidä huolta ympäristöstäsi	6
Tärkeitä turvallisuusohjeita	7
Kuivaavan pesukoneen käyttö	16
Ohjaustaulu	16
Kosketusnäyttö ja hipaisupainikkeet	16
Päävalikko	17
Esimerkkejä näytön käytöstä.....	18
Koneen käyttö	20
Ensimmäinen käyttökerta	21
Miele@home	22
1. Näytön kielen valinta	23
2. Valmistelut Miele@home-käyttöä varten	23
3. Kellonajan näyttötavan valinta.....	24
4. Kuljetustuen irrotus	24
5. TwinDos-järjestelmän käyttöönotto.....	25
6. Kalibrointiohjelman käynnistäminen.....	28
Luontoa säästävää pyykinpesua ja kuivausta	29
PESU	30
1. Pyykin esivalmistelu	30
Yleisiä neuvoja.....	30
2. Ohjelman valinta.....	31
3. Ohjelma-asetusten valinta.....	32
4. Pyykin laittaminen koneeseen	34
5. Pesuaineen annostus	35
6. Ohjelman käynnistys	41
7. Ohjelman jälkeen / pyykin ottaminen pois koneesta.....	42
Linkous	42
Ohjelmanvalintataulukko	44
Ohjelman kulku.....	49
Lisätoiminnot	52
Pesuaine	54
Vedenpehmentysaine	54
Huuhteluaine, viimeistelyaine, tärkki	54
KUIVAUS	58
1. Pyykin esivalmistelu	58
2. Ohjelman valinta.....	59
3. Ohjelma-asetusten valinta.....	60
4. Pyykin laittaminen koneeseen	61

5. Ohjelman käynnistys	61
6. Ohjelman jälkeen / pyykin ottaminen pois koneesta	62
Ohjelmanvalintataulukko	63
Aikavalinta	68
Lämpölinkous	69
Lisätoiminnot	69
PESU JA KUIVAUS	70
1. Pyykin esivalmistelu	70
2. Ohjelman valinta.....	70
3. Koneen täyttö	70
4. Ohjelma-asetusten valinta.....	71
5. Pesuaineen annostus	71
6. Ohjelman käynnistys/lopetus	71
Aina pesun tai kuivauksen jälkeen	72
Ohjelman kulun muuttaminen	73
Ohjelman muuttaminen (lapsilukko)	73
Ohjelman lopettaminen	73
Ohjelman keskeyttäminen	73
Suosikkiohjelmat	74
Suosikkien laatiminen.....	74
Pesu- ja kuivausvinkkejä	75
Ajastin/SmartStart	76
TwinDos-patruunan vaihto	78
Puhdistus ja hoito	79
Hoito-ohjelmien käynnistys	79
" TwinDos " hoito.....	79
Koneen puhdistus	80
Nukan huuhtelu	80
Koneen ulkopintojen ja ohjaustaulun puhdistus.....	81
Pesuainekotelon puhdistus	81
Tulovesisihdin puhdistus	83
Vianetsintä	84
Ohjelma ei käynnisty	84
Ohjelman keskeytymisen jälkeen näkyvät virheilmoitukset.....	85
Ohjelman päättymisen jälkeen näkyvät virheilmoitukset.....	86
TwinDos-järjestelmän häiriöt	88

Sisältö

TwinDos-järjestelmän häiriöt	89
Kuivaavan pesukoneen yleisiä ongelmia.....	90
Pesutulos ei ole tyydyttävä.....	93
Kuivaustulos ei ole tyydyttävä.....	94
Täyttöluukku ei voi avata	95
Luukun avaaminen, kun poistopumppu on tukossa ja/tai sähkökatkon aikana..	96
Huolto	98
Yhteydenotto häiriötilanteissa	98
Takuu	98
Erikseen ostettavat lisävarusteet.....	98
EPREL-tietokanta	98
Tekstiilien hoito-ohjeet	99
Asennus	100
Näkymä etupuolelta	100
Näkymä takapuolelta.....	101
Sijoitusalue	102
Kuivaavan pesukoneen kantaminen sijoituspaikkaan	102
Kuljetustuen irrotus	102
Kuljetustuen asennus	104
Sijoitus työtason alle	104
Kuivaavan pesukoneen suoristaminen.....	105
Mielen vesiturvajärjestelmä	106
Tulovesiliitäntä	107
Poistovesiliitäntä.....	108
Sähköliitäntä	109
Tekniset tiedot	110
Vaatimustenmukaisuusvakuutus	111
Kulutusarvot	112
Asetukset	113
Käyttö / Näyttö ▾	114
Kieli ▾	114
PIN-koodi	114
Muisti	114
Kellonaika	114
Äänen-voimakkuus.....	114
Näytön kirkkaus.....	115
Lämpötilayksikkö.....	115

Ohjelman kulku.....	115
TwinDos.....	115
Likaisuus.....	116
Veden korkeus Vesi plus	116
Huuht.veden enimm.kork.	116
Liotusaika	116
Esipesuajan lisäys Puuvilla.....	117
Hellävarainen	117
Pyykin litistymisen esto	117
Kuivuusasteet	117
Jäähdytysajan pidennys.....	118
Verkotus.....	118
Miele@home	118
Etäkäyttö	119
SmartGrid	119
Etäpäivitys	120
Laiteparametrit	121
Tekijänoikeudet ja lisenssit – käyttö- ja ohjausohjelmisto	121
Tekijänoikeudet ja lisenssit – tiedonsiirtomoduuli.....	121
Asennusedellytykset.....	122
Alhainen vedenpaine	122
Pesuveden jäähdytys	122
Lämpötilan alentaminen	122
Pesu- ja hoitoaineet	123
Pesuaineet.....	123
Erikoispesuaineet 	124
Tekstiilinhoitoaineet 	125
Apuaine 	125
Koneen hoito	125

Pidä huolta ympäristöstäsi

Pakkauksen hävittäminen

Pakkaus helpottaa laitteen käsittelyä ja suojaa sitä vaurioilta kuljetuksen aikana. Pakkausmateriaalit on valmistettu luonnossa hajoavista ja useimmiten uusiokäyttöön soveltuvista materiaaleista.

Pakkausmateriaalin palauttaminen kiertoon säästää raaka-aineita. Lajittele pakkausmateriaalit asianmukaisesti keräysastioihin. Kuljetuspakkaukset voit palauttaa Miele-kauppiallesi.

Vanhan koneen käytöstä poistaminen

Sähkö- ja elektroniikkalaitteet sisältävät monenlaisia arvokkaita materiaaleja. Ne sisältävät kuitenkin myös aineita, seoksia ja osia, jotka ovat laitteiden toiminnan ja turvallisuuden kannalta välttämättömiä. Tavallisen kuiva- tai sekajätteen joukossa tai muuten asiattomasti käsiteltyinä tällaiset aineet voivat aiheuttaa haittaa terveydelle ja vahingoittaa ympäristöä. Älä siksi missään tapauksessa hävitä vanhaa laitettasi kuiva- tai sekajätteen mukana.



Vie käytöstä poistettava laite kotikuntasi järjestämään ilmaiseen sähkö- ja elektroniikkaromun keräyspisteeseen tai kierrätyskeskukseen. Voit myös palauttaa sen kodinkoneliikkeeseen tai Mielelle. Lain mukaan olet itse vastuussa mahdollisten laitteessa olevien henkilötietojesi poistamisesta. Laki velvoittaa sinua poistamaan ehjinä laitteesta kaikki vanhat paristot ja irrotettavat käytöstä poistettavat akut ja lamput, jotka voi poistaa rakenteita rikkomatta. Toimita ne asianmukaisesti ilmaisiin keräyspisteisiin. Muista aina säilyttää vanha laite poissa lasten ulottuvilta, kunnes viet sen keräyspisteeseen.



- ▶ Lue **ehdottomasti** tämä käyttöohje.

Kuivaava pesukone täyttää asetetut turvallisuusmääräykset. Sen asiaton käyttö voi kuitenkin aiheuttaa henkilö- tai esinevahinkoja.

Lue tämä käyttöohje huolellisesti ennen kuin alat käyttää kuivaavaa pesukonetta. Se sisältää asennukseen, turvallisuuteen, käyttöön ja huoltoon liittyviä tärkeitä ohjeita. Näin vältät mahdolliset vahingot ja kuivaavan pesukoneen rikkoutumisen.

Standardin IEC 60335-1 vaatimusten mukaisesti Miele kehottaa sinua lukemaan kappaleet Asennus ja Tärkeät turvallisuusohjeet ja noudattamaan niitä.

Miele ei vastaa vahingoista, jotka aiheutuvat näiden ohjeiden noudattamatta jättämisestä.

Säilytä tämä käyttöohje! Jos luovutat koneen toiselle käyttäjälle, muista antaa käyttöohje sen mukana.

Määräystenmukainen käyttö

- ▶ Tämä kuivaava pesukone on tarkoitettu käytettäväksi kotitalouksissa ja kotitalouksien kaltaisissa ympäristöissä.
- ▶ Tätä kuivaavaa pesukonetta saa käyttää ainoastaan kotitalouksien kaltaisissa ympäristöissä ja vain
 - sellaisten tekstiilien pesemiseen, joiden hoito-ohjeessa sallitaan vesipesu.
 - sellaisten tekstiilien kuivaamiseen, joiden hoito-ohjeessa sallitaan rumpukuivaus.

Kaikenlainen muu käyttö on kiellettyä. Miele ei vastaa koneen asiattomasta tai väärästä käytöstä aiheutuneista vahingoista.

- ▶ Kuivaavaa pesukonetta ei saa käyttää ulkotiloissa.

Tärkeitä turvallisuusohjeita

► Henkilöt, jotka eivät pysty käyttämään konetta turvallisesti fyysis-ten, aistillisten tai henkisten kykyjensä puutteellisuuden vuoksi tai jotka ovat kokemattomia ja tietämättömiä koneen toiminnasta, eivät saa käyttää tätä konetta ilman vastuullisen henkilön valvontaa tai opastusta.

Jos kotonasi on lapsia

► Pidä alle 8-vuotiaat lapset loitolla kuivaavasta pesukoneesta, jollet valvo heidän toimiaan koko ajan.

► Yli 8-vuotiaat lapset saavat käyttää kuivaavaa pesukonetta ilman valvontaa ainoastaan, jos heille on kerrottu, miten konetta käytetään turvallisesti. Lasten on ymmärrettävä, millaisia vaaratilanteita koneen väärä käyttö voi aiheuttaa.

► Älä anna lasten puhdistaa tai huoltaa kuivaavaa pesukonetta ilman valvontaa.

► Valvo lapsia aina, kun he oleskelevat kuivaavan pesukoneen läheisyydessä. Älä koskaan anna lasten leikkiä koneella.

Tekninen turvallisuus

► Ennen kuin asennat kuivaavan pesukoneen paikalleen, tarkista ettei koneessa ole näkyviä kuljetusvaurioita.

Vahingoittunutta kuivaavaa pesukonetta ei saa asentaa paikalleen ja/tai ottaa käyttöön.

► Ennen kuin kytket kuivaavan pesukoneen sähköverkkoon, tarkista ehdottomasti, että koneen arvokilvessä ilmoitettu jännite ja taajuus vastaavat sähköverkon jännitettä ja taajuutta. Jos olet epävarma, anna sähköalan ammattilaisen tarkistaa sähköliitännät.

► Kuivaavan pesukoneen sähköturvallisuus on taattu ainoastaan silloin, kun se on liitetty asianmukaisesti asennettuun ja maadoitettuun sähköliitintään.

Maadoitus on koneen käyttöturvallisuuden kannalta välttämätöntä. Jos olet epävarma, anna sähköalan ammattilaisen tarkistaa sähköliitännät.

Miele ei vastaa vahingoista, jotka johtuvat koneen liittämisestä maadoittamattomaan tai puutteellisesti maadoitettuun sähköliitintään.

► Pesukonetta ei saa liittää sähköverkkoon jatkojohdon tai haaroituspistorasian avulla. Ne voivat ylikuumentua ja aiheuttaa palovaurioita.

► Jätä koneen korjaustyöt aina valtuutetun Miele-huollon tehtäväksi. Asiattomista korjauksista voi aiheutua koneen käyttäjälle vaaratilanteita, joista valmistaja ei voi olla vastuussa. Takuu ei myöskään enää korvaa asiattoman korjauksen jälkeen koneessa ilmeneviä vikoja.

► Noudata kappaleiden “Asennus” sekä “Tekniset tiedot” ohjeita.

Tärkeitä turvallisuusohjeita

► Tämä kuivaava pesukone on varustettu erityisvaatimukset (esim. lämmön-, kosteuden-, kemikaalien-, kulutuksen- ja tärinänkestävyys) täyttävällä erikoisvalonlähteellä. Tätä valonlähdettä saa käyttää vain tähän nimenomaiseen tarkoitukseen. Tämä valonlähde ei sovellu huonetilan valaisuun. Valonlähteen saa vaihtaa ainoastaan Mielen valtuuttama huoltoliike.

Tässä kuivaavassa pesukoneessa on 1 energiatehokkuusluokkaan G kuuluva valonlähde.

► Sukopistorasiaan on päästävä aina käsiksi myös kuivaavan pesukoneen asennuksen jälkeen, jotta kone on helppo irrottaa sähköverkosta.

► Vian sattuessa sekä puhdistuksen ja huollon aikana kuivaava pesukone täytyy tehdä jännitteettömäksi. Kone on kytketty pois sähköverkosta vasta kun:

- pistotulppa on vedetty pois pistorasiasta tai
- mahdollinen automaattisulake on kytketty pois päältä tai
- mahdollinen kierresulake on kierretty irti sulakekeskuksesta.

► Mielen vesiturvajärjestelmä suojaa kattavasti erilaisilta vesivahinkotilanteilta, mikäli noudatat seuraavia ohjeita:

- Tee vesi- ja sähköliitännät asianmukaisesti.
- Jos kuivaavassa pesukoneessa on näkyviä vaurioita, viat on korjattava välittömästi ja vialliset osat vaihdettava uusiin.

► Käytettävän vesijohtoveden paineen on oltava vähintään 100 kPa ja se saa olla enintään 1 000 kPa.

► Vialliset osat saa vaihtaa ainoastaan alkuperäisiin Miele-varaosiin. Ainoastaan näistä osista Miele voi taata, että ne täyttävät kaikki asetetut turvallisuusmääräykset.

► Jos koneen verkkoliitäntäjohto vahingoittuu, vain Mielen valtuuttama huoltoliike saa vaihtaa sen uuteen Miele-liitäntäjohtoon.

- ▶ Tätä kuivaavaa pesukonetta ei saa käyttää muualla kuin kiinteästi paikallaan pysyvissä sijoituspaikoissa (esim. asennus laivoihin on kielletty).
- ▶ Älä tee kuivaavaan pesukoneeseen minkäänlaisia muutostöitä, mikäli tällaiset muutokset eivät ole nimenomaan Mielen hyväksymiä.
- ▶ Ajoittainen tai jatkuva käyttö itsenäisten tai verkon kanssa synkronoimattomien energiajärjestelmien (kuten erillisten verkkojen, vara-voimajärjestelmien) kanssa on mahdollista. Edellytyksenä on, että käytettävä energiajärjestelmä on standardin EN 50160 tai muun vastaavan standardin mukainen.
Asennus täytyy myös saarekekäytössä ja ei synkronoidussa käytössä varustaa suojalaitteilla, joita edellytetään tavanomaisen sähköasennuksen ja tämän Miele-tuotteen käytön yhteydessä, ja niiden asianmukainen toiminta on varmistettava, tai vaihtoehtoisesti asennus on varustettava muunlaisilla vastaavan suojaustason takaavilla suojalaitteilla. Tämä voidaan tehdä esimerkiksi VDE-AR-E 2510-2:n nykyisissä soveltamissäännöissä kuvatulla tavalla.
- ▶ Takuu raukeaa, jos kuivaavaa pesukonetta korjaa joku muu kuin Mielen valtuuttama huoltoliike.

Asianmukainen käyttö

- ▶ Älä sijoita kuivaavaa pesukonetta tilaan, jossa se on alttiina jäätymiselle. Pesukoneen letkut voivat rikkoutua niihin jääneen veden jäätyessä, ja kylmyys voi myös vaikuttaa koneen elektronisiin toimintoihin.
- ▶ Poista kuivaavan pesukoneen takaseinään kiinnitetyt kuljetustuet ennen koneen käyttöönottoa (ks. kappaleen “Asennus” kohta “Kuljetustukien poisto”). Paikalleen unohtuneet kuljetustuet voivat linkousvaiheessa vahingoittaa konetta ja saada sen liikkumaan, jolloin se voi vahingoittaa lähellä olevia kalusteita/laitteita.
- ▶ Sulje varmuuden vuoksi vesihana, kun et käytä konetta pitkään aikaan (esimerkiksi lomien ajaksi). Tämä on tärkeää varsinkin silloin, kun kone on sijoitettu tilaan, jossa ei ole lattiakaivoa.

Tärkeitä turvallisuusohjeita

- ▶ Tulvimisvaara! Jos ripustat poistoletkun koukkupään esim. käsienpesualtaaseen, kiinnitä koukkupää kunnolla, esimerkiksi vesihanaan, ettei se työnny ulosvirtaavan poistoveden voimasta pois altaasta ja suihkuta likavettä lattialle. Tarkista myös, että vesi poistuu altaasta riittävän nopeasti, niin ettei se tulvi altaan reunojen yli.
- ▶ Huolehdi siitä, ettei koneeseen joudu metalliesineitä (esim. kolikoita, nauvoja tai ruuveja), koska ne voivat vahingoittaa pesurumpua ja -allasta, mikä puolestaan voi vahingoittaa pyykkiäsi.
- ▶ Kuivauksen aikana pyykin seassa ei saa olla pesupalloja yms. annostusvälineitä. Nämä voivat sulaa ja vahingoittaa konetta tai pyykkiäsi.
- ▶ Korkean lämpötilan aiheuttama palovamman vaara. Luukun lasin sisäpinnassa sijaitseva metallisuojaus on kuivauksen jälkeen erittäin kuuma. Avaa luukku kokonaan auki kuivauksen jälkeen. Älä koske metalliseen suojukseen.
- ▶ Kun pesuainetta annostellaan oikein, kone ei tarvitse kalkinpoistoa. Jos koneeseen on kuitenkin kertynyt paksu kerros kalkkia, voit käyttää pesukoneeseen sopivaa kalkinpoistoainetta, joka sisältää korroosiosuoja-aineita. Tällaista kalkinpoistoainetta voit hankkia Miele-huollosta. Noudata ehdottomasti kalkinpoistoaineen annostus- ja käyttöohjeita.
- ▶ Ole varovainen, kun avaat luukun kuumaa höyryä tuottavien toimintojen jälkeen. Koneesta tuleva vesihöyry sekä pesurummun ja luukun lasin sisäpinnat voivat olla polttavan kuumia. Astu askel taaksepäin ja odota hetki, kunnes kuumiin höyry on haihtunut.

► Palovaaran välttämiseksi **älä kuivaa** tekstiilejä, joita

- ei ole pesty.
- ei ole pesty tarpeeksi hyvin ja jotka sisältävät yhä öljy- tai rasvapi-toista likaa tai muita jäämiä (esim. suurkeittiöiden ja kauneushoito-loiden pyykit, joissa on öljy-, rasva-, ihovoide- tai emulsiojäämiä). Jos tekstiilit eivät ole riittävän puhtaita, on olemassa vaara, että pyykit syttyvät itsestään, jopa kuivauksen jälkeen ja jopa kuivaa-van pesukoneen ulkopuolella.
- on käsitelty syttyvillä puhdistusaineilla tai jotka sisältävät asetonin, alkoholin, bensiinin, paloöljyn, kerosiinin, tahrannoistoaineiden, tärpätin, vahan, vahanpoistoaineen tai muiden kemikaalien jäämiä (näitä voi olla mm. mopeissa, siivousliinoissa, pesulapuissa jne.).
- sisältävät hiuskiinne-, hiuslakka-, kynsilakanpoistoaine- tai vas-taavia tahroja.

Tällaiset erittäin likaiset tekstiilit on pestävä erityisen huolellisesti: käytä normaalia enemmän pesuainetta ja valitse mahdollisimman korkea pesulämpötila. Jos olet epävarma puhdistustuloksesta, pe-se tekstiilit useampaan kertaan.

► Älä koskaan kuivaa seuraavia tekstiilejä koneellisesti, sillä ne ai-heuttavat palovaaran:

- tekstiilit, joiden puhdistukseen on käytetty teollisuuskemikaaleja (esim. kemiallisen pesun puhdistusaineita).
- tekstiilit, jotka sisältävät paljon vaahtomuovia, kumia tai kumia muistuttavaa materiaalia. Tällaisia ovat esim. lateksivaahntuovia sisältävät tuotteet, suihkuverhot, vesitiiviit tekstiilit, kumipinnoite-tut tuotteet ja vaatteet, vaahtomuovitytetyt tyynyt.
- topatut tekstiilit, joissa täytettä voi päästä ulos (esim. tyynyt tai toppatakki). Ulos valunut täyte voi aiheuttaa palovaaran.

Tärkeitä turvallisuusohjeita

- ▶ Käytä huuhteluaineita tai vastaavia viimeistelytuotteita vain annostusohjeiden mukaisina määrinä.
- ▶ Jos käytät värjäysaineita pesukoneessa, niiden on oltava tarkoitettu nimenomaan pesukonekäyttöön. Käytä pesukonetta värjäykseen vain satunnaisesti, älä jatkuvasti. Noudata ehdottomasti värjäysaineen valmistajan käyttö- ja annostusohjeita.
- ▶ Väripoistoaineet eivät sovellu konepesuun, sillä ne sisältävät rikkiä, joka voi vahingoittaa pesukonetta.
- ▶ Useimmissa ohjelmissa lämmitysvaihetta seuraa jäädytysvaihe, jolla varmistetaan, ettei pyykin lämpötila kasva niin kuumaksi, että se voisi vahingoittaa pyykkiä (esim. itsesyttymisen vaaran estämiseksi). Ohjelma on päättynyt vasta jäädytysvaiheen jälkeen. Ota kaikki pyykki koneesta heti kuivausohjelman päätyttyä.
- ▶ Varoitus: Älä koskaan kytke kuivaavaa pesukonetta pois päältä ennen kuivausohjelman päättymistä. Voit tyhjentää koneen kesken kuivausohjelman vain, jos otat pyykkiä heti pois koneesta ja levität ne siten, että ne saavat jäähtyä rauhassa.
- ▶ Älä liitä tätä kuivaavaa pesukonetta ajastimella tai huippukuormitussuojalla varustettuun tai muulla tavoin ohjattavaan pistorasiaan. Kuivausohjelman keskeytyminen ennen jäädytysvaiheen loppumista aiheuttaa pyykin itsesyttymisvaaran.
- ▶ Huuhtelee liuottimia sisältävillä aineilla käsittelemäsi tekstiilit huolellisesti puhtaalla vedellä ennen kuin peset ne koneessa.
- ▶ Älä missään tapauksessa käytä liuottimia sisältäviä pesuaineita (esim. pesubensiiniä) pesukoneessa, koska ne voivat vahingoittaa pesukonetta ja synnyttää myrkyllisiä kaasuja. Tulipalon ja räjähdysten vaara!
- ▶ Jos pesuainetta roiskuu silmiin, huuhtelee silmät välittömästi haa-lealla vedellä. Jos pesuainetta on nieltä, ota välittömästi yhteys Myrkytystietokeskukseen. Vältä pitkäaikaista kosketusta pesuaineen kanssa, etenkin jos ihosi on herkkä tai vaurioitunut.

▶ Kuivaavan pesukoneen enimmäistäyttömäärä on pesussa 8,0 kg ja kuivauksessa 5,0 kg (kuivaa pyykkiä). Katso yksittäisten ohjelmien pienemmät enimmäistäyttömäärät kappaleesta “Ohjelmanvalintataulukko”.

Lisävarusteet

▶ Käytä vain Mielen alkuperäisiä varusteita. Jos koneeseen asennetaan muita osia, sen takuu-aika ja tarvittaessa takuu ja/tai tuotevastuu päättyvät.

▶ Varmista myös, että lisävarusteena ostamasi Miele-jalusta sopii tähän kuivaavaan pesukoneeseen.

▶ Miele antaa toiminnallisille varaosille jopa 15 ja vähintään 10 vuoden toimitustakuun kyseisen kuivaavan pesukonemallin valmistuksen päättymisen jälkeen.

Miele ei ole vastuussa sellaisista vahingoista, jotka aiheutuvat siitä, että tätä tuotetta käytetään turvallisuusohjeiden vastaisesti.

Kuivaavan pesukoneen käyttö

Ohjaustaulu

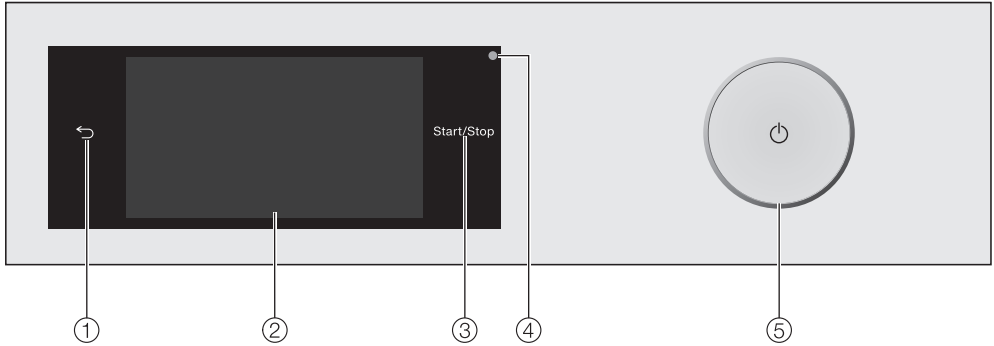

- ① **Hipaisupainike** ←
Paluu valikon edelliselle tasolle.
- ② **Kosketusnäyttö**
- ③ **Hipaisupainike *Start/Stop***
Hipaisupainike *Start/Stop* käynnistää valitun ohjelman tai pysäyttää käynnissä olevan ohjelman. Hipaisupainike alkaa vilkkua hitaasti, heti, kun jokin ohjelma on valmis käynnistettäväksi. Kun ohjelma käynnistetään, hipaisupainike alkaa palaa tasaisesti.
- ④ **Optinen liitântä**
Tähän liitântään Miele-huolto voi liittää tietokoneen huoltotoita tai ohjelmien päivitystä varten.
- ⑤ **Painike** ⏻
Kytkee kuivaavan pesukoneen virran päälle ja pois päältä. Energian säästämiseksi kuivaavan pesukoneen virta kytkeytyy pois päältä automaattisesti. Tämä tapahtuu 15 minuuttia ohjelman päättymisen/pöyhintävaiheen jälkeen tai kun olet kytkenyt koneen virran päälle, mutta et ole käyttänyt sitä.

Kosketusnäyttö ja hipaisupainikkeet

Hipaisupainikkeet ← ja *Start/Stop* sekä kosketusnäytössä näkyvät painikkeet reagoivat sormen kosketukseen.

Terävät esineet, kuten kynät voivat naarmuttaa kosketusnäyttöä.
Käytä kosketusnäyttöä pelkästään sormilla.

Kuivaavan pesukoneen käyttö

Päävalikko

Kun kytket kuivaavan pesukoneen päälle, näyttöön ilmestyy päävalikko.

Päävalikosta pääset kaikkiin tärkeisiin alavalikoihin.

Voit aina palata päävalikkoon koskettamalla hipaisupainiketta . Tekemäsi asetukset eivät tällöin tallennu muistiin.



Pyyhkäisemällä näyttöä pääset päävalikon seuraaville sivuille.



tai



Pesu

Tästä voit valita erilaisia pesuohjelmia.

Kuivaus

Tästä voit valita erilaisia kuivausohjelmia.

Pesu + Kuivaus

Tästä voit valita ohjelmia, jotka pesevät ja kuivaavat pyykin keskeytyksettä.

☆ Suosikit

Voit tallentaa jopa 12 omaan tarpeisiisi sopeutettua pesuohjelmaa (ks. kappale "Suosikkiohjelmat").

MobileStart

MobileStart-toiminnon avulla voit ohjata kuivaavaa pesukonettasi Miele-sovelluksella.

Asetuksen Etäkäyttö täytyy olla kytkeäytynä päälle.

Kosketa hipaisupainiketta MobileStart ja noudata näytön ohjeita.

Pesu-/kuivaus vinkkejä

Pesu- ja kuivausvinkkejä -valikko opastaa sinua askel askeleelta sopivimman pesu- ja kuivausohjelman valintaan (ks. kappale "Pesu- ja Kuivausvinkkejä").

Kuivaavan pesukoneen käyttö

🕒 Hoito

Hoito-valikosta löydät TwinDos-järjestelmän puhdistusohjelman sekä ohjelmat Nukan huuhtelu ja Koneen puhdistus (ks. kappale “Puhdistus ja hoito”).

⚙️ Asetukset

Asetukset-valikon avulla voit muuttaa kuivaavan pesukoneen elektroniikan toimintaa haluamallasi tavalla (ks. kappale “Asetukset”).

Esimerkkejä näytön käytöstä

Valikkoluettelot

Pesu-valikko (voit valita vain yhden vaihtoehdon)



Voit selata valikkoja oikealle tai vasemmalle pyyhkäisemällä näyttöä. Aseta sormesi kosketusnäytölle ja liikuta sitä haluamaasi suuntaan.

Oranssista vierityspalkista näet, että vaihtoehtoja on vielä lisää.

Kun haluat valita jonkin pesuohjelman, kosketa kyseisen ohjelman nimeä.

Näyttöön tulee kyseisen ohjelman perusvalikko.

Lisävalinnat-valikko (voit valita useita vaihtoehtoja)

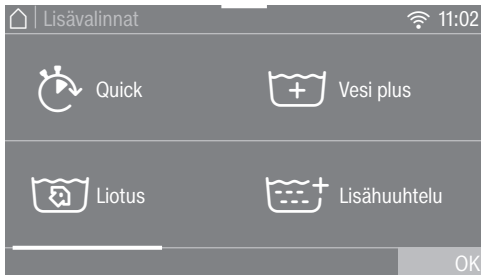

Voit selata valikkoja oikealle tai vasemmalle pyyhkäisemällä näyttöä. Aseta sormesi kosketusnäytölle ja liikuta sitä haluamaasi suuntaan.

Oranssista vierityspalkista näet, että vaihtoehtoja on vielä lisää.

Valitse ohjelmaan yksi tai useampia lisätoimintoja koskettamalla niiden hipaisupainikkeita *Lisävalinnat*-valikossa.

Valittuina olevat lisätoiminnot muuttuvat oranssiksi.

Jos haluat kumota jonkin lisätoiminnon valinnan, kosketa kyseisen lisätoiminnon hipaisupainiketta uudelleen.

Ota valitsemasi lisätoiminnot käyttöön hipaisupainikkeella *OK*.

Lukuarvojen asettaminen

Joissakin valikoissa valittavanasi on lukuarvoja.

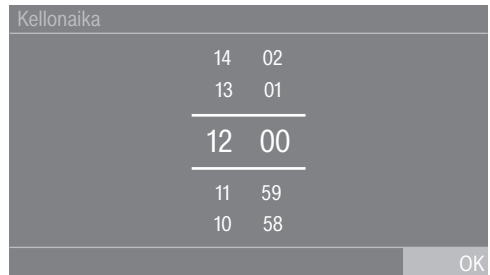

Syötä numerot pyyhkäisemällä näyttöä ylös- tai alaspäin. Aseta sormesi muuttettavan numeron päälle ja liikuta sormea haluamaasi suuntaan. Vahvasta syöttämäsi lukuarvo koskettamalla hipaisupainiketta *OK*.

Vinkki: Koskettamalla numeroja lyhyesti saat näkyviin numeronäppäimistön. Kun olet syöttänyt kelvollisen arvon, hipaisupainike *OK* muuttuu vihreäksi.

Kuivaavan pesukoneen käyttö

Vetovalikko

Vetovalikosta saat näkyviin erilaisia tietoja, kuten pesuohjelman tiedot.



Kosketa näytön yläreunaa keskeltä ja vedä sormeasi näyttöä pitkin alas.

Ohjeiden hakeminen näyttöön

Päävalikossa ja ohjelmanvalintavalikoissa näytön alarivillä näkyy Ohje.

- Kosketa hipaisupainiketta Ohje, niin saat ohjeen näyttöön.
- Kosketa hipaisupainiketta sulje, kun haluat palata edelliseen näyttöön.

Valikon tasolta poistuminen

- Kosketa hipaisupainiketta ↵, kun haluat palata valikon edelliselle tasolle.

Tekemäsi valinnat, joita et vielä vahvistanut valitsemalla OK, eivät tallennu.

Koneen käyttö

Tällä kuivaavalla pesukoneella voit:

- **pestä pyykkiä**
täyttömäärä (vaihtelee ohjelmittain)
enint. 8,0 kg.
- **kuivata pyykkiä**
täyttömäärä (vaihtelee ohjelmittain)
enint. 5,0 kg.
tai
- **pestä ja kuivata pyykin ilman keskeytystä**
täyttömäärä (vaihtelee ohjelmittain)
enint. 5,0 kg.

⚠ Väärän asennuksen ja väärin tehtyjen liitännöiden aiheuttama vahinkojen vaara.

Kuivaavan pesukoneen vääränlainen asennus ja väärin tehdyt liitännät aiheuttavat vakavien esinevahinkojen vaaran.

Noudata kappaleen "Asennus" ohjeita.

Tälle kuivaavalle pesukoneelle on tehty täydellinen toimintojen testaus tehtaalla, siksi pesurumpuun saattaa olla jäänyt hieman vettä.

Suojakelmujen ja mainostarrojen poisto

■ Poista:

- luukun suojakelmu (jos koneessa sellainen on).
- kaikki mainostarrat (jos sellaisia on) koneen etupuolelta ja päältä.

Älä missään tapauksessa irrota tarroja, jotka näkyvät vasta kun luukku on auki (esim. arvokilpi).

Poista pesuainepatruunat ja koukkupää pesurummusta

Rummussa on kaksi pesuainepatruunaa pesuaineen automaattista annostusta varten ja koukkupää poistoletkua varten.

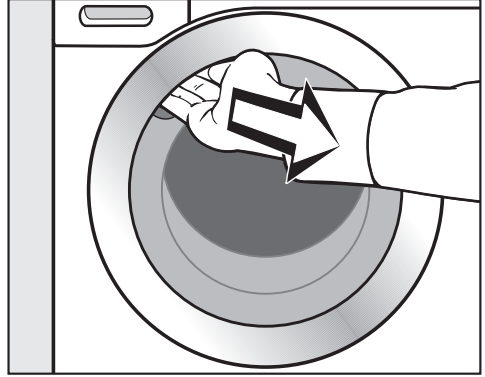

- Tartu luukun kahvaan ja vedä luukku auki.

- Poista molemmat patruunat ja koukkupää pesurummusta.

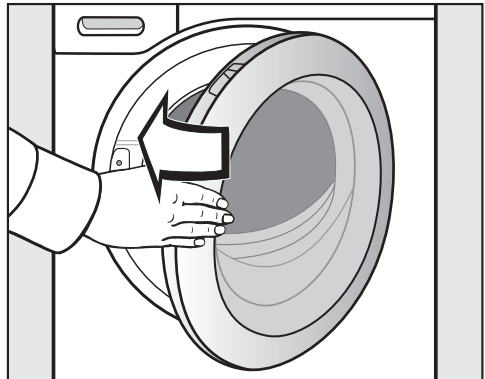

- Sulje luukku heilauttamalla se kevyesti kiinni.

Ensimmäinen käyttökerta

Miele@home

Kuivaavassa pesukoneessasi on sisäänrakennettu WLAN-moduuli.

Sen käyttöä varten tarvitset:

- WLAN-verkon
- Miele-sovelluksen
- Miele käyttäjätilin. Voit luoda käyttäjätilin Miele-sovelluksella.

Miele-sovellus opastaa sinua yhteyden muodostamisessa kuivaavan pesukoneesi ja kotisi WLAN-verkon välille.

Kun olet liittännyt kuivaavan pesukoneesi WLAN-verkkoon, voit suorittaa sovelluksella mm. seuraavia toimintoja:

- Käyttää kuivaavaa pesukonetta etäohjauksella.
- Saada tietoa kuivaavan pesukoneen senhetkisestä toimintatilasta.
- Saada tietoa kuivaavan pesukoneen ohjelmankulusta.

WLAN-verkkoon liittäminen lisää kuivaavan pesukoneen energiankulutusta, myös silloin, kun koneen virta on kytketty pois päältä.

Varmista, että WLAN-verkon signaalivoimakkuus on riittävä kuivaavan pesukoneen sijoituspaikassa.

WLAN-yhteyden käyttövarmuus

WLAN-yhteys toimii samalla taajuusalueella monien muiden laitteiden (kuten mikroaaltouunien ja kauko-ohjattavien lelujen) kanssa. Tämä voi aiheuttaa hetkellisiä yhteyshäiriöitä tai yhteyden katkeamisen kokonaan. Siksi emme voi taata, että järjestelmän tarjoamat toiminnot olisivat ehdottomasti jatkuvasti käytettävissä.

Miele@home:n käytettävyys

Käyttömaan Miele@home-palvelujen saatavuus vaikuttaa Miele-sovelluksen käyttöön.

Miele@home-palvelua ei ole saatavissa kaikissa maissa.

Lisätietoja palvelun käytettävyydestä löydät internetsivuiltamme www.miele.com.

Miele-sovellus

Voit ladata Miele-sovelluksen ilmaiseksi Apple App Storesta[®] tai Google Play Storesta[™].



Kuivaavan pesukoneen virran kytkeminen päälle

- Paina painiketta .

Näyttöön ilmestyy tervehdysteksti.

Näyttöruutu opastaa sinut läpi käyttönoton **6:n vaiheen**.

1. Näytön kielen valinta

Näyttöön ilmestyy viesti, joka kehottaa sinua valitsemaan kielen. Voit halutesasi vaihtaa kieltä *Asetukset-valikosta* milloin vain.

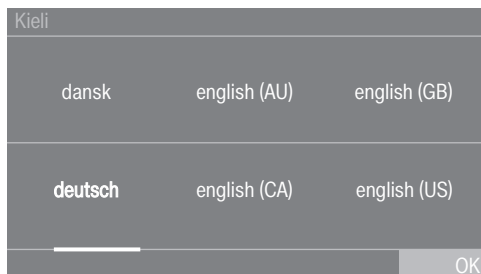

- Selaa valikkoa oikealle tai vasemmalle, kunnes haluamasi kieli tulee näkyviin.
- Kosketa haluamasi kielen hipaisupainiketta.

Valitsemasi kieli näkyy *oranssina* ja näyttö siirtyy seuraavaan asetukseen.

2. Valmistelut Miele@home-käyttöä varten

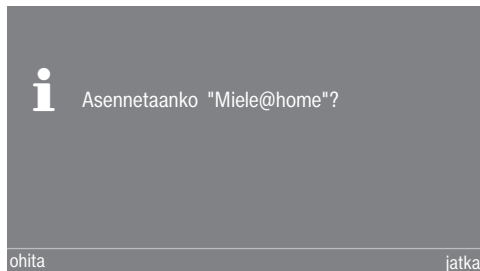

- Jos haluat asentaa Miele@homen nyt, kosketa hipaisupainiketta *jatka*.

Vinkki: Jos haluat suorittaa asennuksen myöhemmin, kosketa hipaisupainiketta *ohita*. Näyttöön tulee ilmoitus:

i Asennus myöhemmin kohdasta "Asetukset / "Miele@home" mahdollinen.

Vahvista hipaisupainikkeella *OK*.

Yhteydenmuodostustavan valinta

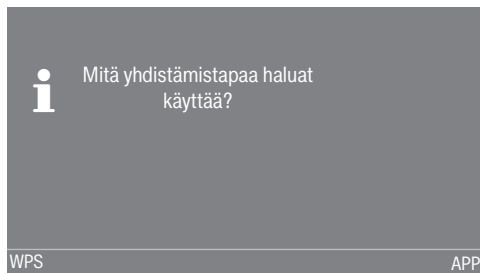

- Valitse haluamasi yhteydenmuodostamistapa.

Näyttöruutu ja Miele-sovellus opastavat sinua yhteyden muodostamisen seuraavissa vaiheissa.

Ensimmäinen käyttökerta

3. Kellonajan näyttötavan valinta

Voit valita kellonajan näyttötavaksi joko 24 tai 12 tunnin kellon.

- Valitse haluamasi näyttötapa ja vahvista se hipaisupainikkeella OK.

Näyttö siirtyy kellonajan asettamiseen.

Kellonajan asettaminen

Tämä asetus tulee näkyviin vain, jos et vielä ole yhdistänyt kuivaavaa pesukonetta WLAN-kotiverkkoon. Kun kone yhdistetään WLAN-verkkoon, kellonai-ka asentuu automaattisesti.

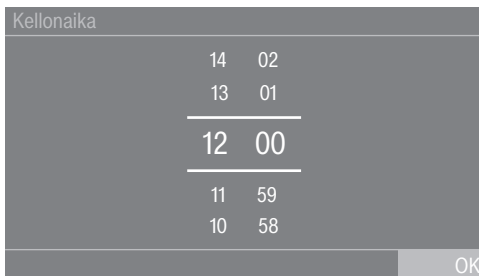

- Aseta sormesi muutettavan numeron päälle ja liikuta sormeasi haluamaasi suuntaan.
- Vahvista hipaisupainikkeella OK.

4. Kuljetustuen irrotus

 Poistamatta jäävien kuljetustu-
kien aiheuttama vaurioiden vaara.
Paikalleen unohtuneet kuljetustuet
voivat aiheuttaa vahinkoa kuivaavalle
pesukoneelle ja lähellä oleville kalus-
teille/laitteille.

Poista kuljetustuet kappaleen "Asen-
nus" ohjeiden mukaisesti.

Näyttörüutuun tulee ilmoitus:

i Poista kuljetustuet ja noudata käyttöoh-
jeen turvallisuusja käyttöönottoohjeita.

- Kun olet poistanut kuljetustuet, kuit-
taa ilmoitus hipaisupainikkeella OK.

Näyttö siirtyy seuraavaan asetukseen.

5. TwinDos-järjestelmän käyttöönotto

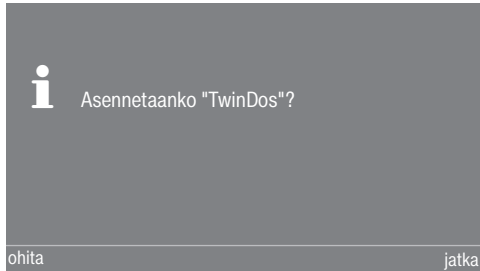

- Kosketa hipaisupainiketta jatka, jos haluat ottaa TwinDos-järjestelmän käyttöön heti.

Vinkki: Jos haluat suorittaa asennuksen myöhemmin, kosketa hipaisupainiketta ohita. Näyttöön tulee ilmoitus:

i Asennus myöhemmin kohdasta "Asetukset" / "TwinDos" mahdollinen. Kuittaa se hipaisupainikkeella OK.

Lokeron ① asetusten tekeminen

Seuraavassa kerrotaan, miten teet Miele UltraPhase 1- ja Miele UltraPhase 2 -asetukset. Muiden pesuaineiden asetukset tehdään samalla tavalla.

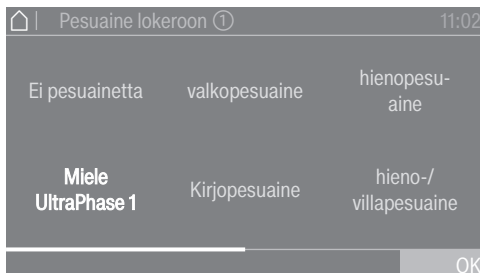

- Kosketa hipaisupainiketta Miele UltraPhase 1.



Näyttöruutuun tulee ilmoitus:

i Noudata käyttämäsi pesuaineen annostelusuositusta normaallikaiselle pyykille. Huomioi vedenkovuus.

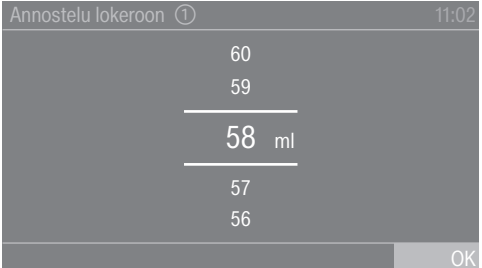
UltraPhase 1:n annostusmäärä on asetettu kovuusalueen  (**kovuusalue II**) mukaiseksi.



- Vahvista esiasetettu arvo hipaisupainikkeella OK tai muuta arvoa.

UltraPhase 1	
 Kovuusalue I	46 ml
 Kovuusalue II	58 ml
 Kovuusalue III	70 ml

Näyttöruutuun tulee:

i Aseta ① paikalleen

Ensimmäinen käyttökerta

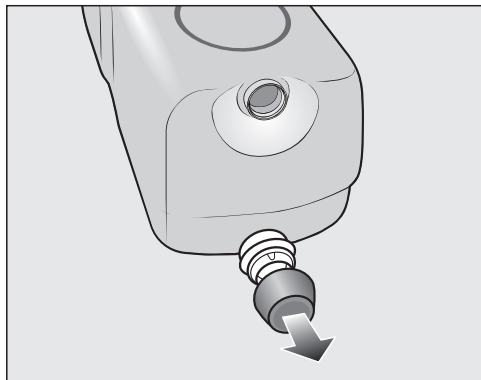

- Poista korkki koneen mukana toimitusta UltraPhase 1 pesuainepatruunasta.

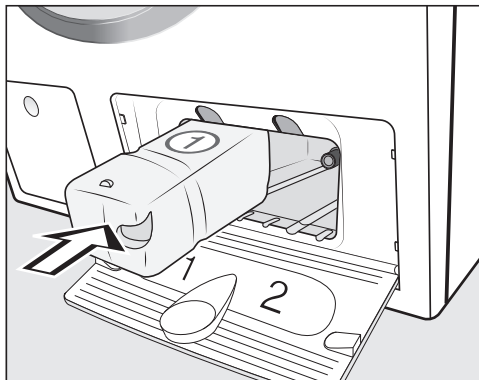

- Työnnä pesuainepatruuna UltraPhase 1 lokeroon 1 niin, että se napsahtaa paikalleen.

Näyttöruutuun tulee ilmoitus:

- i** Määritä UltraPhase 2 asetukset

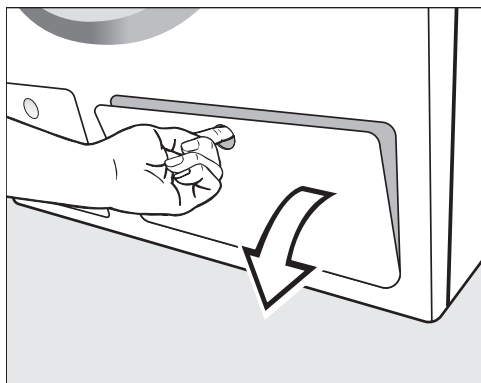

- Vedä TwinDos-lokerikon luukku auki.



Ensimmäinen käyttökerta

Lokeron ② asetusten tekeminen

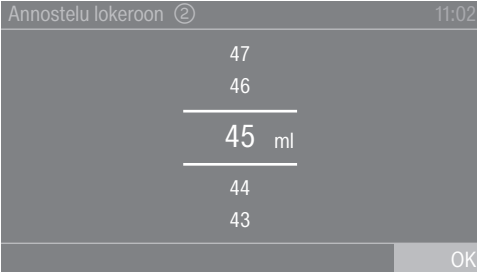
UltraPhase 2:n annostusmäärä on asetettu kovuusalueen  (**kovuus-alue II**) mukaiseksi.



- Vahvasta esiasetettu arvo hipaisupainikkeella OK tai muuta arvoa.

UltraPhase 2		
	Kovuusalue I	36 ml
	Kovuusalue II	45 ml
	Kovuusalue III	54 ml

Näyttörüutuun tulee:

- i Aseta ② paikalleen

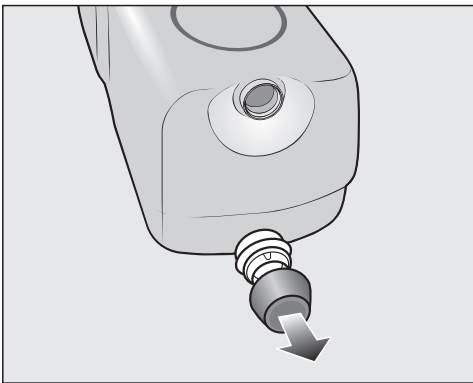

- Poista korkki koneen mukana toimitetusta UltraPhase 2 pesuainepatruunasta.

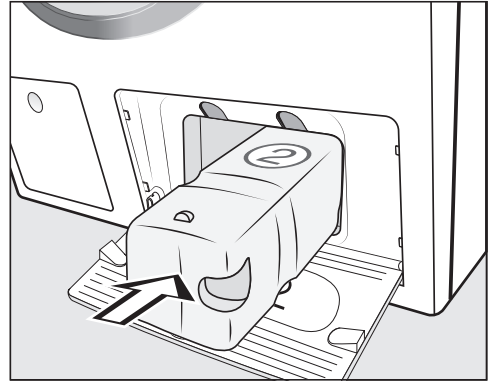

- Työnnä pesuainepatruuna UltraPhase 2 lokeroon 2 niin, että se napsahtaa paikalleen.

Näyttörüutuun tulee ilmoitus:

i "TwinDos" on asennettu. Korjauksia voi suorittaa kohdasta Asetukset / "TwinDos"

- Vahvasta hipaisupainikkeella OK.
- Sulje TwinDos-lokeron luukku.

Näyttö vaihtuu kalibrointiohjelmaan.

Ensimmäinen käyttökerta

6. Kalibrointiohjelman käynnistäminen

Jotta kuivaavan pesukoneen veden- ja sähkökulutus olisi optimaalinen ja pesu- ja kuivaustulos paras mahdollinen, kone on kalibroitava ennen käyttöönottoa.

Käynnistä tätä varten ohjelma *Puuvilla ilman* pestävää pyykkiä.

Voit käynnistää toisen ohjelman vasta kalibroinnin jälkeen.

Näyttöruutuun tulee ilmoitus:

i Avaa vesihana ja käynnistä 90°C Puuvilla-ohjelma ilman pyykkiä.

■ Vahvasta hipaisupainikkeella OK.

Näyttöön tulee ohjelman *Puuvilla* perusvalikko.



■ Avaa vesihana.

■ Kosketa hipaisupainiketta *Start/Stop*.

Kuivaavan pesukoneen kalibrointi käynnistyy. Se kestää noin 2 tuntia.

Toiminnon päätyttyä näyttöruutuun tulee ilmoitus:

i Käyttöönotto suoritettu

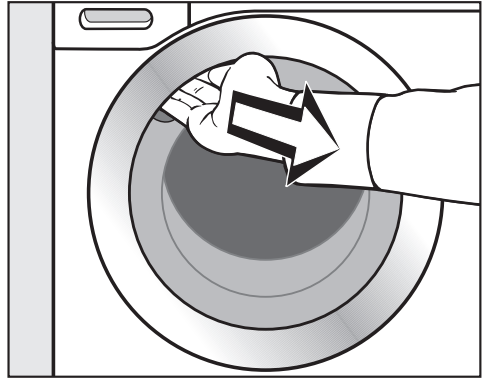

■ Tartu luukun kahvaan ja vedä luukku auki.

Vinkki: Jätä luukku raolleen, jotta rumpu saa kuivua.

■ Kytke kuivaavan pesukoneen virta pois päältä painikkeella .

Energian- ja vedenkulutus

- Käytä hyväksesi kunkin pesuohjelman enimmäistäyttömäärä. Tällöin pesukone kuluttaa vähiten vettä ja energiaa suhteessa pestävän pyykin määrään.
- Energian- ja vedenkulutuksen suhteen tehokkaimpien ohjelmien ohjelma-ajat ovat yleensä tavallista pitempiä. Pidentämällä ohjelma-aikaa voidaan saavuttaa samanlainen pesutulos jo alemmissa pesulämpötiloissa. Esimerkiksi ohjelman ECO 40-60 ohjelma-aika on pitempi kuin ohjelman Puuvilla 40 °C tai 60 °C. Ohjelma ECO 40-60 on kuitenkin energian- ja vedenkulutukseltaan tehokkaampi.
- Pese pienet, vain vähän likaiset pyykkimäärät ohjelmalla Pika 20.
- Nykyaikaisilla pesuaineilla pyykki puhdistuu myös alhaisissa lämpötiloissa (esim. 20 °C). Käyttämällä alhaisia lämpötiloja säästät energiaa.
- Jotta kuivaava pesukone pysyisi puhtaana sisältä, suosittelemme että peset silloin tällöin koneellisen pyykkiä vähintään 60 °C:n lämpötilassa. Kuivaavan pesukoneen näyttöruutuun tulee tästä muistutukseksi ilmoitus Hygienia Info: Valitse "Hoito" ja käynnistä ohjelma "Koneen puhdistus".

Pesuaine

- Hyödynnä automaattisen pesuaineannostuksen tarkkaa annostusta.
- Annostele pesuaine pyykin likaisuuden mukaan.
- Käytä pesuainetta enintään sen verran kuin pesuainepakkauksessa olevassa annostusohjeessa neuvotaan.

Kun kuivaat pyykin koneessa

Linkoa pyykki mahdollisimman suurella linkousnopeudella, niin pyykin kuivaus kuluttaa mahdollisimman vähän energiaa.

1. Pyykin esivalmistelu

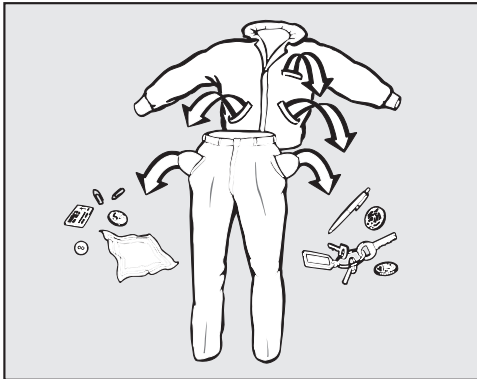

- Tyhjennä taskut.

⚠ Ylimääräisten esineiden aiheuttama vaurioiden vaara.

Neulat, kolikot, klemmarit yms. voivat vahingoittaa tekstiilejä sekä konetta. Tarkista ennen pesua, ettei pyykeissä ole mitään ylimääräisiä esineitä.

Lajittele pyykki

- Lajittele pyykki värin sekä vaatteissa olevien hoito-ohjeiden (sijaitsevat yleensä vaatteen kauluksessa tai sivusaumassa) mukaan.

Vinkki: Tummat tekstiilit ovat usein värjäytyneitä, joten ne voivat värjätä vaaleita tekstiilejä. Pese siksi tummat ja vaaleat vaatteet mieluiten erikseen.

Tahrojen esikäsitteleminen

- Poista tekstiilien tahrat ennen pesua mahdollisimman tuoreina. Painele tahroja väriä päästämättömällä kankaalla tai sienellä. Älä hankaa.

Vinkki: Esikäsittele hankalat tahrat (kuten veri, kananmuna, kahvi, tee yms.) tahranpoistoaineella tai pienellä määrällä nestemäistä pesuainetta ennen pesua. Kysy hankalissa tapauksissa neuvoja pesuainevalmistajan asiakaspalvelusta.

⚠ Liuottimia sisältävien puhdistusaineiden aiheuttama vaurioiden vaara.

Pesubensiini, tahranpoistoaineet yms. voivat vahingoittaa muovisia osia.

Varo etteivät tällaiset aineet joudu kosketuksiin muovisten osien kanssa.

⚠ Liuottimia sisältävien puhdistusaineiden aiheuttama räjähdysvaara. Liuottimia sisältävien pesuaineiden käytön yhteydessä voi muodostua räjähtäviä kaasuja.

Älä käytä kuivaavassa pesukoneessa liuottimia sisältäviä pesuaineita.

Yleisiä neuvoja

- Verhot: irrota ripustimet ja kannattimet tai kääri ne erillisen kankaan sisään.
- Pese kaarituelliset rintaliivit pesupussissa.
- Sulje tarrat, vetoketjut, hakaset ja lehtiäiset ennen pesua.
- Sulje napitettavat tyynyliinat ja pussilakanat, jottei niiden sisään pääse muuta pyykkiä.

Älä pese pesukoneessa tekstiilejä, joiden hoito-ohjeessa on **vesipesu kielletty** (merkintä .

2. Ohjelman valinta

Kuivaavan pesukoneen virran kytkeminen päälle

- Paina painiketta .

Rummun sisävalo syttyy.

Rummun valaisin sammuu automaattisesti muutaman minuutin kuluttua.

Vinkki: Jos haluat kytkeä rummun valaisimen uudelleen päälle, avaa vetovalikko ja kosketa hipaisupainiketta .

Näyttöön ilmestyy päävalikko.

Ohjelman valinta

- Kosketa hipaisupainiketta Pesu.

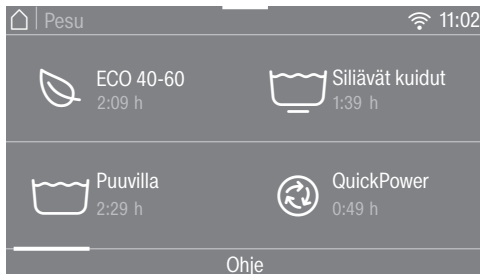

- Selaa valikkoa oikealle, kunnes haluamasi ohjelma tulee näkyviin.

- Kosketa ohjelman hipaisupainiketta.

Näyttöön tulee ohjelman perusvalikko.



Voit valita ohjelman kolmella eri tavalla:

- tallennetuista suosikkiohjelmista
- pesu/-kuivausvinkeistä
- Mielen MobileStart-toiminnolla

3. Ohjelma-asetusten valinta

Lämpötilan valinta

Voit aina muuttaa ohjelmaan esiasetettua lämpötilaa.

Kuivaavassa pesukoneessa saavutetut lämpötilat voivat poiketa valitusta. Optimaalinen pesutulos saavutetaan sopivalla energiankulutuksen ja pesuajan yhdistelmällä.

- Kosketa hipaisupainiketta Lämpötila.
- Valitse haluamasi lämpötila.

Näyttöön tulee ohjelman perusvalikko.

Linkousnopeuden valinta

Voit muuttaa ohjelmaan esiasetettua linkousnopeutta.

- Kosketa hipaisupainiketta Linkousnopeus.
- Valitse haluamasi linkousnopeus.

Näyttöön tulee ohjelman perusvalikko.

TwinDos-annostuksen ottaminen käyttöön

TwinDos-annostus on automaattisesti käytössä kaikissa ohjelmissa, jossa annostus on mahdollista.

1. TwinDos-toiminnon kytkeminen pois päältä tai päälle

- Kosketa hipaisupainiketta TwinDos ja valitse pois päältä tai päällä.

2. Pesuaineen valinta

Kun käytössä on Miele 2-vaihejärjestelmä, sinun on ilmoitettava koneelle pesävän pyykin värikoostumus.

- Jos olet pesemässä valkoista pyykkiä, valitse valko, ja jos olet pesemässä kirjavaa pyykkiä, valitse Kirjo.

Tätä valintaa ei tarvitse tehdä silloin, kun käytät muita pesuaineita.

- Valitse lokero ① tai ②.

Vinkki: Näyttöön tulevat vain valitussa ohjelmassa sallitut pesuaineet.

3. Pyykin likaisuusasteen valinta

Näyttö siirtyy likaisuusasteen valintaan.

- Valitse vähän likaantunut, normaali tai erittäin likainen.
- Vahvista valintasi hipaisupainikkeella OK.

TwinDos on nyt käytössä.

Näyttöön tulee ohjelman perusvalikko.

Tarkempia tietoja löydät kappaleen “5. Pesuaineen annostus” kohdasta “TwinDos”.

Lisätoimintojen valinta

Voit täydentää ohjelmia valitsemalla niihin erilaisia lisätoimintoja.

- Kosketa hipaisupainiketta *Lisävalinnat*.
- Valitse yksi tai useampia lisätoimintoja.

Kaikkia lisätoimintoja ei voi yhdistää keskenään. Yhdistettäväiksi soveltumattomat lisätoiminnot muuttuvat näytössä tummiksi ja niitä ei voi valita.

- Vahvista hipaisupainikkeella *OK*.

Näyttöön tulee ohjelman perusvalikko.

Tarkempia tietoja löydät kappaleen “Pesu” kohdasta “Lisätoiminnot”.

Cap-annostuksen ottaminen käyttöön

Voit valita ohjelmaan Cap-annostuksen.

- Kosketa hipaisupainiketta *CapDosing*.

Näytössä näkyvät kaikki Cap-kapselilajit, joita voit käyttää tässä ohjelmassa.

- Valitse haluamasi Cap-kapselilaji.

Cap-annostus on nyt otettu käyttöön.

Näyttöön tulee perusvalikko.

Tarkempia tietoja löydät kappaleen “5. Pesuaineen annostus” kohdasta “Cap-annostus”.

Tahrojen valinta

Tahraisen pyykin tehokasta puhdistusta varten voit valita monenlaisista tahratyypeistä. Tämä toiminto sopeuttaa pesuohjelman tahratyyppiä vastaavaksi.

- Kosketa hipaisupainiketta *Tahrat*.
- Valitse pestävän pyykin tahratyytit luettelosta.
- Vahvista valintasi hipaisupainikkeella *OK*.

Joidenkin tahrojen kohdalla näytössä näkyy hyödyllisiä tietoiskuja.

- Kuittaa tietoiskut hipaisupainikkeella *OK*.

Näyttöön tulee perusvalikko.

Ajastin

Ajastimen avulla voit määrittää etukäteen ohjelman päättymis- tai alkamisajan.

Tarkempia tietoja löydät kappaleesta “Ajastus/SmartStart”.

4. Pyykin laittaminen koneeseen

Luukun avaaminen

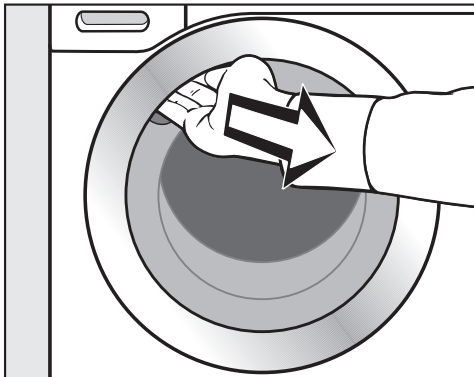

- Tartu luukun kahvaan ja vedä luukku auki.

Varmista ennen pyykin laittamista rumpuun, ettei siellä ole lemmikki-eläimiä tai vieraita esineitä.

- Suorista pestävät vaatteet ja aseta ne ilmastavasti pesurumpuun.

Erikokoiset tekstiilit parantavat pesutulosta ja linkous on tasaisempaa.

Kun käytät hyväksesi kunkin pesuohjelman enimmäistäyttömäärän, pesukoneen käyttö on veden- ja energiankulutukseltaan kaikkein taloudellisinta. Muista kuitenkin, että liian täyteen ahdettu kone ei pese puhtaaksi, ja lisäksi tekstiilit rypistyvät helposti.

Vinkki: Vetovalikosta näet valitsemasi ohjelman enimmäistäyttömäärän.

Luukun sulkeminen

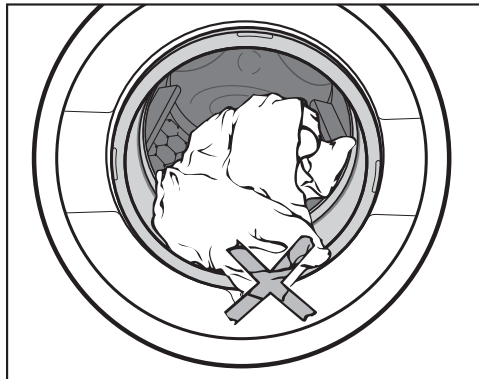

- Varmista, ettei täyttöluukun ja luukun tiivisterenkaan väliin jää mitään.

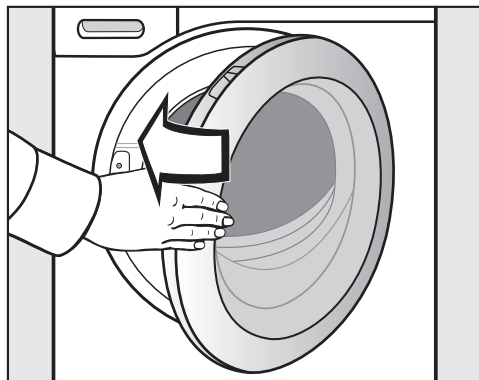

- Sulje luukku heilauttamalla se kevyesti kiinni.

5. Pesuaineen annostus

Voit käyttää pesuaineen annostukseen TwinDos-annostusta **A**, pesuainelokeroita **B** tai Cap-annostusta **C**.

A TwinDos

Tässä kuivaavassa pesukoneessa on TwinDos-annostusjärjestelmä.

TwinDos on otettava käyttöön, ks. kappale "Ensimmäinen käyttökerta".

UltraPhase 1:n ja UltraPhase 2:n toimintaperiaate

UltraPhase 1 on nestemäinen pesuaine, joka poistaa lian ja yleisimmät tahrat. UltraPhase 2 on valkaisuaine, joka poistaa vaikeimmat tahrat. Pesukone annostelee aineita pesuprosessin eri vaiheissa niin, että saavutetaan paras mahdollinen pesutulos. UltraPhase 1 ja UltraPhase 2 pesevät puhtaaksi niin valkoisen kuin värillisenkin pyykin. Kertakäyttöisiä UltraPhase 1- ja UltraPhase 2 -pesuainepatruunoja voit ostaa Mielen verkkokaupasta (shop.miele.fi) tai Miele-kauppiailtasi.

TwinDos-annostuksen ottaminen käyttöön

TwinDos-annostus on automaattisesti käytössä kaikissa ohjelmissa, jossa annostus on mahdollista.

Vinkki: Pesuaineiden annostusmäärät on esiasetettu. Jos koneeseen muodostuu liikaa vaahtoa, voit pienentää annostusmäärää valikossa  *Asetukset, Ohjelman kulku, TwinDos*.

TwinDos-annostuksen muuttaminen

Voit muuttaa pyykin ehdotettua värikoostumusta.

- Kosketa hipaisupainiketta TwinDos ja valitse haluamasi värikoostumus.



TwinDos-annostuksen ottaminen pois käytöstä

- Kosketa hipaisupainiketta TwinDos.
- Kosketa hipaisupainiketta pois päältä.

PESU

Pyökin likaisuusasteen valinta

Voit valita kolmesta likaisuusasteesta:

-  vähän likaantunut
Ei näkyvää likaa eikä tahroja
-  normaali
Näkyvää likaa ja/tai pieniä, helposti irtoavia tahroja
-  erittäin likainen
Näkyvää likaa ja/tai selvästi näkyviä tahroja

TwinDos-järjestelmän normaalisti annostelema pesuainemäärä sekä koneen huuhteluissa käyttämän veden määrä on asetettu likaisuusasteen  normaali mukaan.

- Jos haluat valita jonkin muun likaisuusasteen, kosketa hipaisupainiketta TwinDos.

Kone sopeuttaa pesuaineen annostusmäärän ja huuhteluveden määrän asettamasi likaisuusasteen mukaiseksi.

Kaikissa ohjelmissa ei voi valita likaisuusastetta. Sellaiset ohjelmat on tarkoitettu vain vähän likaiselle pyykille.

Tahranpoistoaineiden lisäys

Jos haluat lisäksi käyttää erityisiä tahranpoistoaineita, voit tehdä sen jollakin seuraavista tavoista:

- Cap Boosterin käyttö ja Cap-annostuksen käyttöönotto
- Annostele tahranpoistoainetta perinteisen pesuainekotelon lokeroon .

Ⓑ Pesuainekotelo

Voit käyttää kaikkia konepesuun kotitalouksissa tarkoitettuja pesuaineita. Noudata pesuainepakkauksen käyttö- ja annostusohjeita.

Varmista, että TwinDos-annostus on otettu pois käytöstä.

Pesuainekotelon täyttö

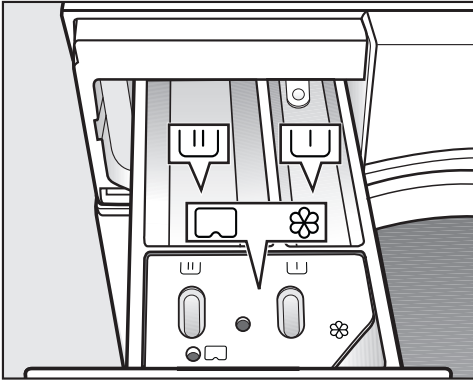

- Vedä pesuainekotelo ulos ja kaada pesuaineita pesuainelokeroihin.
- ☐ Pesuaine esipesua varten
- ☐ Pesuaine varsinaista pesua ja liotusta varten
- ☼ Huuhtelu- tai viimeistelyaine, nestemäinen tärkki tai Cap

Nestemäiset pesuaineet ja lisätoiminto Esipesu

Kun olet valinnut lisätoiminnon Esipesu, et voi käyttää varsinaiseen pesuun nestemäisiä pesuaineita.

Käytä varsinaiseen pesuun tällöin jauhemaista pesuainetta.

Pesuainetablettien annostelu

Laita pesuainetabletit aina pyykin kanssa suoraan pesurumpuun. Niitä ei saa laittaa pesuainelokeroon.

Huuhteluaineen annostelu

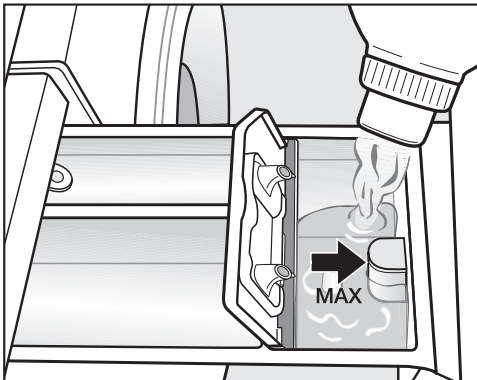

- Annostele huuhteluainetta, viimeistelyainetta tai tärkkiä lokeroon ☼. **Täytä lokero enintään maksimitäyttörajaan saakka.**

Annostelemasi aine huuhtoutuu lokerosta automaattisesti viimeiseen huuhteluveteen. Lokeroon ☼ jää pesun jälkeen tilkka vettä.

Jos käytät usein nestemäistä tärkkiä, puhdista pesuainekotelo tavallista useammin, varsinkin sen imuputki.

Vinkkejä annostukseen

Annostele pesuaine pyykin likaisuuden ja määrän mukaan. Jos et täytä konetta täyteen, vähennä pesuaineen määrää vastaavasti (n. $\frac{1}{3}$ vähemmän pesuainetta, kun kone on vain puoliksi täynnä).

Jos annostelet liian vähän pesuainetta:

- pyykki jää likaiseksi ja muuttuu ajan mittaan harmaaksi ja kovaksi.
- kuivaavaan pesukoneeseen muodostuu helpommin hometta.
- rasvainen lika ei lähde pyykistä kokonaan.
- pesukoneen lämpövastuksiin kertyy helpommin kalkkia.

Jos annostelet liikaa pesuainetta:

- pesu-, huuhtelu- ja linkoustulos heikenevät.
- vettä kuluu enemmän (automaattisesti päälle kytkeytyvän ylimääräisen huuhtelun vuoksi).
- ympäristö kuormittuu tavallista enemmän.

Lisätietoa pesuaineista ja niiden annostamisesta löydät kappaleen “Pesu” kohdasta “Pesuaineet”.

© Cap-annostus

Jos olet valinnut ohjelman asetuksista vaihtoehdon CapDosing, pesukone annostelee pesuaineen tähän ohjelmaan Cap-kapselista.

Voit käyttää pesuohjelmissa vain yhtä Cap-kapselia kerrallaan.

Saatavana on kolmenlaisia Cap-kapseleita, jotka sisältävät eri aineita:

- ☼ = Tekstiilinhoitoaineet (esim. huuhtelu- tai kyllästysaine)
- 🧼 = Apuaineet (esim. pesuaineen tehostusaine)
- 💧 = Pesuaine (vain varsinaista pesua varten)

Yksi Cap-kapseli sisältää aina oikean määrän ainetta yhtä käyttökertaa varten.

Voit hankkia Cap-kapseleita Mielen verkkokaupasta (shop.miele.fi), Miele-huoltoliikkeestä tai Miele-kauppiaaltasi.

⚠️ Terveydelle haitallista joutuaan iholle tai nieltynä.

Cap-kapselit sisältävät aineita, jotka saattavat nieltynä tai iholle joutuaan olla terveydelle haitallisia.

Muista säilyttää Cap-kapselit lasten ulottumattomissa.

Cap-kapselin asettaminen paikalleen

- Avaa pesuainekotelo.

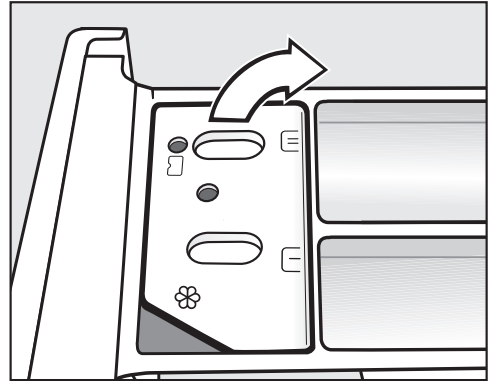

- Avaa lokeron ☼/🧼 kansi.

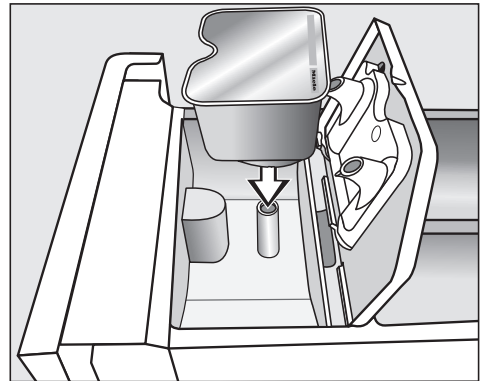

- Paina Cap-kapseli tiiviisti paikalleen.

PESU

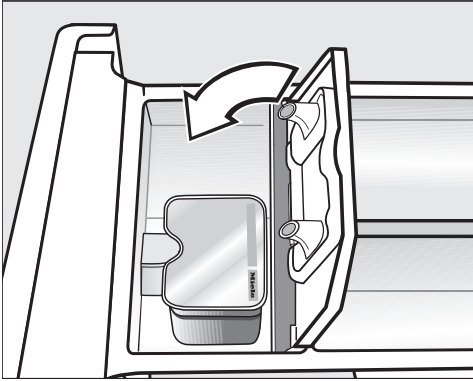

- Irrota tyhjä Cap-kapseli ohjelman päätyttyä.

Teknisistä syistä Cap-kapseliin jää hiukan vettä käytön jälkeen.

- Sulje kansi ja paina se lujasti kiinni.
- Työnnä pesuainekotelo takaisin pesukoneeseen.

Cap-kapseli avautuu, kun asennat sen paikalleen pesuainekoteloon. Jos otat Cap-kapselin käyttämättömänä pois pesuainekotelosta, pesuainetta voi päästä vuotamaan. Hävitä Cap-kapseli, älä käytä sitä uudelleen.

Käyttämäsi Cap-kapselin sisältö annostuu pesuohjelman aikana oikeaan ohjelmavaiheeseen automaattisesti.

Kun käytät Cap-annostusta, huuhteluainelokeron ☼ vedentulo on varattu pelkästään Cap-kapselille. Kun käytät Cap-annostusta, älä laita mitään muuta huuhteluainetta lokeroon ☼.

6. Ohjelman käynnistys

Voit käynnistää ohjelman, kun hipaisupainike *Start/Stop* palaa sykkien.

- Kosketa hipaisupainiketta *Start/Stop*.

Koneen luukku lukittuu ja pesuohjelma käynnistyy.

Näyttöruudussa näkyy ohjelman senhetkinen tila.

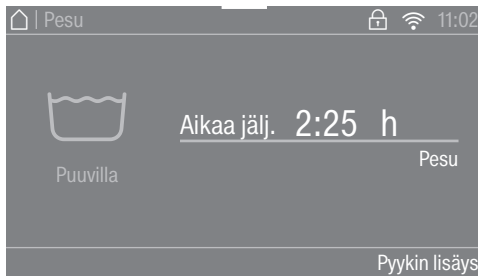

Lisäksi näyttöruudussa näkyvät meneillään oleva ohjelmavaihe ja jäljellä oleva aika.

Jos olet asettanut ajastuksen, näyttöruutu osoittaa ajastimeen ohjelmoimasi aikaa.

Energiansäästöä

Näyttöruutu ja merkkivalot pimenevät 10 minuutin kuluttua. Hipaisupainike *Start/Stop* vilkkuu hitaasti.

Voit kytkeä näyttöruudun ja merkkivalot takaisin päälle:

- Kosketa hipaisupainiketta *Start/Stop* (tällä ei ole vaikutusta ohjelman kulkuun).

Pyykin lisääminen - AddLoad

Voit lisätä tai poistaa pyykkiä milloin vain siihen asti, kunnes symboli Pyykin lisäys syttyy näyttöruutuun.

- Kosketa hipaisupainiketta Pyykin lisääys.

Näyttöruutuun tulee:

⋮ Odota hetki

Ohjelma pysähtyy ja luukun lukitus vapautuu.

- Avaa luukku.
- Lisää tai ota pois haluamasi pyykki.
- Sulje luukku.
- Kosketa hipaisupainiketta *Start/Stop*.

Ohjelma jatkuu.

Huomaa seuraava:

Kun pesuohjelma käynnistyy uudelleen, kuivaavan pesukoneen elektroniikka ei enää tunnista muutoksia täyttömäärässä.

Siksi koneen elektroniikka laskee jäljellä olevan ajan enimmäistäyttömäärän mukaisesti, kun lisäät tai poistat pyykkiä kesken ohjelman.

7. Ohjelman jälkeen / pyykin ottaminen pois koneesta

Pöyhintävaiheen aikana rumpu pyörähtää aika ajoin enintään 30 minuutin ajan ohjelman päättymisen jälkeen. Luukku pysyy lukittuna ja näytössä näkyvät Seis/Pöyhintä ja Avaa painamalla "Start/Stop".

- Paina *Start/Stop*-painiketta.

Luukun lukitus avautuu.

Luukun lukitus avautuu automaattisesti pöyhintävaiheen jälkeen.

- Vedä luukku auki.
- Ota pyykki pois koneesta.

Rumpuun unohtuneet pyykkit voivat kutistua tai värjätä pyykin seuraavalla pesukerralla.

Varmista aina konetta tyhjentäessäsi, ettei rumpuun jää mitään.

- Jos olet käyttänyt Cap-annostusta, irrota tyhjä kapseli huuhteluelänelokeroista.
- Kytke kuivaavan pesukoneen virta pois päältä painikkeella .

Vinkki: Noudata kappaleessa "Aina pesun tai kuivauksen jälkeen" annettuja ohjeita.

Linkous

Ohjelma	kierr./min
ECO 40–60	1 600
Puuvilla	1 600
Siliävät kuidut	1 200
QuickPower	1 600
Hienopyykki	900
Paidat	900
Villa	1 200
Farkut	900
Ulkoiluvaatteet	800
Kyllästys	1 000
Verhot	600
Pika 20	1 200
Urheiluvaatteet	1 200
Tumma pyykki	1 200
Urheilukengät	600
Silkki	600
Untuvatuotteet	1 200
Tyynyt	1 200
Puuvilla Hygienia	1 600
Automatic plus	1 400
Uudet tekstiilit	1 200
Tyhjennys/Linkous	1 600
Vain huuhtelu	1 600
Tärkkäys	1 600
Puuvilla 	1 600

Pesuhjelman loppulinkousnopeus

Kun valitset pesuhjelman, kyseisen ohjelman ihanteellinen linkousnopeus tulee näkyviin näyttöruutuun.

Joissakin ohjelmissa voit valita koneen ehdottamaa suuremman linkousnopeuden.

Seuraavasta taulukosta näet kunkin ohjelman suurimmat mahdolliset linkousnopeudet.

Loppulinkouksen jättäminen pois (huuhtelut päättyneet)

- Valitse lisätoiminto Huuhtelut päättyneet.

Pyykki jää viimeiseen huuhteluveteen. Tämä vähentää tekstiilien rypistymistä, jos et ehdi ottaa niitä pois kuivaavasta koneesta välittömästi ohjelman päätyttyä.

Kun haluat jatkaa loppulinkouksella:

Asetuksena on ohjelmaan parhaiten soveltuva linkousnopeus. Voit muuttaa esiasetettua linkousnopeutta.

- Kosketa hipaisupainiketta Muuta linkousnopeutta.
- Valitse haluamasi linkousnopeus.
- Käynnistä loppulinkous hipaisupainikkeella *Start/Stop*.

Kun haluat lopettaa ohjelman:

- Kosketa hipaisupainiketta Muuta linkousnopeutta.
- Valitse linkousnopeus 0 r/min (ilman linkousta).
- Kosketa hipaisupainiketta *Start/Stop*.

Pesukone poistaa veden.

Välilinkoukset

Pesukone linkoaa pyykin aina varsinainen pesun jälkeen sekä huuhteluiden välillä. Loppulinkousnopeuden pienentäminen pienentää myös välilinkousten kierroslukua.

Välilinkousten ja loppulinkouksen jättäminen pois



- Kosketa hipaisupainiketta Linkousnopeus.
- Valitse linkousnopeus 0 r/min (ilman linkousta).

Viimeisen huuhtelun jälkeen kone tyhjentää veden koneesta ja aloittaa automaattisesti pyykin pöyhinnän.

Kun valitset tämän toiminnon, pesukone kytkee joissakin ohjelmissa lisähuuhtelun päälle.

Ohjelmanvalintataulukko

ECO 40–60		enintään 8,0 kg
Pyykin laji	Normaalilikainen puuvillapyykki	
Neuvo	<ul style="list-style-type: none"> - Voit pestä yhdellä pesukerralla pyykkierän, joka koostuu sekalaisesta, lämpötiloissa 40 °C ja 60 °C pestäväksi tarkoitettusta puuvillapyykistä. - Tämän ohjelman energian- ja vedenkulutus on optimoitu siten, että se pesee puuvillapyykin mahdollisimman taloudellisesti. 	
<p>Ohje vertailutestien tekijöille:Ekologista suunnittelua koskevan komission asetuksen (EU) nro 2019/2023 ja energiankulutuksen osoittamista koskevan komission asetuksen nro 2019/2014 mukainen testiohjelma. TwinDos-annostusjärjestelmä on otettava pois käytöstä vertailutestien ajaksi.</p>		
Puuvilla		kylmästä 90 °C:seen enintään 8,0 kg
Pyykin laji	Puuvillasta, pellavasta tai sekoitekuiduista valmistetut tekstiilit, kuten T-paidat, alusvaatteet, pöytäliinat yms.	
Neuvo	<ul style="list-style-type: none"> - Jos pyykin hygieniavaatimukset ovat erityisen suuret, valitse lämpötilaksi vähintään 60 °C. - 20 °C ohjelma vain vähän likaiselle puuvillapyykille. 	
Siliävät kuidut		kylmästä 60 °C:seen enintään 3,5 kg
Pyykin laji	Synteettisistä kuiduista valmistetut tekstiilit, sekoitteet tai siliäväksi käsitelty puuvilla	
Neuvo	Kun peset helposti rypistyviä tekstiilejä, alenna linkousnopeutta.	
QuickPower		60 °C – 40 °C enintään 4,0 kg
Pyykin laji	Normaalilikaiset tekstiilit, jotka voidaan pestä myös pesuohjelmalla <i>Puuvilla</i> .	
Neuvo	Kone kastelee pyykin erityisellä läpikostutusmenetelmällä, jonka lisäksi ohjelma käyttää erityistä pesurytmiä. Näiden ansiosta pyykki puhdistuu erityisen nopeasti ja tehokkaasti.	
Hienopyykki		kylmästä 60 °C:seen enintään 2,0 kg
Pyykin laji	Synteettisistä kuiduista, sekoitekuiduista tai viskoosista valmistetut arat tekstiilit	
Neuvo	Kun peset helposti rypistyviä tekstiilejä, ota linkous pois käytöstä.	

Paidat		 kylmästä 60 °C:seen	 enintään 1,0 kg/2,0 kg
Pyykin laji	Puuvillasta tai sekoitekuiduista valmistetut paidat ja paitapuserot		
Neuvo	<ul style="list-style-type: none"> - Esikäsittele likaiset kaulukset ja kalvosimet ennen pesua. - Napita paidat ja paitapuserot, käännä ne nurin päin ja käännä kaulukset ja mansetit sisään. - Pese silkistä valmistetut paidat ja paitapuserot ohjelmalla <i>Silkki</i> . - Kun valitset lisätoiminnon <i>Lämmin sileyty</i>s, enimmäistäyttömäärä pienenee 1,0 kg:aan. 		
Villa 		 kylmästä 40 °C:seen	 enintään 2,0 kg
Pyykin laji	Villasta tai villasekoitteista valmistetut tekstiilit		
Neuvo	Kun peset helposti rypistyviä tekstiilejä, noudata suositeltua loppu-linkousnopeutta.		
Farkut		 kylmästä 60 °C:seen	 enintään 3,0 kg
Neuvo	<ul style="list-style-type: none"> - Käännä farkkukankaiset vaatteet nurinpäin ennen pesua. - Farkkukangas päästää yleensä väriä ensimmäisellä pesukerralla. Pese siksi tummat ja vaaleat tekstiilit erillään. - Sulje napit ja vetoketjut ennen pesua. 		
Ulkoiluvaatteet		 kylmästä 40 °C:seen	 enintään 2,5 kg
Pyykin laji	Tekniset tekstiilit, kuten ulkoilutakit ja -housut, joiden kankaaseen on laminoitu kalvo, kuten Gore-Tex [®] , SYMPATEX [®] , WINDSTOPPER [®] tms.		
Neuvo	<ul style="list-style-type: none"> - Sulje vetoketjut ja tarrat ennen pesua. - Älä käytä huuhteluinetta. - Tarvittaessa voit viimeistellä ulkoiluvaatteet ohjelmalla <i>Kyllästys</i>. Älä kuitenkaan kyllästä niitä joka pesun jälkeen. 		

PESU







Kyllästys		40 °C	enintään 2,5 kg
Pyykin laji	Mikrokuiduista valmistettujen tekstiilien, lasketteluasujen tai suu- rimmaksi osaksi synteettisistä kuduista valmistettujen pöytäliino- jen jälkikäsittelyyn, jolla saavutetaan vettä ja likaa hylkivä vaikutus.		
Neuvo	<ul style="list-style-type: none">- Pese ja linkoa käsiteltävät tekstiilit ensin tai anna niiden kuivua.- Parhaan tuloksen saat kun lämpökäsittelet tekstiilit vielä kylläs- tyksen jälkeen. Lämpökäsittelyn voi tehdä kuivaavassa pesuko- neessa tai silittämällä.		
Verhot		 kylmästä 40 °C:seen	 enintään 2,0 kg
Pyykin laji	Konepesunkestävät verhot.		
Neuvo	<ul style="list-style-type: none">- Valitse pölyn poistoa varten <i>Esipesu</i>.- Kun peset helposti rypistyviä verhoja, alenna linkousnopeutta tai jätä linkous pois.- Muista irrottaa verhonipsut.		
Pika		 kylmästä 40 °C:seen	 enintään 3,5 kg
Pyykin laji	Puu villaiset tekstiilit, jotka ovat olleet käytössä vain lyhyen aikaa tai joissa ei ole lainkaan näkyvää likaa.		
Urheiluvaatteet		 kylmästä 60 °C:seen	 enintään 2,5 kg
Pyykin laji	Urheilu- ja kuntosalivaatteet, kuten trikoot ja housut, mikrokuituiset urheiluvaatteet ja fleecet		
Neuvo	<ul style="list-style-type: none">- Älä käytä huuhteluainetta.- Noudata valmistajan ilmoittamia hoito-ohjeita.		
Tumma pyykki		 kylmästä 60 °C:seen	 enintään 3,0 kg
Pyykin laji	Puu villasta tai sekoitekuiduista valmistetut tummat vaatteet		
Neuvo	Käännä vaatteet nurinpäin ennen pesua.		

Urheilukengät		 kylmästä 40 °C:seen	 enintään 2 paria
Pyykin laji	Urheilukengät (ei nahkakengät)		
Neuvo	<ul style="list-style-type: none"> - Noudata ehdottomasti valmistajan ohjeita. - Älä käytä huuhteluainetta. - Harjaa karkein lika pois kengistä ennen pesua. - Kone suorittaa pölyn poistamiseksi automaattisesti esihuuhtelun ilman pesuainetta. 		
Silkki 		 kylmästä 30 °C:seen	 enintään 1,0 kg
Pyykin laji	Silkki ja kaikki käsinpestävät tekstiilit, jotka eivät sisällä villaa.		
Neuvo	Pese ohuet sukkahousut ja rintaliivit pesupussissa.		
Untuvatuotteet		 kylmästä 60 °C:seen	 enintään 2,0 kg
Pyykin laji	Takit, makuupussit, tyynyt ja muut untuvatäytteiset tekstiilit		
Neuvo	<ul style="list-style-type: none"> - Poista pyykistä ilma ennen pesua, niin ehkäiset liiallista vaahdonmuodostusta. Survo tekstiili tätä varten ahtaaseen pesupussiin tai sido se konepesun kestäväällä nauhalla. - Noudata tekstiilien hoito-ohjeita. 		
Tyynyt		 kylmästä 60 °C:seen	 2 tyynyä (40 x 80 cm) tai 1 tyyny 80 x 80 cm
Pyykin laji	Pestävät tyynyt, joissa on synteettinen täyte		
Neuvo	<ul style="list-style-type: none"> - Poista pyykistä ilma ennen pesua, niin ehkäiset liiallista vaahdonmuodostusta. Survo tekstiili tätä varten ahtaaseen pesupussiin tai sido se konepesun kestäväällä nauhalla. - Noudata tekstiilien hoito-ohjeita. 		
Puuvilla Hygienia		 90 °C – 60 °C	 enintään 8,0 kg
Pyykin laji	Puuvillasta tai pellavasta valmistetut tekstiilit, jotka ovat suorassa kosketuksessa ihoon ja asettavat siksi erityisiä vaatimuksia hygienialle, kuten alusasut, liinavaatteet, tyynynsuojukset ja suojalakanat.		
Neuvo	Noudata tekstiilien hoito-ohjeita.		



PESU

Automatic plus		 kylmästä 40 °C:seen	 enintään 5,0 kg
Pyykin laji	Värin mukaan lajiteltujen, ohjelmilla <i>Puuvilla</i> ja <i>Siliävät kuidut</i> pestäväksi soveltuvien pyykkierien pesuun		
Neuvo	Jokainen pyykkierä pestään pesuparametrejä (kuten vesimäärä, pesurytmi ja linkousprofiili) sopeuttamalla mahdollisimman hellävaraisesti siten, että pesuteho on paras mahdollinen.		
Uudet tekstiilit		 kylmästä 40 °C:seen	 enintään 2,0 kg
Pyykin laji	Puuvillasta ja synteettisistä kuiduista valmistetut tekstiilit sekä uudet froteetekstiilit		
Neuvo	Ohjelma irrottaa kuiduista niihin tuotantovaiheessa jääneet kemikaalijäämät.		
Tyhjennys/Linkous		 enintään 8,0 kg	
Neuvo	<ul style="list-style-type: none"> - Vain tyhjennys: valitse linkousnopeudeksi 0 r/min. - Noudata esiasetettua linkousnopeutta. 		
Vain huuhtelu		 enintään 8,0 kg	
Pyykin laji	Käsin pestyjen tekstiilien erilliseen huuhteluun		
Neuvo	Kun peset helposti rypistyviä tekstiilejä, noudata suositeltua linkousnopeutta.		
Tärkkäys		 enintään 8,0 kg	
Pyykin laji	Pöytäliinat, lautasliinat ja työvaatteet, jotka halutaan tärkätä		
Neuvo	<ul style="list-style-type: none"> - Kun peset helposti rypistyviä tekstiilejä, noudata suositeltua linkousnopeutta. - Pese tärkättävät tekstiilit ensin, mutta älä käytä huuhteluainetta. 		
Puuvilla <input type="checkbox"/>		 <60°C / <40°C	 enintään 8,0 kg
Pyykin laji	Normaalilikainen puuvillapyykki		
Neuvo	<ul style="list-style-type: none"> - Näiden ohjelmien energian- ja vedenkulutus on optimoitu siten, että ne pesevät puuvillapyykki mahdollisimman taloudellisesti. - Ohjelmassa <input type="checkbox"/> saavutettava pesulämpötila on alle 60 °C. Ohjelman pesuteho on sama kuin ohjelmassa Puuvilla 60 °C. 		
Ohje vertailutestien tekijöille: Normin EN 60456 mukaiset vertailutestiohjelmat.			

Ohjelman kulku

	Varsinainen pesu		Huuhtelu		Linkous
	Vesimäärä	Pesurytmi	Vesimäärä	Huuhdelut	
ECO 40–60		Ⓐ		2–3 ²	✓
Puuvilla		Ⓐ		2–5 ^{1,2,3}	✓
Siliävät kuidut		Ⓑ		2–4 ^{2,3}	✓
QuickPower		Ⓐ		2	✓
Hienopyykki		Ⓒ		2–4 ^{2,3}	✓
Paidat		Ⓒ		3–4 ³	✓
Villa		Ⓔ		2	✓
Farkut		Ⓑ		2–4 ^{2,3}	✓
Ulkoiluvaatteet		Ⓒ		3–4 ³	✓
Kyllästys	–	Ⓑ		1	✓
Verhot		Ⓒ		3–4 ³	✓
Pika 20		Ⓐ		1	✓
Urheiluvaatteet		Ⓒ		2–3 ³	✓
Tumma pyykki		Ⓑ		3–5 ^{2,3}	✓
Urheilukengät ⁴		Ⓓ		2	✓
Silkki		Ⓔ		2	✓
Untuvatuotteet ⁵		Ⓒ		3–4 ³	✓
Tyynyt ⁵		Ⓒ		3–4 ³	✓
Puuvilla Hygienia		Ⓐ		3–5 ^{2,3}	✓
Automatic plus		Ⓐ Ⓑ		2–4 ^{2,3}	✓
Uudet tekstiilit		Ⓑ		2–3 ³	✓
Vain huuhdeltu	–	–		2	✓
Täykkäys		Ⓑ	–	–	✓

Symbolien selitykset löydet seuraavalta sivulta.

-  = alhainen vesimäärä
 = keskikorkea vesimäärä
 = korkea vesimäärä
Ⓐ = Tehopesu-rytmi
Ⓑ = Normaali rytmi
Ⓒ = Sensitiv-rytmi
Ⓓ = Keinuva rytmi
Ⓔ = Käsinpestävän villan ja silkin rytmi
✓ = sisältyy ohjelmaan
– = ei sisälly ohjelmaan

Kuivaavassa pesukoneessa on täys-elektroninen ohjaus ja määräautomaatika. Kuivaava pesukone tunnistaa tarvittavan veden määrän automaattisesti sen mukaan, kuinka paljon pyykkiä on ja kuinka paljon vettä pyykki imee itseensä.

Oheisessa taulukossa esitetty pesuohjelmien kulku perustuu perusohjelmiin ja kunkin pesuohjelman enimmäistäyttömäärään.

Kuivaavan pesukoneen näyttöruutu näyttää, mikä pesuohjelman vaihe kulloinkin on meneillään.

Erityistä huomattavaa ohjelman kullussa

Pöyhintä:

Pesukone pöyhii pyykkiä pesuohjelman päätyttyä enintään 30 minuutin ajan, jotta pyykki ei pääse rypistymään.

Poikkeus: Pöyhintä ei ole käytössä ohjelmissa *Villa* ja *Silkki*.

Voit kuitenkin avata kuivaavan pesukoneen milloin tahansa pöyhinnän aikana.

¹ Jos valitset vähintään 60 °C:n lämpötilan, ohjelmaan sisältyy kaksi huuhtelua. Jos valitset alle 60 °C:n lämpötilan, ohjelmaan sisältyy 3 huuhtelua.

² Lisähuuhtelu kytkeytyy päälle, jos:

- rummussa on vielä paljon vaahtoa
- valittu loppulinkousnopeus on alle 700 kierr./min

³ Lisähuuhtelu kytkeytyy päälle, jos:

- Lisätoiminnon Lisähuuhtelu valinta.

⁴ Esihuuhtelu:

- Kone suorittaa pölyn poistamiseksi automaattisesti esihuuhtelun ilman pesuainetta.

⁵ Ilmanpoisto:

- Kone linkoaa tuotteet lyhyesti ennen pesuvaihetta, jotta kaikki ilma poistuisi täyttestä.

PowerWash

Kone ottaa Mielen kehittämän PowerWash-pesumenetelmän käyttöön seuraavissa pesuohjelmissa, kun pyykkiä on enintään puolet kulloisenkin ohjelman täyttömäärästä:

- *ECO 40–60* (kun pyykkiä on enintään puolet kulloisenkin ohjelman täyttömäärästä)
- *Puuvilla* (kun pyykkiä on enintään puolet kulloisenkin ohjelman täyttömäärästä)
- *QuickPower*
- Siliävät kuidut
- Paidat
- Automatic plus
- Hienopyykki

Toimintaperiaate

Tavallisilla pesumenetelmillä pesukone käyttää pyykin pesemiseen enemmän vettä kuin mitä pyykki imee itseensä. Koneen täytyy tällöin lämmittää koko vesimäärä.

PowerWash-pesumenetelmällä pesukone käyttää pyykin pesemiseen vain aavistuksen enemmän vettä kuin mitä pyykki imee itseensä. Kone lämmittää veden, joka ei imeydy pyykkiin ja suihkuttaa tätä vettä pyykin päälle koko pesuvaiheen ajan. Tämä alentaa ohjelman energiankulutusta.

Aktivointi

PowerWash-pesumenetelmä aktivoituu **automaattisesti** edellä mainituissa ohjelmissa.

Kone ei ota PowerWash-pesumenetelmää käyttöön seuraavissa tilanteissa:

- Valittu loppulinkousnopeus on alle 600 kierr./min.
- varsinaiseen pesuun on valittu Capannostus (☹, ☹☹).
- Valittu pesulämpötila on yli 60 °C.
- Olet valinnut lisätoimintoja, kuten *Esi-pesu* tai *Vesi plus*.
- Ohjelman *Puuvilla* täyttömäärä on suurempi.

Erityistä huomattavaa

- Kostutusvaihe

Pesuohjelman aluksi kuivaava pesukone linkoaa pyykkit lyhyesti muutama kertaan. Linkouksen aikana pyykistä irronnut vesi suihkutetaan takaisin pyykin päälle.

Näin pyykki kostuu mahdollisimman hyvin. Kuivaava pesukone saattaa tyhjentää osan vedestä koneesta ja ottaa tilalle puhdasta vettä.

- Lämmitysvaiheessa kuuluvat äänet

Kun kone lämmittää pyykkiä ja pesurumpua, koneesta voi kuulua epätavallisia ääniä (pulputusta).

Lisätoiminnot

Voit täydentää ohjelmia valitsemalla niihin erilaisia lisätoimintoja.

Kaikki lisätoiminnot eivät ole käytettävissä kaikissa pesuohjelmissa.

Lisätoimintojen valinta

- Kosketa hipaisupainiketta Lisävalinnat.
- Valitse yksi tai useampia lisätoimintoja.

Kaikkia lisätoimintoja ei voi yhdistää keskenään. Yhdistettäväksi soveltumattomat lisätoiminnot muuttuvat näytössä tummiksi ja niitä ei voi valita.

- Vahvista hipaisupainikkeella *OK*.

Näyttöön tulee ohjelman perusvalikko.

SingleWash

Mahdollistaa erittäin pienen pyykkimäärän (< 1 kg) pesun normaalilla pesuohjelmalla. Pesuaika on lyhyempi.

Noudata seuraavia suosituksia:

- Käytä nestemäistä pesuainetta.
- Vähennä pesuaineen määrää enintään 50 %:iin suositellusta ½ täytön määrästä.

Erittäin hellävarainen

Rummun käyntijaksot ja pesuaika lyhenevät. Vähän likaisten tekstiilien hellävaraiseen pesuun.

Lämmin sileyty

Kone sileyttää pyykin ohjelman päättyessä. Saat parhaan tuloksen kun laitat koneeseen 50 % sallittua enimmäistäytömäärää vähemmän pyykkiä. Pienet täyttömäärät parantavat sileytytulosta.

Vaatteiden on oltava rumpukuivauksen  ja silityksen  kestäviä.

Joissakin ohjelmissa kone alentaa linkousnopeutta.

Quick

Vain vähän likaisten vaatteiden pesuun, joissa ei ole näkyviä tahroja.

Varsinaisen pesun kestoa on lyhennetty.

Vesi plus

Toiminto lisää veden määrää sekä pesussa että huuhteluissa. Kone lisää ohjelmaan Vain huuhtelu toisen huuhtelun.

Voit ohjelmoida lisätoiminnolle Vesi plus myös muita vaihtoehtoja, ks. kappale "Asetukset".

Esipesu

Tekstiileille, joissa on suuria määriä likaa (esim. pölyä tai hiekkaa).

Liotus

Erittäin likaisten tekstiilien liotukseen, erityisesti valkuaisainepitoisten tahrojen poistoon.





Voit valita liotusajan 30 minuutin ja 5 tunnin väliltä 30 minuutin askelin kapaleessa Asetukset neuvotulla tavalla.

Tehdasasetuksena liotus kestää 30 minuuttia.

Teho

Erityisen likaisille ja mekaanista käsitte-lyä kestäville tekstiileille. Tehostettu peshumekaniikka ja lisätty lämmitysenergian käyttö voimistavat ohjelman puhdistustehoa.

AllergoWash

Erittäin hygieeniseen pesuun. Lämpötilan ylläpitoajat ovat tavallista pitempiä, mikä lisää energiankulutusta. Parempi huuhtelutulos saavutetaan vesimäärää lisäämällä. Pyykkierän on oltava rumpukuivauksen   ja silityksen   kestävä.

Erittäin hiljainen

Jos käytät pesukonetta esim. myöhään illalla etkä halua pesukoneen häiritsevän muita ihmisiä, tällä toiminnolla voit hilljentää pesukoneen aiheuttamaa ääntä. Ohjelma pysähtyy *Huuhtelut päättyneet* -vaiheeseen ilman linkousta ja ohjelman kesto pitenee.

Huuhtelut päättyneet

Pyykki jää viimeiseen huuhteluveteen. Tämä vähentää tekstiilien rypistymistä, jos et ehdi ottaa niitä pois kuivaavasta koneesta välittömästi ohjelman päättyä.

Lisähuuhtelu

Kun pyykiltä vaaditaan erityisen hyvä huuhtelutulos, voit valita lisähuuhtelun.

Pesuaine

Voit käyttää kaikkia konepesuun tarkoitettuja pesuaineita. Pesuainepakkauksesta löydät pesuaineen käyttö- ja annostusohjeet.

Pesuaineen annostukseen vaikuttavat:

- pyykin likaisuus
- pyykin määrä
- vedenkovuus

Paikalliselta vesilaitokseltasi saat tietoa paikkakuntasi vesijohtoveden kovuusasteesta.

Vedenpehmennysaine

Vedenkovuusalueilla II ja III voit käyttää erillistä vedenpehmennysainetta, mikä säästää pesuainetta. Annostusohjeet löytyvät pakkauksesta. Kaada pesuainelokeroon ensin pesuaine ja vasta sitten vedenpehmennysaine.

Tällöin voit annostella pesuainetta kovuusalueen I mukaan.

Vedenkovuustaulukko

Kovuusalue	Kokonaiskovuus mmol/l	Kovuusaste °dH
pehmeä (I)	0 – 1,5	0 – 8,4
keskikova (II)	1,5 – 2,5	8,4 – 14
kova (III)	yli 2,5	yli 14

Annostuksen apuvälineet

Käytä pesuaineen annostuksessa pesuainevalmistajan toimittamia apuvälineitä (pesupalloja), erityisesti kun käytät nestemäisiä pesuaineita.

Täyttöpakkaukset

Kun ostat pesuaineita, hyödynnä mahdollisuuksien mukaan täyttöpakkauksia. Näin vähennät syntyvien jätteiden määrää.

Huuhteluaine, viimeistelyaine, tärkki

Huuhteluaine pehmentää pyykin ja vähentää sen sähköisyyttä varsinkin rumpukuivauksen jälkeen.

Viimeistelyaine on synteettinen kovetusaine, joka helpottaa pyykin silitystä.

Tärkki on kovetusaine, jota käytetään lähinnä paitojen, paitapuserojen, pöytä- ja lautasliinojen yms. viimeistelyyn.

Huuhdeluaineen, viimeistelyaineen tai tärkein käyttö erikseen

Esivalmistele tärkein pakkauksen ohjeiden mukaan.

Vinkki: Kun käytät huuhdeluainetta, valitse lisätoiminto *Vesi plus*.

- Annostele huuhdeluainetta lokeroon ☞ tai käytä Cap-huuhdeluainekapselia.
- Kaada nestemäinen tärkein/viimeistelyaine lokeroon ☞ ja jauhemainen tai jähmeä nestemäinen tärkein/viimeistelyaine lokeroon ☞.
- Valitse ohjelma *Vain huuhdelu*.
- Muuta tarvittaessa linkousnopeutta.
- Jos käytät Cap-kapselia, ota se käyttöön koskettamalla hipaisupainiketta *CapDosing* ja valitse *Cap*.
- Kosketa hipaisupainiketta *Start/Stop*.

Värinpoisto/värjääminen

⚠ Värinpoistoaineiden aiheuttamien vaurioiden vaara.

Värinpoistoaineet aiheuttavat kuivaavaan pesukoneeseen korroosiota.

Älä käytä värinpoistoaineita kuivaavassa pesukoneessa.



Käytä kuivaavaa pesukonetta värjäykseen vain satunnaisesti, älä jatkuvasti. Jos värjääät kovin usein, värjäyksessä tarvittava suola voi syövyttää koneen teräksisiä osia. Noudata ehdottomasti värjäysaineen valmistajan käyttö- ja annostusohjeita.

Käytä värjäyksessä ehdottomasti lisätoimintoa *Vesi plus*.



PESU

Suositus – Mielen pesuaineet

Mielen pesuaineet on suunniteltu nimenomaan päivittäiseen käyttöön Mielen pesukoneissa. Lisätietoa pesuaineista löydät kappaleesta Pesu- ja hoitoaineet.

	Miele UltraPhase 1 ja 2	Miele Caps -kapselit		
				
ECO 40–60	✓	-	✓	✓
Puuvilla	✓	-	✓	✓
Siliävät kuidut	✓	-	✓	✓
QuickPower	✓	-	-	-
Hienopyykki	✓	✓	✓	-
Paidat	✓	-	✓	✓
Villa	-	✓	-	-
Farkut	✓	-	✓	-
Ulkoiluvaatteet	-	✓	-	-
Kyllästys	-	-	✓	-
Verhot	✓	-	-	✓
Pika 20	✓	-	✓	-
Urheiluvaatteet	-	✓	-	-
Tumma pyykki	✓	-	✓	-
Urheilukengät	✓	-	-	✓
Silkki	-	✓	-	-
Untuvatuotteet	-	✓	-	-
Tyynyt	-	✓	-	-
Puuvilla Hygienia	✓	-	✓	✓
Automatic plus	✓	-	✓	✓
Uudet tekstiilit	✓	-	✓	-
Vain huuhtelu	-	-	✓	-

- ✓ suositeltava
- ei suositeltava

-  Erikoispesuaineet (esim. WoolCare)
 Tekstiilinhoitoaineet (esim. huuhteluaine)
 Apuaineet (esim. pesuaineen tehostusaine)

Direktiivin (EU) nro 1015/2010 mukaiset pesuainesuositukset

Suosituksukset koskevat kappaleen “PESU” kohdassa “Ohjelmanvalintataulukko” ilmoitetun mukaisia lämpötila-alueita.

	Yleis-	Kirjo-	Hieno- ja vil- la-	Erikois-
	pesuaine			
Eco 40–60	✓	✓	-	-
Puuvilla	✓	✓	-	-
Siliävät kuidut	-	✓	-	-
QuickPower	✓	✓	-	-
Hienopyykki	-	-	✓	-
Paidat	✓	✓	-	-
Villa	-	-	✓	✓
Farkut	-	✓ ¹	-	✓
Ulkoiluvaatteet	-	-	✓	✓
Kyllästys	-	-	-	✓
Verhot	✓ ²	-	-	✓
Pika 20	-	✓ ¹	-	-
Urheiluvaatteet	-	-	✓	✓
Tumma pyykki	-	✓ ¹	-	✓
Urheilukengät	-	✓ ¹	-	-
Silkki	-	-	✓	✓
Untuvat tuotteet	-	-	✓ ¹	✓
Tyynyt	-	-	✓ ¹	✓
Puuvilla Hygienia	✓	✓	-	-
Automatic plus	-	✓	-	-
Uudet tekstiilit	-	✓	-	-

- ✓ suositeltava
- ei suositeltava

- ¹ Nestemäiset pesuaineet
- ² Jauhemaaiset pesuaineet

KUIVAUS

Erillinen kuivaus

Käytä erillistä kuivausta, kun et halua kuivata koko pyykkierää pesun jälkeen tai kun pestyn pyykin määrä on suurempi kuin kuivauksen enimmäistäyttömäärä.

1. Pyykin esivalmistelu

Lajittele pyykki

- Lajittele tekstiilit kuidun/tekstiililaadun sekä pyykin jäännöskosteuden mukaan, jos mahdollista.

Näin saat mahdollisimman tasaisen kuivaustuloksen.

- Tarkista ennen kuivausta vaatteiden hoito-ohjeesta valmistajan suositus.

Jos tekstiilissä ei ole kuivaussuositusta, kuivaa tekstiili vain nimenomaan kyseiselle tuotteelle tarkoitetulla kuivausohjelmalla.

Neuvoja pyykin kuivaukseen

- Älä kuivaa likomärkää pyykkiä. Linkoa pyykkiä pesun jälkeen vähintään 30 sekunnin ajan riittävällä linkousnopeudella.
- Villa ja villaseokset huopaantuvat ja kutistuvat helposti. Käsittele tällaisia tekstiilejä vain ohjelmalla *Villa*.
- Voit kuivata aitoja pellavatekstiilejä koneessa vain, jos valmistaja suosittelee sitä hoito-ohjeessa. Kangas saattaa menettää muotonsa.

- Joustavat puuvillakankaat (esim. T-paidat, alusvaatteet) kutistuvat usein ensimmäisessä pesussa. Älä siksi kuivaa tällaisia tekstiilejä liian kuiviksi, jotta ne eivät kutistuisi enää lisää. Kiinnitä jo vaatetta ostaessasi huomiota sen kutistumisominaisuuksiin ja osta mahdollisuuksien mukaan hieinan kokoasi suurempi vaate.
- Tärkättyä pyykkiä voi kuivata. Käytä tällöin kuitenkin tavanomaiseen nähden kaksinkertainen määrä tärkkiä, jotta saat samanlaisen viimeistelyvaikutuksen.
- Älä kuivaa uusia tummia tekstiilejä yhdessä vaaleiden tekstiilien kanssa. Tummat tekstiilit saattavat värjätä ja niistä voi myös irrota nukkaa, joka tarttuu vaaleisiin tekstiileihin.
- Noudata Ohjelmanvalintataulukossa ilmoitettuja kuivausohjelmien enimmäistäyttömääriä. Täyttömäärä vaikuttaa kuivaustulokseen ja pyykin rypistymiseen. Mitä pienempi täyttömäärä, sitä parempi tulos. Kun vähennät täyttömäärää, saat paremman kuivaustuloksen ja pyykki myös rypistyy vähemmän.

2. Ohjelman valinta

Kuivaavan pesukoneen virran kytkeminen päälle

- Paina painiketta .

Rummun sisävalo syttyy.

Rummun valaisin sammuu automaattisesti muutaman minuutin kuluttua.

Vinkki: Jos haluat kytkeä rummun valaisimen uudelleen päälle, avaa vetovalikko ja kosketa hipaisupainiketta .

Näyttöön ilmestyy päävalikko.

Ohjelman valinta

- Kosketa hipaisupainiketta  Kuivaus.



- Selaa valikkoa oikealle, kunnes haluamasi ohjelma tulee näkyviin.

- Kosketa ohjelman hipaisupainiketta.

Näyttöön tulee ohjelman perusvalikko.



Voit valita ohjelman kolmella eri tavalla:

- tallennetuista suosikkiohjelmista
- pesu/-kuivausvinkeistä
- Mielen MobileStart-toiminnolla

KUIVAUS

3. Ohjelma-asetusten valinta

Lämpölinkouksen linkousnopeuden valinta

Voit muuttaa ohjelmaan esiasetettua linkousnopeutta kuivausohjelman lämpölinkousta varten.

- Kosketa hipaisupainiketta Linkousnopeus.
- Valitse haluamasi linkousnopeus.

Näyttöön tulee kuivausohjelman perusvalikko.

Kuivuusasteen valinta

Voit aina muuttaa ohjelmaan esiasetettua kuivuusastetta.

- Kosketa hipaisupainiketta Kuivuusaste.
- Valitse haluamasi kuivuusaste.

Näyttöön tulee ohjelman perusvalikko.

Lisätoimintojen valinta

Voit täydentää ohjelmia valitsemalla niihin erilaisia lisätoimintoja.

- Kosketa hipaisupainiketta Lisävalinnat.
- Valitse yksi tai useampia lisätoimintoja.

Kaikkia lisätoimintoja ei voi yhdistää keskenään. Yhdistettäväksi soveltumattomat lisätoiminnot muuttuvat näytössä tummiksi ja niitä ei voi valita.

- Vahvasta hipaisupainikkeella OK.
- Näyttöön tulee ohjelman perusvalikko.

Tarkempia tietoja löydät kappaleen “Kuivaus” kohdasta “Lisätoiminnot”.

🕒 Ajastin

Ajastimen avulla voit määrittää etukäteen ohjelman päättymis- tai alkamisajan.

Tarkempia tietoja löydät kappaleesta “Ajastus/SmartStart”.

4. Pyykin laittaminen koneeseen

Luukun avaaminen

- Tartu luukun kahvaan ja vedä luukku auki.

Varmista ennen pyykin laittamista pesurumpuun, ettei siellä ole vieraita esineitä tai esim. perheen lemmikkieläimiä.

- Aseta lajittelemasi pyykki ilmastirumpuun.

Älä täytä konetta liian täyteen. Pyykki ei kuivu kunnolla ja lisäksi se rypistyy helposti.

Noudata aina enimmäistäyttömääriä, katso ohjelmanvalintataulukon ohjeita.

Luukun sulkeminen

- Varmista, ettei täyttöluukun ja luukun tiivisterenkkaan väliin jää mitään.
- Sulje luukku heilauttamalla se kevyesti kiinni.

Mahdolliset pesuaineen annosteluvälineet (esim. pesupallo) voivat sulaa kuivauksen aikana ja vahingoittaa pyykkiä tai konetta.

Poista tällaiset välineet pyykin seasta.

Vesihanauksen on oltava auki myös kuivauksen aikana.

Vinkki: Vetovalikosta näet ohjelman enimmäistäyttömäärän.

5. Ohjelman käynnistys

Voit käynnistää ohjelman, kun hipaisupainike *Start/Stop* palaa sykkien.

- Kosketa hipaisupainiketta *Start/Stop*.

Koneen luukku lukittuu ja pesuohjelma käynnistyy.

Näyttöruudussa näkyy ohjelman senhetkinen tila.



Lisäksi näyttöruudussa näkyvät meneillään oleva ohjelmavaihe ja jäljellä oleva aika.

Jos olet asettanut ajastuksen, näyttöruutu osoittaa ajastimeen ohjelmoimasi aikaa.

Energiansäästöä

Näyttöruutu ja merkkivalot pimenevät 10 minuutin kuluttua. Hipaisupainike *Start/Stop* vilkkuu hitaasti.

Voit kytkeä näyttöruudun ja merkkivalot takaisin päälle:

- Kosketa hipaisupainiketta *Start/Stop* (tällä ei ole vaikutusta ohjelman kulkuun).

Pyykin lisääminen - AddLoad

Voit lisätä tai poistaa pyykkiä milloin vain siihen asti, kunnes symboli Pyykin lisäys syttyy näyttöruutuun.

KUIVAUS

- Kosketa hipaisupainiketta Pyykin li-säys.

Näyttöruutuun tulee:

⋯ Odota hetki

Ohjelma pysähtyy ja luukun lukitus va-pautuu.

- Avaa luukku.
- Lisää tai ota pois haluamasi pyykki.
- Sulje luukku.
- Kosketa hipaisupainiketta *Start/Stop*.

Ohjelma jatkuu.

Huomaa seuraava:

Kun pesuohjelma käynnistyy uudelleen, kuivaavan pesukoneen elektroniikka ei enää tunnista muutoksia täyttömäärässä.

Siksi koneen elektroniikka laskee jäljellä olevan ajan enimmäistäyttömäärän mukaisesti, kun lisäät tai poistat pyykkiä kesken ohjelman.

6. Ohjelman jälkeen / pyykin ottaminen pois koneesta

Pöyhintävaiheen aikana rumpu pyörähtää aika ajoin enintään 150 minuutin ajan ohjelman päättymisen jälkeen. Luukku pysyy lukittuna ja näytössä näkyvät *Seis/Pöyhintä* ja *Avaa* painamalla "*Start/Stop*".

- Kosketa painiketta *Start/Stop*.

Luukun lukitus avautuu.

Jos otat pyykin pois koneesta pöyhintävaiheen aikana, se voi olla erittäin lämmintä.

Levitä pyykkiä, jotta lämpö pääsee haihtumaan.

Luukun lukitus avautuu automaattisesti pöyhintävaiheen jälkeen.

- Vedä luukku auki.
- Ota pyykki pois koneesta.

Rumpuun unohtuneet pyykkiä voivat vahingoittua seuraavalla käyttökerralla, koska ne kuivuvat liikaa.

Varmista aina konetta tyhjentäessäsi, ettei rumpuun jää mitään.

Vinkki: Noudata kappaleessa "Aina pesun tai kuivauksen jälkeen" annettuja ohjeita.

Ohjelmanvalintataulukko

* painot tarkoittavat kuivan pyykin painoa.

¹ Lisää ohjeita *Aikavalintaan* löydät Ohjelmanvalintataulukon lopusta.

ECO 40–60		enintään 5,0 kg*
Kaappikuiva		
	Puuvillatekstiilit. Esimerkiksi T-paidat, alusvaatteet, vauvanvaatteet, työvaatteet, takit, peitot, essumekot, puserot, froteiset käsipyyhkeet, kylpypyyhkeet ja kylpytakit, puuvilla- ja froteelakanat ja -tyynyliinat	
Puuvilla		enintään 5,0 kg*
Kaappikuiva plus, Kaappikuiva		
Pyykin laji	Yksi- tai monikerroksiset puuvillatekstiilit. Esimerkiksi T-paidat, alusvaatteet, vauvanvaatteet, työvaatteet, takit, peitot, essumekot, puserot, froteiset käsipyyhkeet, kylpypyyhkeet ja kylpytakit, puuvilla- ja froteelakanat ja -tyynyliinat.	
Silityskuiva, Kosteä, Aikavalinta¹		
Pyykin laji	Puuvilla- ja pellavatekstiilit, jotka silitetään tai mankeloidaan, kuten pöytäliinat, liinavaatteet, tärkätty pyykki.	
Neuvo	Säilytä mankeloitava pyykki rullattuna, jotta se pysyisi kosteana mankelointiin saakka.	
Siliävät kuidut		enintään 3,5 kg*
Kaappikuiva plus, Kaappikuiva, Silityskuiva, Aikavalinta¹		
Pyykin laji	Siliävät tekstiilit, jotka on valmistettu synteettisistä tai sekoitekuiduista, kuten työvaatteet, puserot, neulepuserot, leningit, housut, pöytäliinat ja sukat	
QuickPower		enintään 4,0 kg*
Kaappikuiva plus, Kaappikuiva, Silityskuiva, Aikavalinta¹		
Pyykin laji	Arat tekstiilit, jotka sopivat kuivattaviksi ohjelmalla <i>Puuvilla</i>	
Huomautus	Kun haluat pestä ja kuivata normaaliliikaisen pyykin keskeytysettä yhdellä ohjelmalla, ohjelma-aika on erityisen lyhyt tässä ohjelmassa.	

KUIVAUS

Hienopyykki enintään 1,0 kg*	
Kaappikuiva plus, Kaappikuiva, Silityskuiva, Aikavalinta¹	
Pyykin laji	Synteettisistä kuiduista valmistetut arat tekstiilit (hoito-ohjemerkinä ☐): sekoitteet, tekosilkki tai siliäväksi käsitelty puuvilla, esim. puserot, paidat, paitapuserot, naisten alusvaatteet, applikoidut tekstiilit
Neuvo	Kun haluat vähentää rypistymistä entisestään, vähennä täyttömäärää.
Paidat enintään 1,0 kg*	
Kaappikuiva plus, Kaappikuiva, Silityskuiva, Aikavalinta¹	
Pyykin laji	Paidat ja paitapuserot
Neuvo	<ul style="list-style-type: none">- Napita paidat ja paitapuserot, käännä ne nurin päin ja käännä kaulukset ja mansetit sisään.- Ryppyjen vähentämiseksi kone kostuttaa pyykin ohjelman aluksi.
Villa enintään 2,0 kg*	
3 minuuttia	
Pyykin laji	Villatekstiilit, villasekoitteista valmistetut tekstiilit, kuten villapuserot, neuletakit, sukat
Neuvo	<ul style="list-style-type: none">- Ohjelma pöyhii villatekstiilejä, jolloin niistä tulee ilmavia, mutta ei kuivaa niitä kokonaan.- Ota tekstiilit pois koneesta heti ohjelman jälkeen.
Farkut enintään 3,0 kg*	
Kaappikuiva plus, Kaappikuiva, Silityskuiva, Aikavalinta¹	
Pyykin laji	Kaikki farkkukankaasta valmistetut vaatteet, kuten housut, takit ja paidat

Kohennus		enintään 1,0 kg*
Kaappikuiva, Silityskuiva, Aikavalinta¹		
Pyykin laji	Kuivat tai vain lyhyen aikaa käytetyt, melkein puhtaat vaatekapaleet	
Neuvo	<p>Ryppyjen vähentämiseksi kone kostuttaa pyykin ohjelman aluksi.</p> <ul style="list-style-type: none"> - Kaappikuiva: Kun tarvittavat vaatteet käyttöön välittömästi. - Silityskuiva: Kun aiotaan silitystä pyykin tai ripustaa sen vaatepuulle kuivumaan. 	
Huomautus	Suurempi täyttömäärä ja pidemmät kuivausajat lisäävät pyykin rypistymistä.	
Höyryviimeistely		enintään 2,0 kg*
Silityskuiva		
Pyykin laji	<p>Kosteat, vastapesty ja lingotut puuvillasta tai pellavasta valmistetut vaatteet, joiden rypistymistä halutaan vähentää</p> <p>Vaatteiden on oltava rumpukuivauksen ☺ ☺ ja silityksen ☹ ☹ kestäviä.</p>	
Neuvo	Ota tekstiilit pois koneesta heti ohjelman jälkeen ja ripusta ne vaatepuulle kuivumaan.	
Huomautus	Ei sovellu villavaatteille eikä tekstiileille, jotka sisältävät villaa.	
Ulkoiluvaatteet		enintään 2,5 kg*
Kaappikuiva plus, Kaappikuiva, Silityskuiva, Aikavalinta¹		
Pyykin laji	Ulkoivaatteet, jotka on valmistettu rumpukuivauksen kestävästä materiaalista	
Kyllästys		enintään 2,5 kg*
Kaappikuiva		
Pyykin laji	Rumpukuivauksen kestävien kyllästettyjen tekstiilien lämpökäsittelyyn	
Pika 20		enintään 3,5 kg*
Kaappikuiva plus, Kaappikuiva, Silityskuiva, Aikavalinta¹		
Pyykin laji	Arat tekstiilit, jotka sopivat kuivattaviksi ohjelmalla Puuvilla	
Huomautus	Kun haluat pestä ja kuivata kevyesti likaantuneen pyykin keskeytyksellä yhdellä ohjelmalla, ohjelma-aika on erityisen lyhyt tässä ohjelmassa.	

KUIVAUS

Urheiluvaatteet		enintään 2,5 kg*
Kaappikuiva plus, Kaappikuiva, Silityskuiva, Aikavalinta¹		
Pyykin laji	Urheiluvaatteet, jotka on valmistettu rumpukuivauksen kestävästä materiaaleista	
Tumma pyykki		enintään 3,0 kg*
Kaappikuiva plus, Kaappikuiva, Silityskuiva, Aikavalinta¹		
Pyykin laji	Puuvillasta tai puuvillasekoitteista valmistetut tummat vaatteet	
Urheilukengät		enintään 2 paria
Aikavalinta¹		
Pyykin laji	Urheilukengät, jotka ovat valmistajan ilmoituksen mukaan rumpukuivauksen kestäviä	
Neuvo	Ota irrotettavat sisäpohjat tai pohjalliset pois paikoiltaan ja laita ne rumpuun irrallaan kenkien kanssa.	
Huomautus	Rumpu ei pyöri.	
Silkki		enintään 1,0 kg*
8 minuuttia		
Pyykin laji	Rumpukuivauksen kestävästä silkistä valmistetut tekstiilit: paidat, paitapuserot	
Neuvo	<ul style="list-style-type: none">- Ohjelma vähentää tekstiilien rypistymistä.- Tekstiilit eivät kuivu täysin kuiviksi.- Ota tekstiilit pois koneesta heti ohjelman jälkeen.	
Untuvatuotteet		enintään 2,0 kg*
Aikavalinta¹		
Pyykin laji	Rumpukuivauksen kestävät takit, makuupussit, tynnyt ja muut untuvatäytteiset tekstiilit	
Neuvo	Selvitä kokeilemalla, kuinka pitkän kuivausajan tekstiilit tarvitsevat.	

Tyynyt		2 tyynyä (40 x 80 cm) tai 1 tyyny (80 x 80 cm)
Aikavalinta¹		
Pyykin laji	Rumpukuivauksen kestävät tyynyt, joissa on synteettinen täyte	
Neuvo	Tyynyt voivat tuntua kuivauksen jälkeen vielä kosteilta. Kuivaa tyynyjä tällä ohjelmalla niin monta kertaa, että ne tuntuvat koskettaessa kuivilta.	
Puuvilla Hygienia		enintään 5,0 kg*
Kaappikuiva		
Pyykin laji	Puuvillasta tai pellavasta valmistetut arat tekstiilit, jotka ovat suorassa kosketuksessa ihoon, kuten alusasut, vauvanvaatteet, liinavaatteet, froteepyyhkeet	
Huomautus	Pidempi lämpötilan ylläpitoaika saa pyykin tuntumaan kuivemmalta.	
Automatic plus		enintään 3,0 kg*
Kaappikuiva plus, Kaappikuiva, Silityskuiva, Aikavalinta¹		
Pyykin laji	Sekalainen pyykki, jossa on sekä ohjelmiin <i>Puuvilla</i> että <i>Siliävät kuidut</i> tarkoitettuja tekstiilejä	
Uudet tekstiilit		enintään 2,0 kg*
Kaappikuiva plus, Kaappikuiva, Silityskuiva, Aikavalinta¹		
Tekstiilit	Uudet, puuvillasta, froteesta tai polyesteristä valmistetut tekstiilit	
Neuvo		
Aikakuivaus		enintään 4,0 kg*
Aikavalinta¹		
Pyykin laji	<ul style="list-style-type: none"> - Monikerroksisten, epätasaisesti kuivuvien tekstiilien, kuten takkien, tyynyjen, makuupussien lisäkuivaukseen - Yksittäisten vaatekappaleiden kuivaukseen tai tuuletukseen 	
Neuvo	Älä valitse ensimmäiseksi pisintä mahdollista aikaa. Selvitä kokeilemalla, kuinka pitkän kuivausajan tekstiilit tarvitsevat.	
Kylmätuuletus		enintään 4,0 kg*
Aikavalinta¹		
Pyykin laji	Kaikki tekstiilit, jotka on tarkoitus vain tuulettaa.	

KUIVAUS

Puuvilla <input type="checkbox"/>		enintään 5,0 kg*
Kaappikuiva		
Pyykin laji	Normaalikostea puuvillapyykki, kuten ohjelmassa <i>Puuvilla Kaappikuiva</i>	
Neuvo	- Ohjelma Puuvilla <input type="checkbox"/> on energiankulutukseltaan järkevin valinta normaalikostean puuvillapyykin kuivaamiseen.	
Ohjeita vertailutestien tekijöille: Ohjelma Puuvilla <input type="checkbox"/> on energiamerkintäasetuksen 392/2012/EU mukainen vertailutestiohjelma normin EN 61121 mukaisesti mitattuna.		

¹ Aikavalinta

Aikavalinta sopii erityisesti tilanteisiin, joissa pyykkiä on vähän tai kun haluat kuivata vain yksittäisiä vaatekappaleita. Ohjelma kuivaa tekstiilit lämpimällä ilmalla (aika säädettävissä 20 minuutista 2 tuntiin). Kone sopeuttaa kuivauslämpötilan kulloisenkin ohjelman mukaan. Älä valitse ensimmäiseksi pisintä mahdollista aikaa. Selvitä kokeilemalla, kuinka pitkän kuivausajan tekstiilit tarvitsevat.

Lämpölinkous

Joissakin ohjelmissa kone suorittaa kuivauksen yhteydessä lämpölinkouksen, mikä pienentää ohjelman energiankulutusta.

Lämpölinkous jää pois, jos valitset kuivausajan.

Lämpölinkouksen enimmäislinkousnopeus on sama kuin kyseisen pesuohjelman enimmäislinkousnopeus.

Voit alentaa lämpölinkousnopeutta 800 kierrokseen/min.

Lisätoiminnot

Voit täydentää kuivausohjelmia valitsemalla niihin erilaisia lisätoimintoja.

Lämmin silytys

Rypistymisen vähentämiseksi pyykkiä silytetään ohjelman lopussa höyryllä. Lämpölinkouksen kierrosnopeus on alennettu. Saat parhaan tuloksen kun laitat koneeseen 50 % sallittua enimmäistäyttömäärää vähemmän pyykkiä.

Vaatteiden on oltava rumpukuivauksen   ja silytyksen   kestäviä.

SingleDry

Mahdollistaa erittäin pienen pyykkimäärän (< 1 kg) kuivauksen normaalilla kuivausohjelmalla.

Kuivausaika on esiasetettu. Voit muuttaa kuivausaikaa.

Jokin tekstiili saattaa pyykkierän koostumuksesta mukaan jäädä kosteaksi. Valitse seuraavalla kerralla pitempi aika.

Hellävarainen plus

Arat tekstiilit, kuten akryyli, (hoito-ohje ) , kuivataan hellävaraisemmin.

Lisätoiminnon *Hellävarainen plus* valinta alentaa joissakin ohjelmissa kuivauslämpötilaa, jolloin ohjelma-aika pitenee.

Erittäin hiljainen

Jos käytät kuivaavaa pesukonetta pyykin kuivaamiseen esim. myöhään illalla etkä halua koneen häiritsevän muita ihmisiä, tällä toiminnolla voit hiljentää koneen aiheuttamaa ääntä.

- Koneen merkkiäänät eivät toimi.
- Lämpölinkouksen enimmäisnopeus on tällöin enintään 800 kierr./min.

PESU JA KUIVAUS

Pesu ja kuivaus ilman keskeytystä

Suosittellemme että käytät yhdistettyä pesu- ja kuivausohjelmaa tilanteissa, joissa pestävää pyykkiä on enintään kuivaukselle määritelty enimmäistäytömäärä.

Lue ehdottomasti kappaleet "Pesu" ja "Kuivaus".

1. Pyykin esivalmistelu

- Tyhjennä taskut.
- Lajittele pyykki värin ja tekstiilikuidun mukaan.
- Tarkista tekstiilin hoito-ohjeet.

2. Ohjelman valinta

- Kosketa hipaisupainiketta **Pesu + Kuivaus**.
- Selaa valikkoa oikealle, kunnes haluamasi ohjelma tulee näkyviin.
- Kosketa ohjelman hipaisupainiketta.

Näyttöön tulee ohjelman perusvalikko.

Voit valita ohjelman kolmella eri tavalla:

- tallennetuista suosikkiohjelmista
- pesu/-kuivausvinkeistä
- Mielen MobileStart-toiminnolla

3. Koneen täyttö

- Avaa luukku.

Varmista ennen pyykin laittamista pesurumpuun, ettei siellä ole vieraita esineitä tai esim. perheen lemmikkieläimiä.

- Suorista pestävät vaatteet ja aseta ne ilmastavasti pesurumpuun.

Mahdolliset pesuaineen annosteluvälineet (esim. pesupallo) voivat sulaa kuivauksen aikana ja vahingoittaa pyykkiä tai konetta.

Poista tällaiset välineet pyykin seasta.

- Sulje luukku.

4. Ohjelma-asetusten valinta

- Valitse haluamasi lämpötila, linkousnopeus ja kuivuusaste ja vahvista valitsemalla OK.

Pienin valittavissa oleva linkousnopeus on 800 kierr./min. Joissakin ohjelmissa linkousnopeutta ei voi muuttaa.

- Valitse halutessasi TwinDos- tai Cap-annostus.
- Valitse halutessasi muita lisätoimintoja tai tahratyyppjä.

Kone käyttää lämpölinkouksessa pesuohjelmaan valittua linkousnopeutta. Jos valitset lisätoiminnon *Erittäin hiljainen*, kone käyttää enintään 900 kierr./min linkousnopeutta.

Lämpölinkous jää pois, jos valitset kuivausajan.

- Valitse halutessasi ajastusaika.

5. Pesuaineen annostus

- Käytä pesuaineen annostukseen TwinDos- tai CapDosing-annostusta tai annostele pesuainetta pesuainelokeron.

6. Ohjelman käynnistys/lopetus

- Kosketa hitaasti vilkkuvaa hipaisupainiketta *Start/Stop*.

Luukku lukittuu.

Ohjelma käynnistyy.

Kun ohjelma on päättynyt, kone käynnistää pöyhinnän.

Luukku pysyy lukittuna vielä pöyhinnän aikana.

- Paina *Start/Stop*-painiketta.

Luukun lukitus avautuu.

Jos otat pyykin pois koneesta pöyhintävaiheen aikana, se voi olla erittäin lämmintä.

Levitä pyykit, jotta lämpö pääsee haihtumaan.

Luukun lukitus avautuu automaattisesti pöyhintävaiheen jälkeen.

- Vedä luukku auki ja ota pyykki pois koneesta.

Noudata kappaleessa "Aina pesun tai kuivauksen jälkeen" annettuja ohjeita.

Aina pesun tai kuivauksen jälkeen

- Avaa luukku **kokonaan auki**.

⚠ Kuumien metallipintojen aiheuttama palovammojen vaara.

Luukun lasin sisäpinnan metallinen suojuus on kuivauksen jälkeen erittäin kuuma.

Älä koske metalliseen suojukseen.

Käytä etenkin kuivauksen jälkeen ohjelmaa Nukan huuhtelu, jottei rumpuun ja pesualtaaseen päase kertymään nukkaa.

- Ota pyykki pois koneesta.

Rumpuun unohtuneet pyykkiä voivat kutistua, mennä pilalle tai värjätä pyykin seuraavalla pesu- tai kuivauskerralla.

Tarkista ettei rumpuun jää yhtään vaatekappaletta.

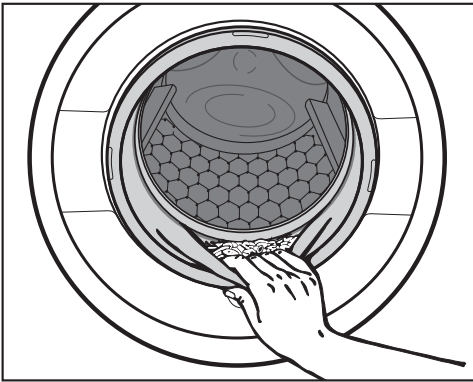

- Tarkista ettei luukun tiivisteiden väliin ole jäänyt pikkuesineitä.
- Poista kuivauksen jälkeen nukka luukun tiivisterenkaasta ja lasista.

Vinkki: Jätä luukku raolleen, jotta rumpu saa kuivua.

- Kytke kuivaavan pesukoneen virta pois päältä painikkeella .

Vinkki: Jätä pesuainekotelo vähän raolleen, jotta se saa kuivua.

Ohjelman muuttaminen (lapsilukko)

Ohjelmaa, lämpötilaa, linkousnopeutta tai valittuja lisätoimintoja ei voi muuttaa enää ohjelman käynnistyttyä. Näin estetään, ettei kukaan (esim. lapset) voi tehdä muutoksia vahingossa.

Kun kuivaava pesukone kytketään pois päältä kesken ohjelman, valmius-tilatoiminto kytkee sen kokonaan pois päältä 15 minuutin kuluttua. Rummussa saattaa olla vielä vettä, joten turvatoiminnot pysyvät käytössä.

Ohjelman lopettaminen

Voit lopettaa käynnissä olevan ohjelman milloin tahansa.

- Kosketa hipaisupainiketta *Start/Stop*.

Näyttöruutuun tulee:

i Haluatko keskeyttää ohjelman?

- Valitse kyllä.

- pesun aikana:

Kuivaava pesukone pumppaa veden pois ja ohjelma päättyy.

- kuivauksen aikana:

Kuivaava pesukone jäädyttää tekstiilit ennen kuin luukun voi avata.

Pyykkien ottaminen pois koneesta



- Odota, kunnes symboli  sammuu näyttöruudusta ja luukun lukitus avautuu.
- Vedä luukku auki ja ota pyykki pois koneesta.

Uuden ohjelman valitseminen

- Sulje luukku.
- Valitse haluamasi ohjelma.
- Lisää tarvittaessa pesuainetta pesuainelokeroon.
- Paina *Start/Stop*-painiketta.

Ohjelma käynnistyy.

Ohjelman keskeyttäminen

- Kytke kuivaavan pesukoneen virta pois päältä painikkeella .
- Kun haluat jatkaa ohjelmaa, kytke kuivaavan pesukoneen virta takaisin päälle painikkeella .

 **Kuuman pyykin aiheuttama ylikuumenemisen vaara**
Kuuma pyykki voi syttyä itsestään. Älä koskaan kytke kuivaavan pesukoneen virtaa pois päältä kesken kuivausohjelman.
Tai jos joudut tekemään niin, ota kaikki pyykit välittömästi pois rummista ja levitä ne jäähdytymään, jotta lämpö pääsee haihtumaan.

Suosikkiohjelmat

Suosikkien laatiminen

Voit tallentaa itse muokkaamasi pesuohjelmat haluamillasi nimillä.

Vaihtoehto 1

- Selaa päävalikkoa, kunnes Suosikit tulee näkyviin.
- Kosketa hipaisupainiketta Suosikit.

Näyttöön tulee valikko Suosikit.

Kosketa hipaisupainiketta aseta.

Näyttöön tulee valikko Luo suosikit.

- Valitse Pesu, Kuivaus tai Pesu+Kuivaus.
- Valitse haluamasi ohjelma.
- Valitse kaikki haluamasi ohjelma-asetukset.
- Valitse lopuksi tallenna.
- Anna ohjelmalle nimi.

Vaihtoehto 2

Voit tallentaa valitsemasi pesuohjelman suosikiksi ennen ohjelman käynnistämistä.

- Kosketa ennen ohjelman käynnistämistä hipaisupainiketta tallenna.
- Anna ohjelmalle nimi.

Kun olet jo tallentanut 12 suosikkia, hipaisupainike aseta tai tallenna ei ole näkyvissä. Poista jokin suosikeista, niin voit taas tallentaa uuden suosikkiohjelman.

Nimen valitseminen

Valitse lyhyitä, selkeitä nimiä.

- Kosketa haluamiasi kirjaimia tai merkkejä.
- Vahvista hipaisupainikkeella tallenna.

Pesuohjelma tallentuu Suosikit-luetteloon.

Suosikkiohjelman muuttaminen

Voit nimetä tallentamasi suosikkiohjelman uudelleen, poistaa sen tai siirtää sen paikkaa.

- Valitse päävalikosta hipaisupainike Suosikit.
- Kosketa muutettavaa suosikkiohjelmaa niin kauan, että kontekstivalikko avautuu.
- Valitse nimeä uudelleen, poista tai siirrä.

Pesu- ja kuivausvinkkejä

Pesu- ja kuivausvinkkejä-valikosta saat neuvoja sellaisten vaatekappaleiden pesuun ja kuivaukseen, joiden hoito-ohjeet ovat tavallisesta poikkeavia. Kun valitset pestävät tai kuivattavat tekstiilit, kone sopeuttaa ohjelman valitsemiesi tekstiilien mukaan.

- Selaa päävalikkoa, kunnes Pesu-/kuivaus vinkkejä tulee näkyviin.
- Kosketa hipaisupainiketta Pesu-/kuivaus vinkkejä.

Näyttöön tulee valikko Tarkoitus.

- Valitse toiminto, kuten Pesu tai pesu +kuivaus.

Näyttöön tulee luettelo erilaisista vaatekappaleista.



- Kosketa siitä vaatekappaletta, joka vastaa pestävää tai kuivattavaa vaatetta tai pyykkierää.

Valittuna oleva vaatekappale näkyy oranssina.

Voit valita kerralla useita vaatekappaleita. Et voi valita keskenään yhteensopimattomia vaatekappaleita.

- Vahvasta hipaisupainikkeella OK.
- Noudata näyttöön tulevia ohjeita.

Kun olet tehnyt kaikki valinnat, näytössä näkyy yhteenveto kaikista ohjelma-asetuksista.

- Vahvasta hipaisupainikkeella OK tai valitse muuta, jos haluat vielä muuttaa jotain valintaa.

Pyykillesi sopiva ohjelma on nyt valmis käynnistettäväksi.

Näyttöön saattaa vielä ennen ohjelman käynnistymistä tulla hyödyllisiä vinkkejä.

Vinkki: Voit ennen ohjelman käynnistämistä vielä valita yksittäisiä ohjelma-asetuksia, kuten Lisävalinnat.

Ajastin/SmartStart

Ajastin



Ajastimella voit valita ajan, jonka päästä haluat ohjelman käynnistyvän, tai ohjelman lopetusajan. Voit lykätä ohjelman käynnistämistä enintään 24 tunnilla.

Ajastimen asetus

- Kosketa hipaisupainiketta  Ajastin.
- Valitse vaihtoehto Loppuu klo tai Aloitus klo.
- Aseta tunnit ja minuutit ja vahvista aika hipaisupainikkeella OK.

Ajastetun ajan muuttaminen

Voit muuttaa valitsemaasi ajastusaikaa vielä ennen ohjelman käynnistymistä.

- Kosketa hipaisupainiketta  tai .
- Muuta asettamaasi aikaa ja vahvista valintasi hipaisupainikkeella OK.

Ajastuksen poistaminen

Voit poistaa valitsemasi ajastusajan vielä ennen ohjelman käynnistymistä.

- Kosketa hipaisupainiketta  tai .

Asetettu ajastusaika tulee näkyviin.

- Kosketa hipaisupainiketta poista.
- Vahvista hipaisupainikkeella OK.

Valitsemasi ajastusaika poistuu koneen muistista.

Ajastimen käynnistäminen

- Kosketa hipaisupainiketta *Start/Stop*.

Luukku lukkiutuu ja näytössä näkyy ohjelman käynnistymiseen jäljellä oleva aika.

Jos ohjelma on jo käynnistynyt, valitun ajastuksen voi peruuttaa tai sitä voi muuttaa vain keskeyttämällä ohjelman.

Vaikka olisit asettanut ajastuksen, voit silti käynnistää ohjelman milloin vain.

- Kosketa hipaisupainiketta Käynnistä heti.

SmartStart

SmartStart-toiminnossa voit määritellä aikarajat, joiden puitteissa kuivaava pesukone käynnistyy automaattisesti. Kone käynnistyy tällöin esim. energia-yhtiösi lähettämän signaalin perusteella, kun sähkö on erityisen edullista.

Tämä toiminto on käytössä, kun asetus SmartGrid on käytössä.

Määriteltävän aikavälin pituus on 1 minuuttia – 24 tuntia. Kuivaava pesukone odottaa tämän ajan sähköyhtiön käynnistyssignaalia. Ellei käynnistyssignaalia tule tämän ajan puitteissa, kuivaava pesukone käynnistää ohjelman automaattisesti.

Ajan asettaminen

Kun otat asetuksissa toiminnon SmartGrid käyttöön ja painat hipaisupainiketta ⌚ Ajastin, näyttöruutuun eivät enää tule Aloitus klo ja Loppuu klo, vaan SmartStart viim ja SmartEnde klo. Tarkempia tietoja löydät kappaleen “Asetukset” kohdasta “SmartGrid”.

Toimi samalla tavalla kuin ajastusaikaa asettaessasi.

- Aseta haluamasi aika ja vahvista se hipaisupainikkeella OK.
- Käynnistä ohjelma SmartStart-toiminnolla painamalla hipaisupainiketta Start/Stop.

Valitsemasi ohjelma käynnistyy automaattisesti, kun sähköyhtiö lähettää signaalin tai antamasi aika on kulunut umpeen.

SmartStart-ajan muuttaminen ja poistaminen tapahtuvat kohdissa “Ajastetun ajan muuttaminen” ja “Ajastuksen poistaminen” neuvotulla tavalla.

TwinDos-patruunan vaihto

Patruunan esivalmistelu

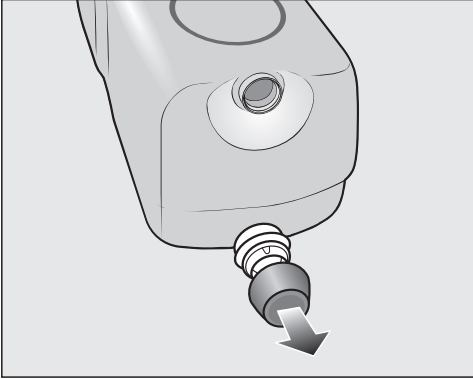

- Irrota korkki patruunasta.

tai

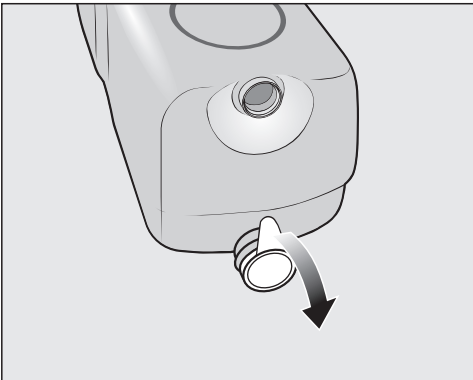

- Vedä suojafolio kokonaan irti patruunasta.



Suojafolio aiheuttaa vaurioiden vaaran

Patruunaan jäävät foliojäämät saattavat aiheuttaa vuotoja TwinDos-järjestelmään.

Poista suojafolio kokonaisuudessaan uuden patruunan imuaukosta ennen kuin asennat patruunan paikalleen.

Patruunan vaihto

Varmista, että kuivaavan pesukoneen virta on päällä, ennen kuin ryhdyt vaihtamaan pesuainepatruunoja. Vain tällöin laskuri nollautuu ja täyttömäärän osoitin toimii oikein.

- Kytke kuivaavan pesukoneen virta päälle.

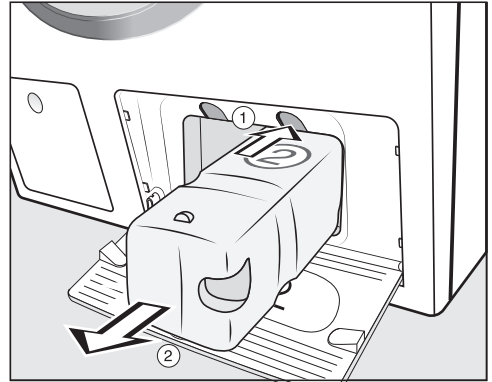

- ① Avaa lukitus painamalla patruunan yläpuolella olevaa keltaista painiketta.

- ② Vedä patruuna ulos.

- Aseta uusi patruuna tilalle.

- Kuittaa näyttöruudun ilmoitukset valitsemalla.

Laskuri nollautuu.

Hoito-ohjelmien käynnistys

Kuivaavassa pesukoneessa on kolme hoito-ohjelmaa.

- Selaa päävalikkoo, kunnes Hoito tulee näkyviin.
- Kosketa hipaisupainiketta Hoito.

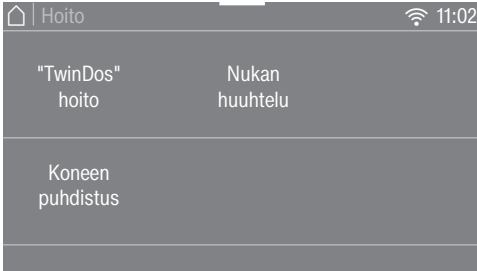

"TwinDos" hoito

"TwinDos" hoito on TwinDos-annostusjärjestelmän puhdistusohjelma. Se huuhtelee kuivaavan pesukoneen sisäiset letkut.

 Letkuihin kuivuvan pesuaineen aiheuttama vaurioiden vaara.

Jollet käytä konetta pitkään aikaan (yli kahteen kuukauteen), nestemäinen pesuaine saattaa jähmettyä letkuihin. Letkut voivat tukkeutua, jolloin ainoastaan valtuutettu Miele-huolto pystyy puhdistamaan ne. Puhdista TwinDos-järjestelmä.

Puhdistusta varten tarvitset joko "TwinDosCare"-puhdistuspatruunan tai TwinDos-täyttösäiliön, joita voit tilata osoitteesta shop.miele.fi.

Ohjelman käynnistys

- Valitse "TwinDos" hoito.

- Kosketa puhdistettavan lokeron hipaisupainiketta.
 - Vastaa kysymykseen Käynnistetäänkö hoitotoiminto? painamalla hipaisupainiketta kyllä.
 - Noudata näyttöön tulevia ohjeita.
- Letkut on nyt puhdistettu. Voit jälleen käyttää TwinDos-järjestelmää.

Lokerikon sisäosien puhdistus

Pesuainejäämät voivat tehdä sisäosista tahmeita.

- Puhdista lokerikon sisäosat kostealla liinalla, kun vaihdat pesuainepatruunat tai irrotat pesuainesäiliöt.

Puhdistus ja hoito

Koneen puhdistus

Jos peset jatkuvasti alhaisissa lämpötiloissa, kuivaavaan pesukoneeseen voi alkaa kertyä mikrobikasvustoa ja kone voi alkaa haista pahalle.

Kun puhdistat kuivaavan pesukoneen säännöllisesti tällä ohjelmalla, koneessa olevat bakteeri- ja sienikasvustot vähenvät eikä pahaa hajua pääse muodostumaan.

Käynnistä ohjelma Koneen puhdistus vii-meistään silloin, kun näyttöruutuun tulee ilmoitus *Hygienia Info*.

Vinkki: Parhaan puhdistustuloksen saat, kun käytät Mielen omaa koneenpuhdistusainetta. Vaihtoehtoisesti voit myös käyttää yleispesujauhetta.

Ohjelman käynnistys

- Valitse Koneen puhdistus.
- Annostele koneenpuhdistusaine tai yleispesujauhe suoraan pesurumpuun.
- **Älä** laita koneeseen pyykkiä. Kone on puhdistettava rumpu tyhjänä.
- Kosketa hipaisupainiketta *Start/Stop*.

Ohjelma käynnistyy.

Nukan huuhtelu

Kuivauksen aikana voi muodostua nukkaa, joka kertyy koneen rumpuun ja pesualtaaseen. Jottei (esim. tummista tekstiileistä irronnut) nukka pääsisi seuraavalla pesu- tai kuivauskerralla tarttumaan muihin (vaaleisiin) tekstiileihin ja jottei kuivaava pesukone tukkiudu nukan vuoksi, voit huuhdella nukan pois tällä ohjelmalla.

Älä käytä ohjelmaa *Nukan huuhtelu* tekstiilien huuhteluun. Varmista ennen ohjelman käynnistämistä, ettei rummussa ole tekstiilejä.

Ohjelman käynnistys

- Valitse Nukan huuhtelu.

Älä käytä pesuainetta.

- Kosketa painiketta *Start/Stop*.

Kone huuhtelee nukan pois muutamassa minuutissa.

- Poista lopuksi vielä mahdollinen nukka luukun tiivisterenkaasta ja lasista.
- Kytke kuivaava pesukone pois päältä.

Koneen ulkopintojen ja ohjaustaulun puhdistus

⚠ Sähköiskuvaara.

Kuivaava pesukone on jännitteellinen myös ollessaan pois päältä.

Irrota koneen pistotulppa pistorasiasta ennen kuin alat puhdistaa konetta.

⚠ Veden aiheuttama vaurioiden vaara.

Suihkutettava vesi voi päästä kuivaavan pesukoneen rakenteisiin ja vaurioittaa sitä.

Älä siksi puhdista kuivaavaa pesukonetta suihkuttamalla sen päälle vettä.

⚠ Puhdistusaineiden aiheuttama vaurioiden vaara.

Liuottimia sisältävät puhdistusaineet, hankausaineet, lasinpesu- tai yleispuhdistusaineet voivat vahingoittaa muovipintoja ja muita koneen osia.

Älä käytä tällaisia puhdistusaineita.

- Puhdista koneen ulkopinnat ja ohjaustaulu mietoon pesuaineveteen kastetulla liinalla. Kuivaa lopuksi kaikki osat pehmeällä liinalla.
- Puhdista rumpu tarvittaessa teräksen puhdistukseen tarkoitetulla pesuainella.

Pesuainekotelon puhdistus

Alhaisten lämpötilojen ja nestemäisten pesuainekotelo jatkuvaa käyttöä altistaa pesuainekotelon mikrobikasvustolle.

- Puhdista siksi hygieniasyistä koko pesuainekotelo säännöllisesti, vaikka käyttäisitkin pelkästään TwinDos-annostusta.

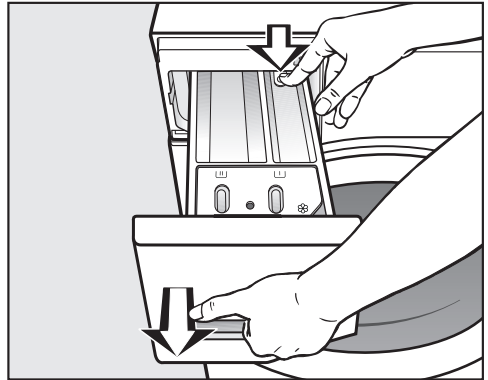

- Vedä pesuainekotelo vasteseen saakka, paina lukituksen vapautuspainiketta ja vedä kotelo kokonaan ulos.
- Puhdista pesuainelokerot lämpimällä vedellä.

Puhdistus ja hoito

Imuputken ja kanavan puhdistus

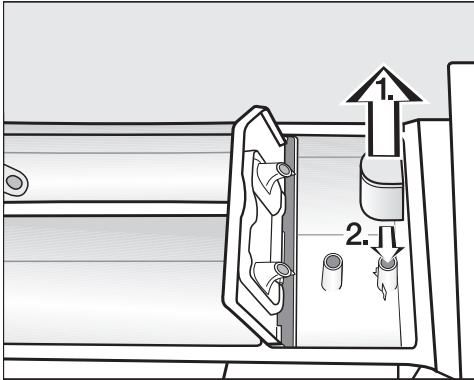

- Irrota imuputki lokerosta ja puhdistta se lämpimällä juoksevilla vedellä.
- Puhdista myös putki, jonka päälle imuputki asetetaan.
- Työnnä imuputki takaisin paikalleen.

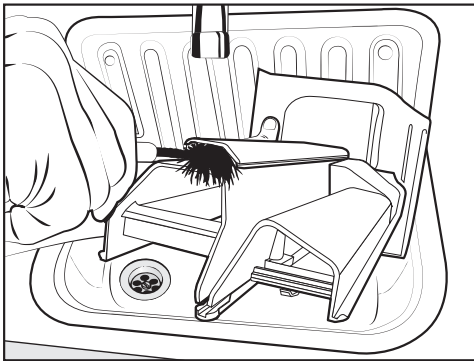

- Puhdista huuhteluainekanava lämpimällä vedellä ja esimerkiksi pulloharjalla.

Nestemäisellä tärkillä on taipumus tarttua pintoihin kiinni.

Jos käytät usein nestemäistä tärkkiä, puhdista imuputki erityisen perusteellisesti.

Pesuainekotelon sijoitusaukko

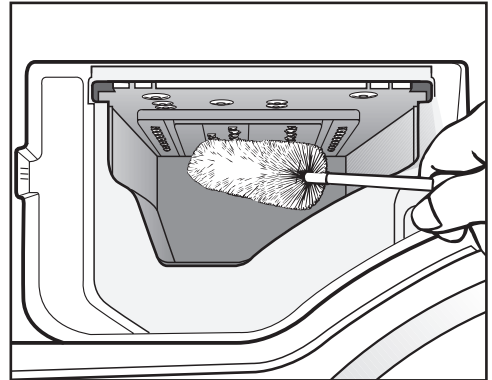

- Irrota veteen kastetun pulloharjan avulla pesuainejäämät ja kalkkikertymät myös pesuainekotelon sijoitusaukossa olevista tulovesisuuttimista.
- Aseta pesuainekotelo takaisin paikalleen.

Vinkki: Jätä pesuainekotelo vähän raolleen, jotta se saa kuivua.

Luukun lasin puhdistus

- Puhdista luukun lasi sisäpuolelta silloin tällöin. Puhdista myös luukun lasissa oleva metallisuojaus. Käytä mieluiten pesuainevettä ja pehmeää liinaa.
- Kuivaa lopuksi kaikki osat pehmeällä pyyhkeellä.

Tulovesisihdin puhdistus

Kuivaavan pesukoneen tulovesiletkussa on sihti, joka suojaa koneen tulovesiventtiiliä. Tulovesiletkun vapaassa päässä oleva sihti tulisi tarkistaa noin kuuden kuukauden välein. Jos vesijohtoverkossa on usein katkoksia, sihti on hyvä tarkistaa vielä tätäkin useammin.

- Sulje vesihana.
- Kierrä tulovesiletku irti hanasta.

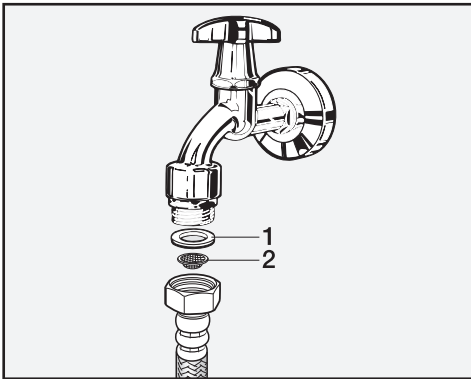

- Irrota kumitiiviste **1** urastaan.
- Käännä tulovesiletkun vapaa pää alaspäin. Muovinen sihti **2** putoaa pois.
- Puhdista muovisihti.
- Asenna osat takaisin päinvastaisessa järjestyksessä.
- Kierrä tulovesiletkun kierreltiin tiukasti takaisin paikalleen ja avaa vesihanaa varovasti. Jos liitäntä vuotaa, kiristä kierreltiintä.

Tulovesisihti **on ehdottomasti** laitettava takaisin paikalleen puhdistuksen jälkeen.



Vianetsintä

Useimmat päivittäisessä käytössä syntyvät häiriöt ja ongelmat voit poistaa itse. Monissa tapauksissa säästät sekä aikaa että rahaa, kun sinun ei tarvitse kutsua huoltoliikettä paikalle.





Osoitteesta www.miele.com/service löydät tietoa siitä, miten poistat häiriöitä itse.

Seuraavien taulukoiden tarkoituksena on auttaa sinua löytämään häiriön tai vian mahdollinen syy.

Ohjelma ei käynnisty

Ongelma	Syy ja toimenpide
Näyttöruutu pysyy pimeänä eikä painike  pala.	Kuivaava pesukone ei saa virtaa. <ul style="list-style-type: none">■ Varmista, että pistotulppa on pistorasiassa.■ Varmista, että kyseisen pistorasian sulake on kunnossa.
	Kuivaava pesukone on kytkeytynyt automaattisesti pois päältä energian säästämiseksi. <ul style="list-style-type: none">■ Kytke kuivaavan pesukoneen virta päälle painikkeella .
Näyttöruutu pyytää sinua antamaan PIN-koodin.	PIN-koodi on otettu käyttöön. <ul style="list-style-type: none">■ Anna koneelle oikea PIN-koodi ja vahvista se. Ota PIN-koodi pois käytöstä, jollei halua, että kone kysyy PIN-koodia seuraavalla käyttökerralla.
Näyttöruudussa näkyy:  Luukku ei lukitu. Ota yhteys huoltoon.	Luukku ei ole kunnolla kiinni. Luukun lukitus ei pääsyt napsautamaan kunnolla kiinni. <ul style="list-style-type: none">■ Sulje luukku uudelleen.■ Käynnistä ohjelma uudelleen.■ Ota yhteys valtuutettuun huoltoliikkeeseen, jos virheilmoitus tulee uudelleen näkyviin.

Ohjelman keskeytymisen jälkeen näkyvät virheilmoitukset

Ongelma	Syy ja toimenpide
 Virhe vedentulossa. Avaa vesihana.	<p>Kone ei saa vettä. Vedenotossa on jokin häiriö.</p> <ul style="list-style-type: none"> ■ Varmista, että vesihana on kokonaan auki. ■ Varmista, ettei tulovesiletku ole mutkalla. ■ Varmista, ettei vedenpaine ole liian alhainen. <p>Tulovesiletkun sihti voi olla tukossa.</p> <ul style="list-style-type: none"> ■ Puhdista sihti.
 Virhe vedenpoistos- sa. Puhdista nukka- sihti ja pumppu. Tar- kista poistoletku.	<p>Poistoventtiili voi olla tukossa tai siinä on jokin häiriö. Poistoletku on liian korkealla.</p> <ul style="list-style-type: none"> ■ Puhdista nukkasih- ti ja poistopumppu. ■ Varmista, että poistoletku on liitetty enintään 1 m korkeudelle.
 Waterproof vesiturva on reagoinut. Sulje vesihana. Ota yhteys huoltoon.	<p>Mielen vesiturvajärjestelmä on aktivoitunut.</p> <ul style="list-style-type: none"> ■ Sulje vesihana. ■ Ota yhteys huoltoon.
 Virhe F. Jos kone ei käynnisty uudelleen, ota yhteys huoltoon.	<p>Koneessa on tekninen häiriö.</p> <ul style="list-style-type: none"> ■ Irrota kuivaava pesukone sähköverkosta. Irrota koneen pistotulppa pistorasiasta tai kytke sulake pois päältä. ■ Odota vähintään 2 minuuttia ennen kuin liität kuivaavan pesukoneen takaisin sähköverkkoon. ■ Kytke kuivaavan pesukoneen virta takaisin päälle. ■ Käynnistä ohjelma uudestaan. ■ Ota yhteys valtuutettuun huoltoliikkeeseen, jos virheilmoitus tulee uudelleen näkyviin.

Voit kytkeä virheilmoituksen pois päältä kytkemällä kuivaavan pesukoneen virta pois päältä painikkeella .

Vianetsintä

Ohjelman päättymisen jälkeen näkyvät virheilmoitukset

Ilmoitus	Syy ja toimenpide
i Vedenkierto: puhdistusta suodatin ja suutin tai poista vieraat esineet poistopumpusta	Poistopumppu voi olla tukossa. <ul style="list-style-type: none">■ Puhdista poistopumppu kappaleen "Vianetsintä" kohdan "Luukun avaaminen, kun poistopumppu on tukossa ja/tai sähkökatkon aikana" ohjeiden mukaisesti.■ Käynnistä pesuohjelma uudelleen puhdistuksen jälkeen.
	Täyttöaukon yläreunassa oleva suutin on tukkeutunut nukasta. <ul style="list-style-type: none">■ Poista nukka sormella. Älä käytä teräväreunaisia apuvälineitä.■ Käynnistä pesuohjelma uudelleen puhdistuksen jälkeen.
	Jos virheilmoitus tulee uudelleen näkyviin, ota yhteys valtuutettuun huoltoliikkeeseen. Voit jatkaa kuivaavan pesukoneen käyttöä, vaikka kaikki toiminnot eivät ole käytettävissä.
i Tarkista täyttö	Rummussa ei ole pyykkiä.
	Pyykkiä on liian vähän. Pyykki on vielä kosteaa, koska kone ei pysty tunnistamaan jäännöskosteutta. <ul style="list-style-type: none">■ Kuivaa pienet pyykkimäärät jatkossa valitsemalla kuivausaikaan perustuva ohjelma.
	Pyykkimäärä oli liian suuri valitsemaasi kuivausohjelmaan. <ul style="list-style-type: none">■ Noudata kohdassa "Ohjelmanvalintataulukko" ilmoitettuja kuivausohjelmien enimmäistäyttömääriä.
i Käynnistä "Nukan huuhtelu" valikon kohdasta "Hoito"	Et ole käyttänyt ohjelmaa <i>Nukan huuhtelu</i> pitkään aikaan. <ul style="list-style-type: none">■ Käynnistä ohjelma <i>Nukan huuhtelu</i> kappaleen "Puhdistus ja hoito" kohdassa "Hoito-ohjelmien käynnistys" neuvotulla tavalla.

Voit kytkeä virheilmoituksen pois päältä kytkemällä kuivaavan pesukoneen virta pois päältä painikkeella .

Ohjelman päättymisen jälkeen näkyvät virheilmoitukset

Ilmoitus	Syy ja toimenpide
<p>i Suorista pesukone. Pyykin linkous ei toimi optimaalisesti.</p>	<p>Pyykin säilytystä ei voitu suorittaa ohjelman lopussa.</p> <ul style="list-style-type: none"> ■ Varmista, että kuivaava pesukone on luotisuorassa, ks. kappale "Asennus", kohta "Kuivaavan pesukoneen suoristaminen". ■ Tarkista, ettei poistoletku ole liian korkealla. Poistoletkun enimmäiskorkeus on 1,0 m. <p>Jos virheilmoitus tulee uudelleen näkyviin, ota yhteys valtuutettuun huoltoliikkeeseen. Voit jatkaa kuivaavan pesukoneen käyttöä, vaikka kaikki toiminnot eivät ole käytettävissä.</p>
<p>i Hygienia Info: Valitse "Hoito" ja käynnistä ohjelma "Koneen puhdistus"</p>	<p>Et ole käyttänyt kuivausohjelmia tai käynnistänyt pitkiin aikoihin yli 60 °C:n pesuohjelmaa.</p> <ul style="list-style-type: none"> ■ Jottei kuivaavaan pesukoneeseen pääse muodostumaan bakteerikasvustoja ja pahaa hajua, käynnistä ohjelma <i>Koneen puhdistus</i> ja käytä Mielen koneenpuhdistusainetta tai jauhemaista yleispuhdistusainetta.

Voit kytkeä virheilmoituksen pois päältä kytkemällä kuivaavan pesukoneen virta pois päältä painikkeella .

Vianetsintä

TwinDos-järjestelmän häiriöt

Ongelma	Syy ja toimenpide
i Aseta uusi patruuna tai täytä säiliö ①	Patruuna on tyhjä. ■ Vaihda patruuna. ■ Varmista, että pyykki on puhdasta. Käytettävissä on voinut olla liian vähän pesuainetta. Pese pyykki tarvittaessa uudelleen.
i Pesuainetta vain muutamaa pesukertaan jäljellä. Hanki uusi patruuna lokeroon ①.	Patruunan pesuaine on lähes loppu. Jäljellä on vielä 4–8 pesukertaa. ■ Hanki uusi patruuna.
i Käytä "TwinDos" tai suorita "TwinDos"-hoito. Lisätietoja löydät käyttöohjeesta.	TwinDos-järjestelmää ei ole käytetty pitkään aikaan. ■ Käytä TwinDos-järjestelmää jollain seuraavista pesukerroista. ■ Käynnistä TwinDos-hoito-ohjelma kappaleen "Puhdistus ja hoito" kohdassa "Hoito-ohjelmien käynnistys" neuvotulla tavalla.
 "TwinDos"-hoito lokeroon ① käynnistettävä päävalikon kohdasta "Hoito"	TwinDos-järjestelmää ei ole käytetty pitkään aikaan. Pesuaine saattaa jähmettyä letkuihin. ■ Käynnistä TwinDos-hoito-ohjelma välittömästi kappaleen "Puhdistus ja hoito" kohdassa "Hoito-ohjelmien käynnistys" neuvotulla tavalla.
Tällä sivulla näkyvät ilmoitukset ovat esimerkinomaisia. Ne voivat muuttua sen mukaan, kumpi lokeroista ①/② on kyseessä.	

Nämä ilmoitukset näkyvät näyttöruudussa ohjelman päätyttyä ja kun kytket kuivavaan pesukoneen päälle. Ilmoitukset on kuitattava hipaisupainikkeella OK.

TwinDos-järjestelmän häiriöt

Ongelma	Syy ja toimenpide
Pesuaineessa näky tummia laikkuja.	<p>Pesuaine on homehtunut.</p> <ul style="list-style-type: none"> ■ Poista homehtunut pesuaine säiliöstä ja puhdista säiliö huolellisesti.
Pesuainetta ja/tai huuhteluainetta ei annostu lainkaan.	<p>Et ole ottanut automaattista annostusta käyttöön.</p> <ul style="list-style-type: none"> ■ Muista koskettaa hipaisupainiketta <i>TwinDos</i> ennen seuraavan pesuohjelman käynnistämistä. <p>Näin automaattinen annostus aktivoituu käyttöön.</p> <p>Pesuaineen/huuhteluaineen annostus ei toimi, vaikka olet ottanut annostuksen käyttöön.</p> <ul style="list-style-type: none"> ■ Kokeile ohjelman käynnistämistä uudelleen. ■ Jos annostus ei toimi vielääkään, ota yhteys huoltoon.
Kun kytket koneen virran päälle pesuainepatruunan vaihdon jälkeen, täyttömäärälaskuri ilmoittaa, että patruuna on tyhjä.	<p>Kuivaavan pesukoneen virta on ollut pois päältä, kun olet vaihtanut patruunan.</p> <ul style="list-style-type: none"> ■ Kytke kuivaavan pesukoneen virta päälle. ■ Ota pesuainepatruuna pois paikaltaan ja työnnä se sitten takaisin lokeroon. <p>Laskuri nollautuu.</p>

Vianetsintä

Kuivaavan pesukoneen yleisiä ongelmia

Ongelma	Syy ja toimenpide
Pesukone ei pysy linkouksen aikana vakaasti paikallaan.	Pesukoneen säätöjalat on säädetty huonosti ja niiden vastakiinnitys on löystynyt. <ul style="list-style-type: none">■ Tasapainota pesukone uudelleen ja varmista säätöjalkojen vastakiinnitys.
Epämääräisiä pumpun ääniä.	Kyseessä ei ole häiriö! Ryytvävät äänet poistopumpun toiminnan alkaessa ja loppuessa kuuluvat asiaan.
Linkouksen ääniä kuivauksen aikana	Kyseessä ei ole häiriö! Myös kuivausohjelmiin sisältyy linkous (lämpölinkous).
Kuivaava pesukone ei ole lingonnut pyykkiä tavalliseen tapaan ja pyykki on vielä märkää.	Pyykki on jakautunut erittäin epätasaisesti pesurumpuun, minkä vuoksi loppulinkousnopeus alenee automaattisesti. <ul style="list-style-type: none">■ Pese vastaisuudessa aina erikokoisia vaatekappaleita samalla kertaa, jotta pyykki jakautuu tasaisesti pesurumpuun.
Pesuainekoteloon jää paljon pesuainetta.	Vedenpaine ei ole riittävä. <ul style="list-style-type: none">■ Puhdista tulovesiletkujen sihdit.■ Valitse <i>Vesi plus</i>.
	Jauhemaiset pesuaineet saattavat paakkuuntua, jos käytät samalla vedenpehmentysainetta. <ul style="list-style-type: none">■ Puhdista pesuainekotelo huolellisesti. Annostele jatkossa ensin pesuaine ja vasta sitten vedenpehmentysaine.
Cap-kapselin vieressä huuhteluainelokerossa on vettä.	Et ole ottanut CapDosing-toimintoa käyttöön tai olet unohtanut poistaa tyhjän Cap-kapselin viime pesukerran jälkeen. <ul style="list-style-type: none">■ Kun käytät Cap-annostusta seuraavan kerran, muista ottaa annostus käyttöön koskettamalla hipaisupainiketta CapDosing.■ Irrota ja hävitä tyhjentyneet Cap-kapselit jokaisen käyttökerran jälkeen.
	Pesuainelokeron imuputki, jonka päälle Cap asetetaan, on tukkeutunut. <ul style="list-style-type: none">■ Puhdista imuputki.

Kuivaavan pesukoneen yleisiä ongelmia

Ongelma	Syy ja toimenpide
<p>Huuhteluaine ei huuhtoudu kokonaan tai huuhteluainelokeroon ☼ jää normaalia enemmän vettä.</p>	<p>Imuputki on pois paikaltaan tai tukossa.</p> <ul style="list-style-type: none"> ■ Puhdista imuputki, ks. kappaleen “Puhdistus ja hoito” kohta “Pesuainelokeroiden puhdistus”.
<p>Cap-kapselissa on vielä nestettä ohjelman päätyttyä.</p>	<p>Pesuainelokeron imuputki, jonka päälle Cap asetetaan, on tukkeutunut.</p> <ul style="list-style-type: none"> ■ Puhdista imuputki. <p>Kyseessä ei ole häiriö! Teknisistä syistä Cap-kapseliin jää hiukan vettä käytön jälkeen.</p>
<p>Näyttörüudun kieli on vaihtunut toiseksi.</p>	<p>Olet valinnut jonkin muun kielen asetukseen “Kieli  ■ Valitse kieli uudelleen. <p>Lipun merkin perusteella löydät kohdan, josta kieli muutetaan toiseksi.</p> </p>
<p>Näyttö pysyy pimeänä.</p>	<p>Näyttörüutu sammuu tietyn ajan kuluttua automaattisesti (valmiustila) energian säästämiseksi.</p> <ul style="list-style-type: none"> ■ Kosketa hipaisupainiketta <i>Start/Stop</i>. Kone siirtyy pois valmiustilasta.
<p>Näyttörüudussa näkyvä jäljellä oleva aika vaihtuu ohjelman aikana.</p>	<p>Jäljellä olevan ajan näyttö tarkentuu ohjelman aikana pesu- ja kuivausprosessin edistymisen perusteella.</p>

Vianetsintä

Kuivaavan pesukoneen yleisiä ongelmia

Ongelma	Syy ja toimenpide
Pesuainekotelosta valuu vaahtoa ohjelman <i>Nukan huuhtelu</i> aikana.	Pesualtaassa on vielä pesuainejäämiä edelliseltä pesukerralta. <ul style="list-style-type: none">■ Annostele pesuainetta oikea määrä. Mikäli mahdollista, käytä pesuaineen automaattista annostusta.
Rummussa on ohjelman <i>Nukan huuhtelu</i> päätyttyä vaahtoa.	Ohjelma <i>Nukan huuhtelu</i> huuhtelee myös pesuainejäämät pesualtaasta. Siitä voi muodostua vaahtoa. <ul style="list-style-type: none">■ Käytä ohjelmaa <i>Nukan huuhtelu</i> säännöllisesti, niin pesualtaaseen ei pääse kertymään pesuainejäämiä.
Rummussa on ohjelman <i>Nukan huuhtelu</i> päätyttyä nukkaa.	Edellisestä ohjelman <i>Nukan huuhtelu</i> käytöstä on kulunut pitkä aika. <ul style="list-style-type: none">■ Poista nukka rummusta.■ Käytä ohjelmaa <i>Nukan huuhtelu</i> säännöllisesti.
Kuivaava pesukone haisee.	Olet jättänyt muistutuksen koneen puhdistamisesta (Hygienia Info) huomioimatta. Et ole käynnistänyt pitkiin aikoihin yli 60 °C:n pesuohjelmaa. <ul style="list-style-type: none">■ Pesurummun puhdistamiseksi ja hajunmuodostuksen estämiseksi sinun tulee seuraavaksi käynnistää ohjelma <i>Koneen puhdistus</i> ja käyttää Mielen koneenpuhdistusainetta tai jauhemaista yleispesuainetta. <p>Olet sulkenut pesukoneen luukun ja pesuainekotelon otettuasi pyykit pois koneesta.</p> <ul style="list-style-type: none">■ Jätä koneen luukku ja pesuainekotelo vähän raolleen, jotta ne saavat kuivua.

Pesutulos ei ole tyydyttävä

Ongelma	Syy ja toimenpide
Pestyssä tekstiileissä on valkoisia, pesuainetta muistuttavia jäänteitä.	<p>Pesuaine sisältää vettä pehmentäviä aineosia (zeoliitteja), jotka eivät ole vesiliukoisia. Nämä aineosat ovat tarttuneet tekstiileihin.</p> <ul style="list-style-type: none"> ■ Yritä poistaa zeoliittijäämät harjaamalla vaatetta, kun se on kuivunut kokonaan. ■ Pese tummat tekstiilit vastaisuudessa nestemäisellä pesuaineella. Nestemäiset pesuaineet eivät yleensä sisällä zeoliitteja. ■ Pese tummat tekstiilit ohjelmalla <i>Tumma pyykki</i>.
Pyykki ei tullut puhtaaksi nestemäisellä pesuainella.	<p>Nestemäiset pesuaineet eivät sisällä valkaisuaineita, joten ne eivät poista hankalimpia tahroja, kuten marja-, kahvi- ja teetahroja.</p> <ul style="list-style-type: none"> ■ Käytä Mielen 2-vaihejärjestelmää. Pesuaineen UltraPhase 2 oikea-aikaisen annostuksen ansiosta tahrat irtoavat tehokkaasti. ■ Käytä valkaisevaa pesuainetta.
Pestyssä pyykissä on harmaita elastisia tahroja.	<p>Pestävässä pyykissä on ollut niin paljon rasvatahroja, ettei käyttämäsi pesuainemäärä ole riittänyt irrottamaan rasvaa kuiduista.</p> <ul style="list-style-type: none"> ■ Käytä jatkossa vastaavan pyykin pesuun enemmän pesuainetta tai käytä nestemäistä pesuainetta. ■ Puhdista kone ennen seuraavan ohjelman käynnistämistä käynnistämällä ohjelma <i>Koneen puhdistus</i>. Käytä Mielen koneenpuhdistusainetta tai jauhe- maista yleispesuainetta.

Kuivaustulos ei ole tyydyttävä

Ongelma	Syy ja toimenpide
Pyykki on kuivauksen jälkeen liian kosteaa ja näyttöruutuun tulee ilmoitus: Tarkista täyttö	<p>Pyykkiä on liian vähän. Elektroniikka ei tunnistanut jäännöskosteutta oikein.</p> <ul style="list-style-type: none">■ Käynnistä ohjelma uudelleen ja valitse kuivuuksasteen sijaan <i>kuivausaikaan</i> perustuva ohjelma.■ Kuivaa pienet pyykkimäärät jatkossa valitsemalla <i>kuivausaikaan</i> perustuva ohjelma. <p>Pyykki on linkouksen aikana litistynyt renkaaksi, koska pyykki oli jakautunut epätasaisesti. Pyykki on lämpölinkouksen aikana litistynyt renkaaksi, koska pyykki oli liian kosteaa tai valittu linkousnopeus oli liian suuri.</p> <ul style="list-style-type: none">■ Avaa luukku ja pöyhi pyykkiä ilmavammaksi.■ Käynnistä kuivausohjelma uudelleen ja valitse alhaisempi linkousnopeus tai valitse kuivuuksasteen sijaan <i>kuivausaikaan</i> perustuva ohjelma.
Pyykki tuntuu kuivauksen jälkeen vielä kostealta.	<p>Lisätoiminto <i>Lämmin sileytytys</i> on ollut valittuna.</p> <ul style="list-style-type: none">■ Ota tekstiilit pois koneesta ja ripusta ne vaatepuulle kuivumaan. <p>Lämmin pyykki voi tuntua kostealta.</p> <ul style="list-style-type: none">■ Levitä pyykit, jotta lämpö pääsee haihtumaan.
Pyykki on liian kuivaa tai liian kosteaa kuivauksen jälkeen.	<p>Haluamasi jäännöskosteus on kahden kuivuuksasteen väliltä.</p> <ul style="list-style-type: none">■ Muuta tarvittaessa kuivuuksasteita kappaleen "Asetukset" kohdan "Kuivuuksasteet" mukaisesti.
Pesurummussa on vettä kuivauksen jälkeen.	<p>Vedenpoisto on estynyt.</p> <ul style="list-style-type: none">■ Puhdista poistopumppu ja nukkasiihti tämän kappaleen kohdassa "Luukun avaaminen, kun poistopumppu on tukossa ja/tai sähkökatkon aikana" annettujen ohjeiden mukaisesti. Tarkista myös poistotietkän poistokorkeus.

Täyttöluukku ei voi avata

Ongelma	Syy ja toimenpide
Luukku ei voi avata ohjelman aikana.	Luukku pysyy lukittuna käynnissä olevan pesuohjelman ajan. <ul style="list-style-type: none"> ■ Noudata kappaleen “Pesu” kohdan “6. Ohjelman käynnistys” ohjeita.
	Rummussa on vettä ja kuivaava pesukone ei pysty poistamaan sitä. <ul style="list-style-type: none"> ■ Puhdista poistopumppu ja nukkasihiti tämän kohdassa “Luukun avaaminen, kun poistopumppu on tukossa ja/tai sähkökatkon aikana” annettujen ohjeiden mukaisesti.
	Pesurummussa on liikaa vettä. <ul style="list-style-type: none"> ■ Lopeta ohjelma. Kuivaava pesukone pumppaa veden pois.
Ohjelman päätyttyä tai ohjelman keskeytyksen jälkeen näyttörudussa näkyy: Lisäjäähdytys	Turvallisuuden vuoksi luukku ei voi avata, jos rummun lämpötila on yli 55 °C pesun aikana tai yli 70 °C kuivauksen aikana. <ul style="list-style-type: none"> ■ Odota, kunnes rummun lämpötila on laskenut tarpeeksi ja ilmoitus häviää näytöstä.
Näyttörudussa näkyy: Luukun lukko on jumissa. Ota yhteys huoltoon.	Luukun lukitus on mennyt jumiin. <ul style="list-style-type: none"> ■ Ota yhteys huoltoon.

Vianetsintä

Luukun avaaminen, kun poistopumppu on tukossa ja/tai sähkökatkon aikana

- Kytke kuivaava pesukone pois päältä.

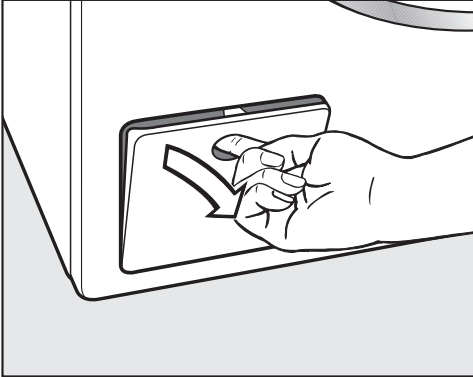

- Avaa poistopumpun luukku.

Jos poistopumppu on tukossa

Jos poistopumppu on tukossa, kuivaavassa pesukoneessa voi olla suuri määrä vettä.

 Kuuman pesuveden aiheuttama palovammojen vaara.

Koneesta poistuva vesi on erittäin kuumaa, jos olet juuri pessyt pyykkiä korkeassa lämpötilassa.

Laske pesuvesi varovasti pois.

Poistopumpun tyhjennys

Älä kierrä nukkasihtejä kokonaan ulos.

- Aseta poistopumpun luukun alle laakea astia, esim. yleispelti.

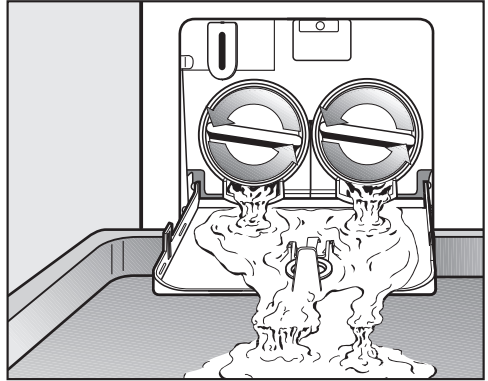

- Kierrä nukkasihtejä varovasti auki, kunnes aukoista alkaa valua vettä.
- Jos haluat keskeyttää vedentulon, kierrä nukkasihdit takaisin kiinni.

Kun vedentulo lakkaa:

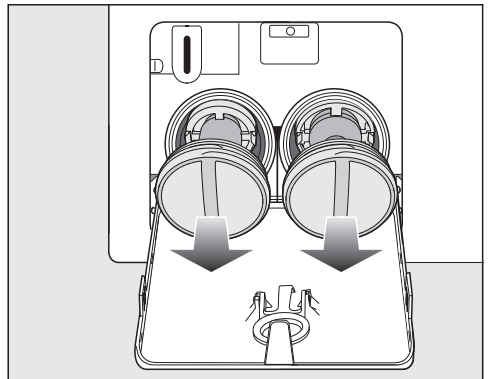

- Kierrä nukkasihdit kokonaan ulos.

Nukkasihdin puhdistus

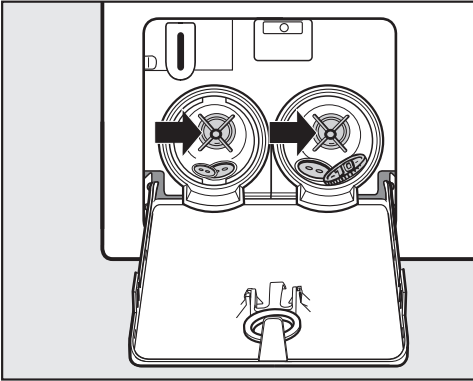

- Puhdista nukkasihdit huolellisesti.
- Varmista, että poistopumpun siivekkeet pääsevät pyörimään kunnolla ja poista sinne takertuneet ylimääräiset esineet (napit, kolikot yms.). Puhdista myös nukkasihdin sisätila.

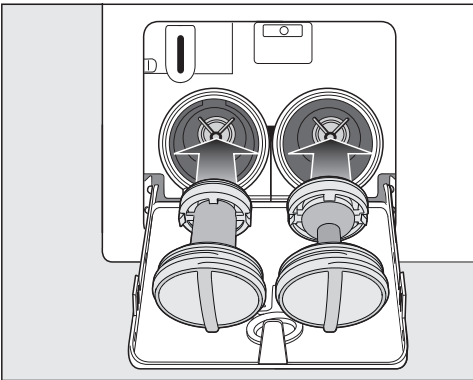

- Kierrä nukkasihdit paikoilleen oikealle ja vasemmalle ja kiristä ne huolellisesti.

⚠ Vuotavan veden aiheuttamien vahinkojen vaara.

Jollet kierrä nukkasihdettä kunnolla paikalleen, kuivaavasta pesukoneesta vuotaa vettä.

Kierrä nukkasihdit paikalleen ja kiristä ne huolellisesti.

Luukun avaaminen

⚠ Pyörivän rummun aiheuttama loukkaantumisvaara.

Älä koskaan työnnä kättäsi pyörivään rumpuun, vaan odota aina, että se pysähtyy kokonaan. Muuten voit loukata itsesi.

Varmista aina, että rumpu on kokonaan pysähtynyt ennen kuin kosket siihen.

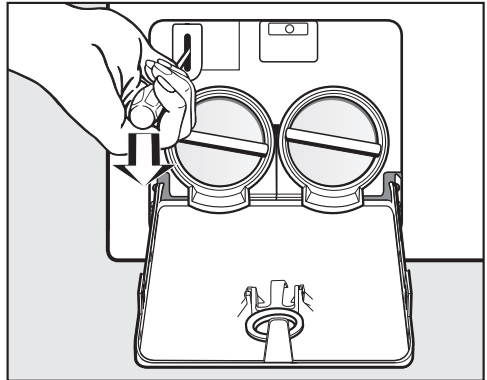

- Vapauta luukun lukitus ruuvitaltan avulla.
- Vedä luukku auki.

Huolto

Osoitteesta www.miele.com/service löydät tietoa Miele varaosista ja siitä, miten poistat häiriötä itse.

Yhteydenotto häiriötilanteissa

Ellet saa itse poistetuksi toimintahäiriötä, ota yhteys Mielen koneita ja laitteita myyvään liikkeeseen tai Mielen asiakaspalveluun.

Mielen huollon voit varata verkossa osoitteesta www.miele.fi/huolto.

Mielen asiakaspalvelun yhteystiedot löydät tämän vihkosen takakannesta.

Asiakaspalvelu tarvitsee laitteen mallitunnisteen ja valmistusnumeron (Fabr./SN/Nr.). Nämä tiedot löytyvät arvokilvestä.

Arvokilpi sijaitsee luukun sisäpuolella, lasin yläpuolella.

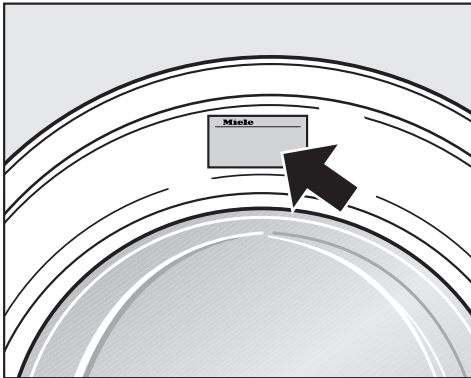

Takuu

Tälle laitteelle on myönnetty kahden (2) vuoden takuu.

Lisätietoja takuuehdoista löydät laitteen mukana toimitetusta erillisestä takuuvihkosesta.

Erikseen ostettavat lisävarusteet

Mahdollisia lisävarusteita ja varaosia tähän kuivaavaan pesukoneeseen saat Miele-kauppiaaltasi tai valtuutetusta Miele-huoltoliikkeestä.

EPREL-tietokanta

01.03.2021 alkaen energiamerkintään ja ekologista suunnittelua koskeviin vaatimuksiin liittyvät tiedot löytyvät eurooppalaisesta tuotetietokannasta (EPREL). Tietokantaan pääsee linkistä <https://eprel.ec.europa.eu/>. Tietokannasta etsitään tietoa mallitunnisteen perusteella.

















Mallitunnisteen löydät koneen arvokilvestä.



Miele Made in xxx
Mod.: XXXxxx
M-Nr.: xxxxxxxx Type: XXxx-X
Nr.: xxxxxxxx
Miele Service
www.miele.com/service





Tekstiilien hoito-ohjeet





Pesu	
Pesuvadissa näkyvä asteluku ilmoittaa korkeimman mahdollisen lämpötilan, jossa voit pestä tekstiilin.	
	Kestää normaalia mekaanista käsittelyä
	Edellyttää hellävaraista mekaanista käsittelyä
	Edellyttää erittäin hellävaraista mekaanista käsittelyä
	Vain käsinpesu sallittu
	Vesipesu kielletty



Esimerkki ohjelman valinnasta

Ohjelma	Tekstiilien hoito-ohjeet
ECO 40–60	 
Puuvilla	     
Siliävät kuidut	    
Hienopyykki	 
Villa	

Kuivaus	
	Normaali lämpötila
	Alennettu lämpötila
	Rumpukuivaus kielletty

Silitys ja kuumamankelointi	
	n. 200 °C
	n. 150 °C
	n. 110 °C
	Höyrysilitys saattaa aiheuttaa korjaamattomia vaurioita.
	Silitys/kuumamankelointi kielletty

Hoito-ohjeet pesuloille	
	Puhdistus kemiallisilla liuottimilla. Kirjain merkitsee käytettävää liuotinta.
	
	Wet-Clean -puhdistus
	Kemiallinen pesu kielletty

Valkaisu	
	Kaikki hapettavat valkaisuaineet sallittu
	Vain happeen perustuvat valkaisuaineet sallittu
	Valkaisu kielletty

Asennus

Näkymä etupuolelta

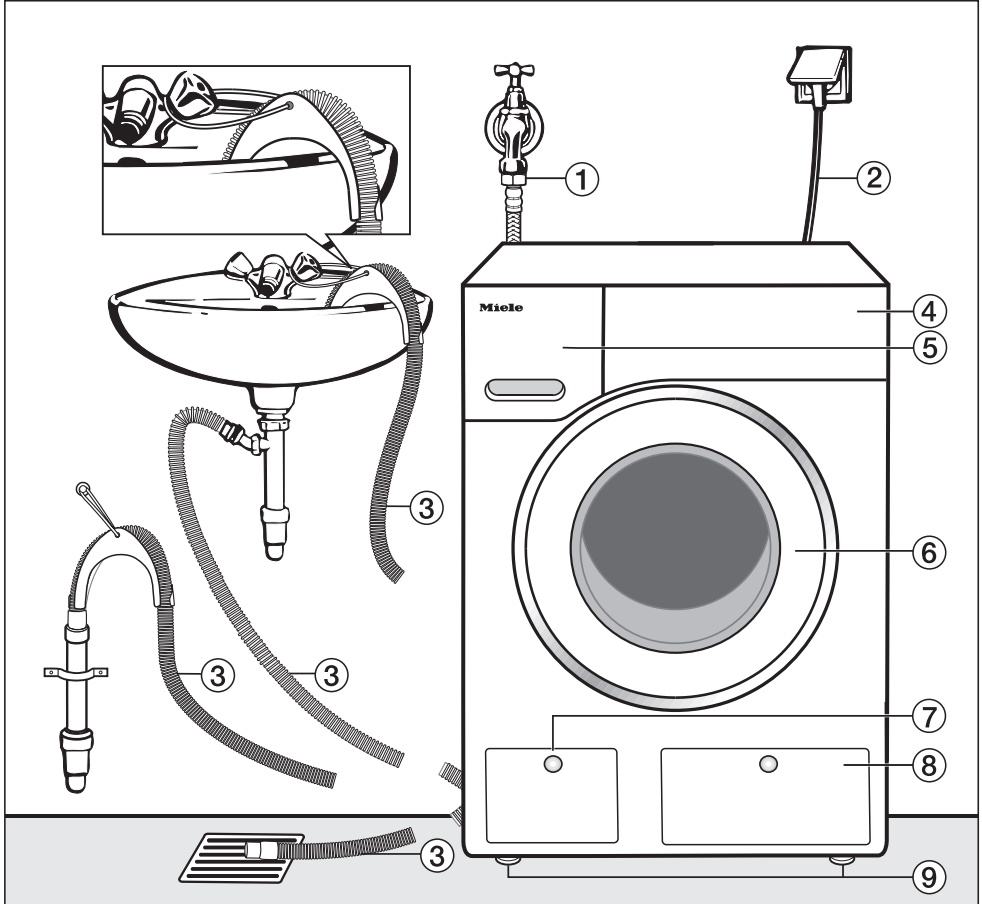

- ① Tulovesiletku (Waterproof-metallia, metallivahvisteinen letku)
- ② Sähköliitäntä
- ③ Poistoletku (jossa irrotettava koukku-pää) erilaisine poistomahdollisuuksineen
- ④ Ohjaustaulu
- ⑤ Pesuainekotelo
- ⑥ Luukku
- ⑦ Nukkasihdin, poistopumpun ja vara-aukaisimen luukku
- ⑧ TwinDos-patruunalokeron luukku
- ⑨ 4 säätöjalkaa

Näkymä takapuolelta

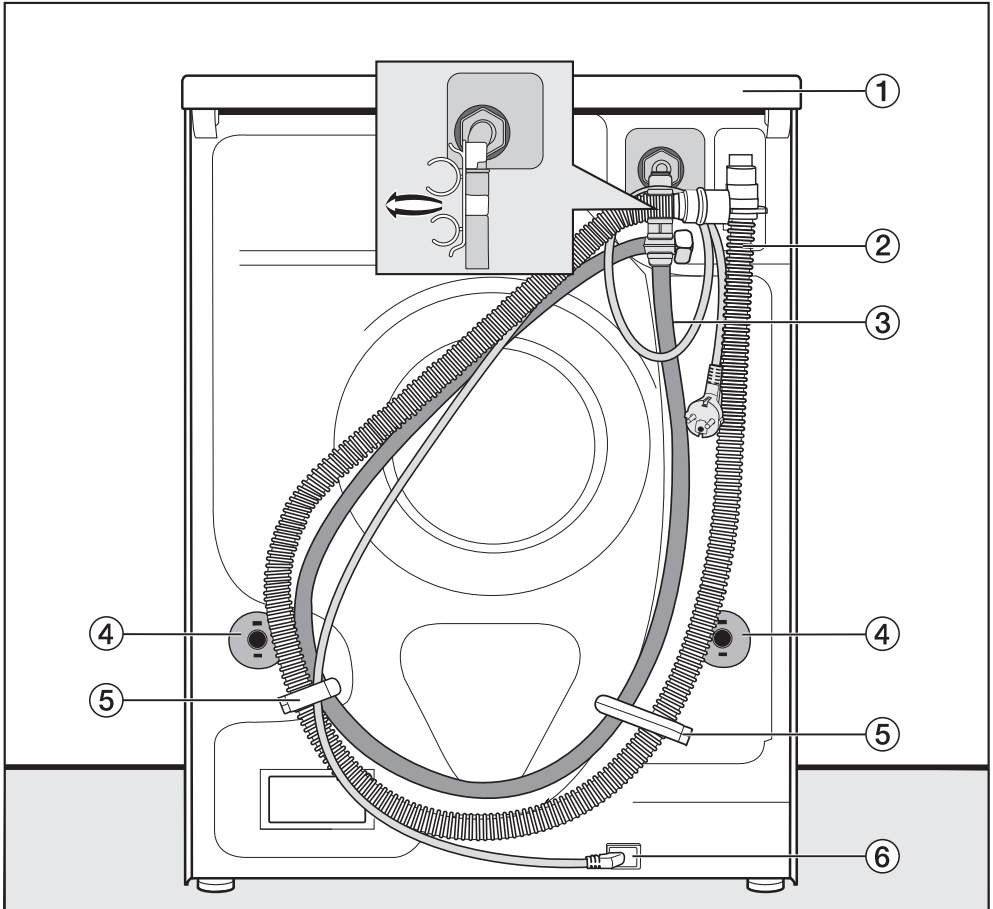

- | | |
|--|---|
| ① Kansilevyn uloke, josta koneeseen voidaan tarttua kuljetuksen aikana | ④ Kiertolukitsimet ja kuljetustuet |
| ② Poistoletku | ⑤ Kuljetuspidikkeet tulo- ja poistovesi-letkua varten |
| ③ Tulovesiletku | ⑥ Sähköliitännä |

Asennus

Sijoitusalusta

Paras mahdollinen sijoitusalusta koneelle on betonilattia. Kone linkoaa vakaamin kovalla alustalla kuin esimerkiksi puulattialla tai muuten epävakaalla alustalla.

Huomaa seuraava:

- Asenna kuivaava pesukone tukevasti vaakasuoraan asentoon.
- Vältä kuivaavan pesukoneen sijoittamista pehmeälle lattiapinnalle, niin kone ei tärisه lingotessaan.

Jos joudut sijoittamaan koneen puurakenteiselle lattialle:

- Kiinnitä kuivaavan pesukoneen alle tukeva puulevy (vähintään 59 x 52 x 3 cm). Kiinnitä puulevy ainakin kahteen lattiaan kannattavaan palkkiin, älä pelkkiin lattialautoihin.

Vinkki: Sijoita kuivaava pesukone mahdollisuuksien mukaan huoneen nurkkaan, sillä nurkissa lattia on aina tukevin.

⚠ Alustaan kiinnittämätön kuivaava pesukone aiheuttaa loukkaantumisvaaran.

Jos kuivaava pesukone sijoitetaan (betoniselle tai muuratulle) jalustalle, se voi pudota linkouksen aikana.

Kiinnitä kuivaava pesukone jalustaan kiinnityssangalla (erikseen ostettava lisävaruste).

Kuivaavan pesukoneen kantaminen sijoituspaikkaan

⚠ Irtoavan kannen aiheuttama loukkaantumisvaara.

Kansilevyn takaosan kiinnitys voi haurastua ajan mittaan. Tällöin kansilevy saattaa murtua kannettaessa.

Tarkasta kansilevyn kiinnitys ennen kuin nostat konetta kansilevystä.

- Nosta kuivaavaa pesukonetta etumaisista säätöjaloista ja takapuolelta koneen kansilevyn ulokkeesta.

Kuljetustuen irrotus

Vasemmanpuoleisen kuljetustuen tangon irrotus

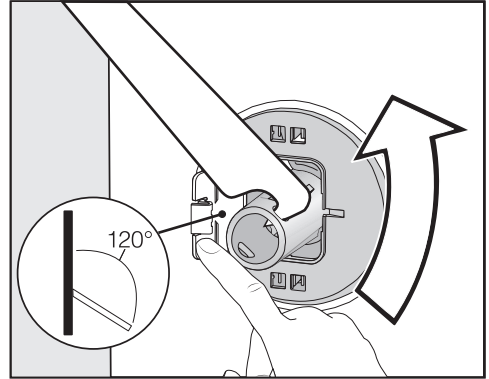

- Paina liuskaa ulospäin ja kierrä kuljetustuen tankoa 90° mukana toimittulla kita-avaimella.

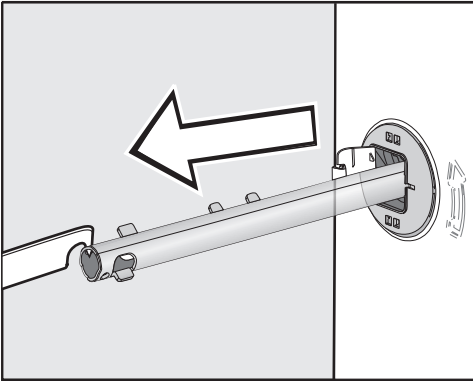

- Vedä kuljetustuen tanko ulos.

Oikeanpuoleisen kuljetustuen tangon irrotus

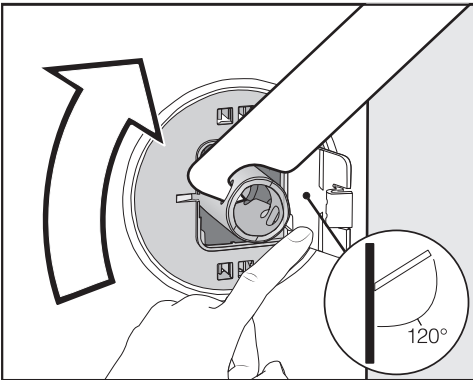

- Paina liuskaa ulospäin ja kierrä kuljetustuen tankoa 90° mukana toimittulla kita-avaimella.

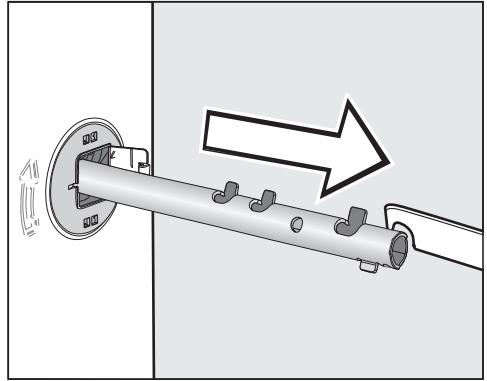

- Vedä kuljetustuen tanko ulos.

Aukkojen peittäminen

⚠ Terävät reunat aiheuttavat loukkaantumisvaaran.
Avoimeksi jätetyt aukot aiheuttavat loukkaantumisvaaran.
Sulje ehdottomasti kuljetustuesta jääneet aukot.

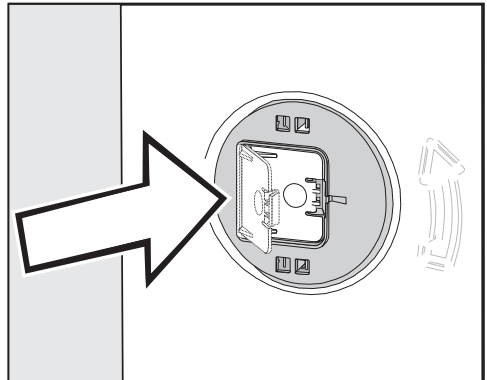

- Paina läppiä tukevasti kiinni niin, että ne napsahtavat paikalleen.

Asennus

Kuljetustuen asennus

 Vääränlainen kuljetus vaurioittaa konetta.

Kuivaava pesukone voi vaurioitua, jos kuljetat sitä ilman kuljetustukia. Säilytä kuljetustuki. Asenna kuljetustuki takaisin paikalleen ennen kuin alat kuljettaa kuivaavaa pesukonetta esim. muuton yhteydessä.

Sijoitus työtason alle

 Kuivaavan pesukoneen kantta ei saa irrottaa.

Voit työntää kuivaavan pesukoneen (kansineen) yhtenäisen työtason alle, jos työtason korkeus on riittävä.

Läppien avaaminen

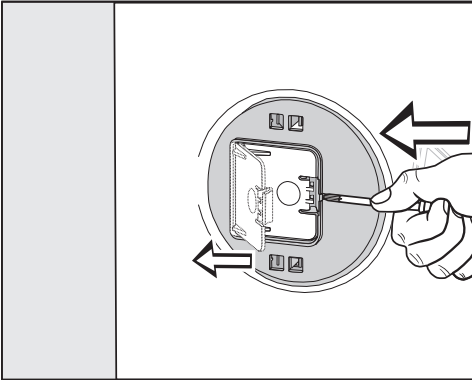

- Paina läpän salpaa terävällä esineellä, esim. kapeateräisellä ruuvitaltalla.

Läppä avautuu.

Kuljetustuen tangon asennus

- Noudata tankojen irrottamisen ohjetta päinvastaisessa järjestyksessä.

Vinkki: Nosta rumpua hieman, niin tangot menevät paremmin paikalleen.

Kuivaavan pesukoneen suoristaminen

Kuivaava pesukone on asennettava luotisuoraan ja siten, että se seisoo vakaasti kaikkien neljän jalan varassa. Vain tällöin kone voi toimia moitteettomasti.

Väärin tehty asennus lisää koneen veden- ja energiankulutusta. Lisäksi kone voi siirtyä paikaltaan.

Säätöjalan pidentäminen ja lukitseminen

Kuivaavassa pesukoneessa on tasapainottamista varten neljä säätöjalkaa. Kone toimitetaan kaikki säätöjalat sisään kierrettyinä.

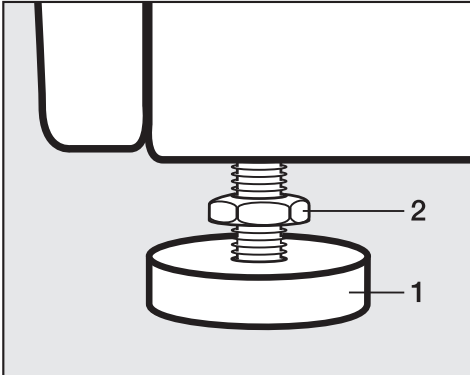

- Avaa vastamutterin **2** lukitus vääntämällä vastamutteria myötäpäivään mukana toimitetulla kita-avaimella. Kierrä sitten vastamutteria **2** yhdessä säätöjalan **1** kanssa ulospäin.



- Tarkista vesivaa'alla, että kuivaava pesukone on luotisuorassa.
- Pidä säätöjalkaa **1** paikallaan putki-pihtiin avulla. Kierrä samalla vastamutteria **2** takaisin vastapäivään koneen runkoa vasten. Käytä tähän mukana toimitettua kita-avainta.

⚠ Huonosti suoristettu kuivaava pesukone aiheuttaa vaurioiden vaaran.

Jos vastamutterit jäävät kiristämättä, kuivaava pesukone voi liikkua käytön aikana.

Kiristä kaikkien neljän jalan vastamutterit tiukasti koneen runkoa vasten. Tarkista myös niiden säätöjalkojen lukitus, joita et avannut tasapainotuksen aikana.

Asennus

Mielen vesiturvajärjestelmä

Mielen vesiturvajärjestelmä suojaa kattavasti erilaisilta vesivahinkotilanteilta.

Vesiturvajärjestelmä koostuu pääasiallisesti seuraavista osista:

- tulovesiletku
- elektroniikka sekä vuoto- ja ylitäyttö-suoja
- poistovesiletku

Tulovesiletku

- Varmuusventtiilin painesuojaus

Tulovesiletku kestää yli 14 000 kPa:n ylipaineen.

- Tulovesiletkun suojapinnoite

Tulovesiletkussa on metallivahvistetun suojapinnoite, joka suojaa itse letkua vahingoittumiselta.

Elektroniikka ja koneen ulkovaippa

- Pohja-allas

Kuivaavasta pesukoneesta vuotamaan pääsevä vesi kerääntyy pohjaltaaseen. Uimurikytkin sulkee vedentulon magneettiventtiilit. Vedentulo katkeaa. Kone pumppaa pesualtaassa olevan veden pois.

- Ylivuotosuoja

Ylivuotosuoja estää kuivaavan pesukoneen vesimäärän nousun liian suureksi. Jos vesimäärä nousee yli tietyn rajan, poistopumppu kytkeytyy päälle ja pumppaa veden hallitusti pois.

Poistovesiletku

Poistoletkussa on erityinen ilmausjärjestelmä. Järjestelmä estää ns. lappovaihtuksen, eli veden imeytymisen pois koneesta kesken ohjelman.

Tulovesiliitântä

 Likainen tulovesi aiheuttaa terveysvaaran ja koneen vaurioitumisen vaaran.

Pesukoneessa käytettävän veden on oltava juomavesilaatua.

Liitä pesukone aina vesijohtoveteen.

Kuivaavan pesukoneen saa liittää vesijohtoverkkoon ilman erillisiä takaisinvirtauksen varolaitteita, sillä laite on DIN-normien mukainen.

Käytettävän vesijohtoveden paineen on oltava vähintään 100 kPa ja se saa olla enintään 1 000 kPa. Jos paine on yli 1 000 kPa, koneeseen on asennettava paineentasausventtiili.

Vesiliitântää varten tarvitset vesihanauksen, jossa on 3/4" kierteet. Jos tällaista vesihanauksia ei ole käytettävissä, kuivaavan pesukoneen liitântä juomavesiverkkoon on ehdottomasti jätettävä valtuutetun putkiasentajan tehtäväksi.

Vesiliitântä on paineen alaisena.

Tarkista siksi liitännän tiiviys avamalla vesihanauksia ensin hitaasti. Jos liitântä vuotaa, korjaa tiivisteiden ja liittimien asentoa.

Kuivaava pesukone **ei** sovellu liitettäväksi lämpimään veteen.

Varmista että tulovesiletkun sihti on aina paikallaan. Sihti suojaa pesukoneen tulovesiventtiiliä.

Älä missään tapauksessa poista sihtiä.

Lisävaruste - jatkoletku

Lisävarusteena voit tilata Miele-huollossa tai Miele-kauppiaaltaasi metallivahvistetun jatkoletkun, jonka pituus on 1,5 m.

Huolto

Jos joudut uusimaan letkun, käytä alkuperäisiä Mielen letkuja, jotka kestävät vähintään 14 000 kPa:n paineen.

Asennus

Poistovesiliitäntä

Poistopumppu pumppaa poistoveden 1 metrin korkeuteen asti. Jotta poistovesi pääsee vapaasti virtaamaan, poistoletkun on oltava mahdollisimman suorassa. Tarvittaessa voit kiinnittää letkun päähän koukkupään. Tarvittaessa voit pidentää poistoletkua 5 metriin saakka. Tähän tarvittavat lisävarusteet voit tilata Miele-huollosta.

Jos veden poistokorkeus on yli 1 m (kuitenkin enintään 1,8 metriä), voit hankkia Miele-huollosta vaihtopoistopumpun. Jos poistokorkeus on yli 1 m, voit pidentää tätä letkua enintään 2,5 m pituiseksi. Tähän tarvittavat lisävarusteet voit tilata Miele-huollosta.

Poistoletkun sijoitusvaihtoehdot

1. Ripustus käsienpesu- tai huuhtelu-altaaseen:

Huomaa seuraava:

- Varmista ettei poistoletku pääse putoamaan altaasta!
- Jos johdat poistoveden pesualtaaseen, sen täytyy poistua altaasta riittävän nopeasti. Muuten se voi tulla altaan reunojen yli tai imeytyä takaisin kuivaavaan pesukoneeseen.

2. Poistoletkun kiinnitys erilliseen poistoputkeen kumiliittimen avulla.

3. Poistoveden johtaminen lattiakäivöön.

4. Poistoletkun kiinnitys pesualtaan viemäröntiputkeen muoviliittimen avulla.

Poistoletkun kiinnitys pesualtaaseen

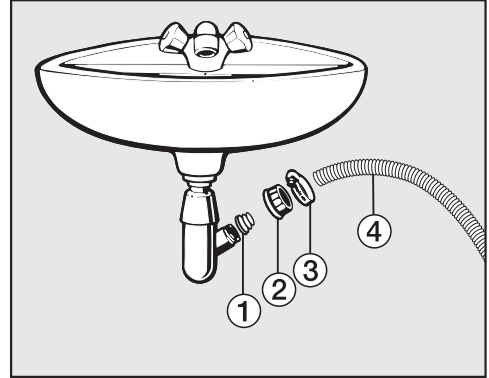

① Sovitinkappale

② Viemäriiitännän mutteri

③ Letkunkiristin

④ Letkun pää

■ Asenna sovitinkappale ① yhdessä viemäriiitännän pyälletyn mutterin ② kanssa viemäriputken päähän.

■ Työnnä letkun pää ④ sovitinkappaleeseen ①.

■ Kiristä letkunkiristin ③ kiinni aivan viemäriiitännän pyälletyn mutterin taakaa ruuvitaltalla.

Sähköliitäntä

Kuivaavassa pesukoneessa on sukopisototulpalla varustettu verkkoliitäntäjohto, jonka voi liittää suoraan sukopistorasiaan.

Sijoita kuivaava pesukone siten, että pistorasiaan on vapaa pääsy. Jos pistorasiaan ei pääse käsiksi asennuksen jälkeen, sähköliitäntä on varustettava erillisellä, kaikki koskettimet avaavalla erotuskytkimellä.



Ylikuumenemisen aiheuttama tulipalovaara.

Kuivaavan pesukoneen käyttö haaroituspistorasian ja jatkojohtojen välityksellä voi aiheuttaa johtojen ylikuumenemisen.

Älä siksi liitä sitä sähköverkkoon jatkojohdon tai haaroituspistorasian välityksellä.

Sähköliitännät on tehtävä normin VDE 0100 mukaisesti.

Turvallisuussyistä suosittelemme tyyppin  vikavirtasuojakytkimen (RCD) asennusta virtapiiriin, johon kuivaava pesukone liitetään.

Jos koneen liitäntäjohto vaurioituu, sen saa vaihtaa vain alkuperäisen kaltaiseen liitäntäjohtoon (tilattavissa Miele-huollostasta). Turvallisuuden vuoksi verkkoliitäntäjohtoon saa vaihtaa vain valtuutettu sähköasentaja tai Miele-huoltoliike.

Tiedot koneen nimellisotehosta ja tarvittavista sulakkeista löytyvät tästä käyttöohjeesta sekä koneen arvokilvestä. Vertaa näitä tietoja asennuspaikan sähköliitännän tietoihin.

Ota epäselvissä tapauksissa yhteyttä sähköasentajaan.

Ajoittainen tai jatkuva käyttö itsenäisten tai verkon kanssa synkronoimattomien energiajärjestelmien (kuten erillisten verkkojen, varavoimajärjestelmien) kanssa on mahdollista. Edellytyksenä on, että käytettävä energiajärjestelmä on standardin EN 50160 tai muun vastaavan standardin mukainen.

Asennus täytyy myös saarekekäytössä ja ei synkronoidussa käytössä varustaa suojalaitteilla, joita edellytetään tavanomaisen sähköasennuksen ja tämän Miele-tuotteen käytön yhteydessä, ja niiden asianmukainen toiminta on varmistettava, tai vaihtoehtoisesti asennus on varustettava muunlaisilla vastaavan suojaustason takaavilla suojalaitteilla. Tämä voidaan tehdä esimerkiksi VDE-AR-E 2510-2:n nykyisissä soveltamissäännöissä kuvatulla tavalla.

Tekniset tiedot

Korkeus	850 mm
Leveys	596 mm
Syvyys	637 mm
Syvyys luukku avattuna	1055 mm
Paino	n. 98 kg
Täyttömäärä pesussa	8,0 kg kuivaa pyykkiä
Täyttömäärä kuivauksessa	5,0 kg kuivaa pyykkiä
Liitäntäjännite	katso arvokilpi
Liitäntäteho	katso arvokilpi
Sulake	katso arvokilpi
Kulutusarvot	ks. kappale "Kulutusarvot"
Tuloveden paine vähintään	100 kPa (1 bar)
Tuloveden paine enintään	1 000 kPa (10 bar)
Tulovesiletkun pituus	1,55 m
Poistoletkun pituus	1,50 m
Liitäntäjohton pituus	2,00 m
Veden poistokorkeus enintään	1,00 m
Poistoletkun pituus enintään	5,00 m
Ledit	luokka 1
Tyyppihyväksynät	katso arvokilpi
Virrankulutus pois päältä -tilassa	0,10
Virrankulutus verkkovalmiustilassa	0,50
Taajuuskaista	2,4000 GHz – 2,4835 GHz
Enimmäislähetysteho	< 100 mW

Vaatumustenmukaisuusvakuutus

Miele vakuuttaa, että tämä pesukone täyttää direktiivin 2014/53/EU vaatimukset.

Täydellinen vaatimustenmukaisuusvakuutus on tilattavissa verkosta osoitteesta:

- www.miele.fi/c/kaeyttoehjeet-385.htm
- Tarvitset tätä varten tuotteen nimen ja valmistusnumeron.

Kulutusarvot

Ohjelmat	Täyttömäärä kg	Sähköä kWh	Vettä litraa	Ohjelma-aika h:min	Lämpötila ¹ °C	Jäännöskosteus %	Linkousno- peus kierr./min
Pesu							
ECO 40–60*	8,0	0,80	60	3:39	35	44	1600
	4,0	0,30	52	2:39	28	43	1600
	2,0	0,20	28	2:29	25	46	1600
Puuvilla	60	1,35	57	2:29	54	50	1600
	20 ²	0,35	72	2:39	20	50	1600
Siliiväet kuidut	3,5	0,32	47	1:59	30	30	1200
Pika ³	40	0,33	30	0:20	27	60	1200
Villa	30	0,23	35	0:39	–	–	–
QuickPower	40	0,58	40	0:49	–	–	–
Pesu ja kuivaus							
ECO 40–60* Kaappikuiva	5,0	3,30	85	6:29	30	0	1600
	2,5	1,60	43	3:59	24	0	1600

* Ekologista suunnittelua koskevan komission asetuksen (EU) 2019/2023 ja energiankulutuksen osoittamista koskevan komission asetuksen nro 2019/2014 mukainen testiohjelma

¹ Korkein varsinainen pesun aikana saavutettu lämpötila.

² 20 °C ohjelma vain vähän likaiselle puuvillapyykkille.

³ Lisätoiminto *Quick* päällä

TwinDos-annostusjärjestelmä on otettava pois käytöstä vertailutestien ajaksi.

Ohje koneen käyttäjälle

Kulutusarvot vaihtelevat vedenpaineen, veden kovuuden, tuloveden lämpötilan, huoneenlämpötilan, pyykin laadun ja määrän, sähköverkon jännitevaihteluiden, valittujen lisätoimintojen sekä lisävalintojen mukaan.

Asetukset-valikon avulla voit sopeuttaa kuivaavan pesukoneen asetuksia vastaamaan paremmin omia tarpeitasi. Voit muuttaa asetuksia milloin tahansa.

Asetusten hakeminen

- Kytke kuivaavan pesukoneen virta päälle.
- Selaa päävalikkoa, kunnes Asetukset tulee näkyviin.
- Kosketa hipaisupainiketta Asetukset.

Näyttö siirtyy asetusvalikkoon.

Asetusten valitseminen

Asetukset on ryhmitelty.

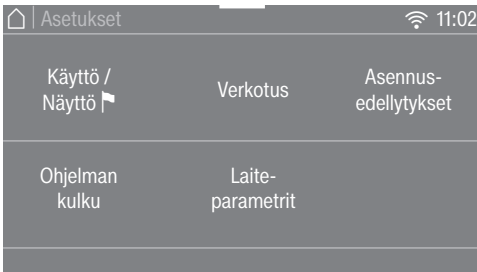

- Valitse haluamasi ryhmä.
- Selaa luetteloa, kunnes haluamasi asetus tulee näkyviin.
- Kosketa asetuksen hipaisupainiketta, kun haluat muokata valittuna olevaa asetusta.

Asetusten muokkaaminen

- Muuta asetusta ja vahvista valitsemalla OK ...
- ... tai kosketa vaihtoehtoa, jonka haluat valita.

Valittuna oleva vaihtoehto näkyy oranssina.

Valittu vaihtoehto tallentuu. Valikko sulkeutuu tai palaa edelliselle valikkotasolle.

Asetuksista poistuminen

- Kosketa hipaisupainiketta ↶.

Näyttö palaa edelliselle valikkotasolle.

- Kosketa hipaisupainiketta 🏠.

Näyttö siirtyy päävalikkoon.

Asetukset

Käyttö / Näyttö

Kieli

Näyttöruudun kielen voi valita vapaasti.

Jos valitset vahingossa kielen, jota et ymmärrä, *Kieli*-sanan jälkeen näkyvän lipun merkin  perusteella löydät asetuksen, jolla kieli muutetaan toiseksi.

Valittuna oleva kieli tallentuu koneen muistiin.

PIN-koodi

PIN-koodi estää asiattomia henkilöitä käyttämästä kuivaavaa pesukonettasi.

Asetusvaihtoehdot

- ota käyttöön

PIN-koodi on 125 ja sen voi ottaa käyttöön. Kun PIN-koodi on käytössä, voit käyttää kuivaavaa pesukonettasi vasta, kun annat PIN-koodin kytkettyäsi ensin koneen virran päälle.

- poista käytöstä

Kun haluat käyttää kuivaavaa pesukonetta ilman PIN-koodia. Tämä vaihtoehto tulee näkyviin vain, jos olet aiemmin ottanut PIN-koodin käyttöön.

- muuta

Voit muuttaa koodin haluamaksesi.

Jos unohdat koodin, kuivaavan pesukoneen lukituksen voi avata vain valtuutettu Miele-huolto.

Kirjaa siksi uusi PIN-koodi muistiin.

Muisti

Kuivaava pesukone tallentaa muistiin pesuohjelmaan valitsemasi asetukset (lämpötilan, linkousnopeuden ja jotkin lisätoiminnot), kun käynnistät ohjelman.

Kun valitset kyseisen ohjelman seuraavan kerran, valitsemasi asetukset tulevat näkyviin.

Tehdasasetuksena toiminto Muisti on kytketty pois käytöstä.

Kellonaika

Kun olet valinnut kellonajan näyttötavan, voit asettaa kellonajan.

Kellonajan näyttötapa

- 24 h kello (tehdasasetus)
- 12 h kello

asetta

- Voit asettaa kellonajan.

Äänen-voimakkuus

Voit muuttaa eri merkkiäänten äänen-voimakkuutta.

- Päättymisen merkkiääni
- Painikeääni
- Tervehdysääni

Asetus on 7-portainen ja voit myös kytkeä äänen kokonaan pois käytöstä.

Näytön kirkkaus

Voit muuttaa näytön kirkkautta.

Asetus on 7-portainen.

Lämpötilayksikkö

Voit valita, näkykö lämpötila näyttöruudussa celsiusasteina °C/Celsius vai fahrenheitasteina °F/Fahrenheit.

Tehdasasetuksena on °C/Celsius.

Ohjelman kulku

TwinDos

Voit tarkistaa asetetut pesuaineet ja annostusmäärät.

Valitse pesuaine

Jos haluat annostella TwinDos-järjestelmällä muita kuin UltraPhase 1- ja 2-aineita, tarvitset tyhjiä TwinDos-täyttösäiliöitä (erikseen ostettava lisävaruste).

UltraPhase 1- ja 2-aineita voi käyttää vain pakettina. Siksi toisen lokeron asetukset poistuvat automaattisesti, kun valitset toisen pesuaineen.

Voit käyttää seuraavia aineita:

- Miele UltraPhase 1
- Miele UltraPhase 2
- valkopesuaine
- kirjopesuaine
- hienopesuaine
- hieno-villapesuaine
- huuhteluaine

Noudata pesuainepakkausten annostusohjeita.

Aseta valitsemasi pesuaineen annostusmäärä. Suorita asetukset näyttöruudun ohjeiden mukaisesti.

Vinkki: Jos valitset vaihtoehdon Ei pesuainetta, kyseinen lokero ei ole käytössä TwinDos-annostuksessa.

Muuta annostelumäärää

Asetukset

Voit tarkistaa ja korjata lokeroiden ① ja ② pesuaineen asetetun annostusmäärän.

Likaisuus

Voit määritellä oletuslikaisuusasteen.

- vähän likaantunut
- normaali (tehdasasetus)
- erittäin likainen

Veden korkeus Vesi plus

Voit lisätä koneen ottaman veden määrää 4-portaisesti ottamalla käyttöön lisätoiminnon *Vesi plus*.

Asetusvaihtoehdot

- normaali (tehdasasetus)
- plus 0
- plus 00
- plus 000

Huuht.veden enimm.kork.

Voit nostaa huuhteluveden vesimäärän pysyvästi maksimitasoonsa kaikissa huuhteluissa.

Tästä toiminnosta on hyötyä pesuaineallergikoille, joille erityisen perusteellinen huuhtelutulos on tärkeä. Koneen vedenkulutus nousee samalla.

Tehdasasetuksena toiminto on kytketty pois käytöstä.

Liotusaika

Voit valita liotusajan 30 minuutin ja 6 tunnin väliä.

Voit valita liotusajan 30 minuutin askelein. Kun valitset lisätoiminnon *Liotus*, kone liottaa pyykkiä valitsemasi ajan.

Tehdasasetuksena ajaksi on asetettu 0:30 h.

Esipesuajan lisäys Puuvilla

Jos jostain syystä haluat normaalia perusteellisemmän esipesun, voit pidentää tätä 25 minuutin perusaikaa.

Asetusvaihtoehdot

- normaali (tehdasasetus)
Esipesu kestää 25 minuuttia.
- + 6 min
Esipesu kestää 31 minuuttia.
- + 9 min
Esipesu kestää 34 minuuttia.
- + 12 min
Esipesu kestää 37 minuuttia.

Hellävarainen

Kun valitset hellävaraisen pesurytmin, rummun käyntijaksot lyhenevät. Tarcoitettu vähän likaisten, arkojen tekstiilien hellävaraiseen pesuun.

Voit käyttää hellävaraista pesurytmiä pesuohjelmissa *Puuvilla* ja *Siliävät kuidut*.

Kun hellävarainen pesurytmi on otettu käyttöön, kone käyttää näissä ohjelmissa hellävaraista pesurytmiä joka pesukerralla.

Tehdasasetuksena hellävarainen pesurytmi on kytketty pois käytöstä.

Pyykin litistymisen esto

Voit pienentää pyykin renkaaksi litistymisen todennäköisyyttä rajoittamalla loppulinkousnopeutta.

Asetus Pyykin litistymisen esto on käytössä vain ohjelmissa, joissa pyykki pestään ja kuivataan keskeytyksettä.

Asetusvaihtoehdot

- pois päältä (tehdasasetus)
- 900
- 1000
- 1100
- 1200

Kuivuuasteet

Voit säätää kuivuuasteetta tarpeidesi mukaan ohjelmissa *Puuvilla*, *Siliävät kuidut* ja *Automatic plus*.

Asetus on 7-portainen.

Asetukset

Jäähdytysajan pidennys

Voit pidentää ohjelman loppua edeltävää jäähdytysaikaa. Kone jäähdyttää tällöin pyykin tehokkaammin. Jäähdytysaika pitenee ainoastaan silloin, kun olet valinnut jonkin kuivusasteen. Aikakuivauksessa jäähdytysajan pidentys ei ole käytössä.

Voit pidentää jäähdytysaikaa 0 (tehdasasetus) – 18 minuutilla.

Verkotus

Miele@home

Tee verkkoasetukset, kun haluat ohjata kuivaavaa pesukonettasi WLAN-kotiverkon kautta.

Asetusvaihtoehdot

- Asenna

Tämä ilmoitus tulee näkyviin vain, kun kuivaavaa pesukonetta ei ole vielä yhdistetty WLAN-kotiverkkoon.

Yhdistä kone verkkoon kappaleen “Ensimmäinen käyttökerta” ohjeiden mukaisesti.

- poista käytöstä

Tämä asetus on näkyvissä vain, kun Miele@home on otettu käyttöön.

Kone pysyy yhdistettynä Miele@home-järjestelmään, WLAN-toiminto menee pois käytöstä.

- ota käyttöön

Tämä asetus on näkyvissä vain, kun Miele@home on pois käytöstä.

WLAN-toiminto on jälkeen käytössä.

- Yhteyden tila

Tämä asetus on näkyvissä vain, kun Miele@home on otettu käyttöön.

Näkyviin tulee tietoja, kuten WLAN-vastaanoton laatu, verkon nimi ja IP-osoite.

- Asenna uudelleen

Tämä asetus on näkyvissä vain, kun kone on kirjattu Miele@home-järjestelmään.

Nollaa WLAN-kirjautumisen (verkko-yhteyden) ja muodostaa heti uuden yhteyden.

- palauta

Tämä asetus on näkyvissä vain, kun kone on kirjattu Miele@home-järjestelmään.

WLAN-toiminto kytkeytyy pois käytöstä ja WLAN-yhteyden tehdasasetukset palautuvat.

Palauta verkkoasetusten tehdasasetukset ennen kuin viet kuivaavan pesukoneen kierrätykseen, myyt sen tai otat käyttöön käytetyn kuivaavan pesukoneen. Vain näin voit varmistaa, että poistat kuivaavasta pesukoneesta kaikki henkilötiedot ja ettei koneen aiempi omistaja voi enää tarkastella tai muuttaa koneen tietoja.

Jos haluat käyttää konetta Miele@home-järjestelmällä, sinun on kirjattava se uudelleen järjestelmään.

Etäkäyttö

Asetus Etäkäyttö on näkyvissä vain, kun kone on kirjattu Miele@home-järjestelmään ja järjestelmä on otettu käyttöön.

Kun olet asentanut Miele-sovelluksen mobiililaitteeseesi, voit seurata kuivaavan pesukoneesi toimintoja kaikkialla ja etäkäynnistää sen.

Lisäksi voit ohjata kuivaavaa pesukoneettasi *MobileStart*-ohjelman kautta.

Voit kytkeä asetuksen Etäkäyttö pois käytöstä, kun et enää halua käyttää kuivaavaa pesukonetta mobiililaitteellasi.

Ohjelman lopettaminen sovelluksen kautta onnistuu kuitenkin myös silloin, kun asetusta Etäkäyttö ei ole kytketty päälle.

Valitse Ajustus-painikkeella aika, jonka kuluessa haluat kuivaavan pesukoneen käynnistyvän ja käynnistä ajastus (ks. kappale "Ajastus/SmartStart").

Nyt voit käynnistää kuivaavan pesukoneen milloin tahansa ennen valitsemasi ajan päättymistä lähettämällä koneelle signaalin sovelluksen kautta.

Jollet lähetä käynnistyssignaalia valitsemasi ajan kuluessa, kuivaava pesukone käynnistyy automaattisesti, kun aika on kulunut loppuun.

Tehdasasetuksena tämä toiminto on kytketty pois käytöstä.

SmartGrid

Asetus SmartGrid on näkyvissä vain, kun kone on kirjattu Miele@home-järjestelmään ja järjestelmä on otettu käyttöön.

Tällä toiminnolla voit ohjelmoida kuivaavan pesukoneen käynnistymään automaattisesti aikaan, jolloin sähköyhtiösi tarjoaa edullisimman sähkönhinnan. Tämä toiminto ei toistaiseksi ole käytössä Suomessa.

Kun olet ottanut asetuksen SmartGrid käyttöön, *Ajustus*-painikkeella on uusi toiminto.

Ajastin-painiketta käytetään tällöin toiminnon SmartStart viim. ohjaukseen (ks. kappale "Ajastus/SmartStart").

Nyt kuivaava pesukone käynnistyy antamiesi aikarajojen sisällä energiayhtiön lähettämän signaalin perusteella.

Jos käynnistyssignaalia ei tule ennen

Asetukset

kuin aika on kulunut umpeen, kuivaava pesukone käynnistyy automaattisesti ajan umpeuduttua.

Tehdasasetuksena toiminto SmartGrid on kytketty pois käytöstä.

Etäpäivitys

Valikon kohta Etäpäivitys on näkyvissä ja valittavissa vain, kun Miele@home-järjestelmän käytön edellytykset täyttyvät (ks. kappale "Käyttöönotto", kohta "Miele@home").

Voit päivittää kuivaavan pesukoneesi ohjelmiston etäpäivitystoiminnolla. Kun kuivaavaa pesukonettasi varten julkaistaan päivitys, se latautuu automaattisesti. Päivitys ei kuitenkaan asennu automaattisesti, vaan se on käynnistettävä manuaalisesti.

Voit jatkaa kuivaavan pesukoneesi käyttöä tavalliseen tapaan, vaikkot asentaisikaan etäpäivityksiä. Miele kuitenkin suosittelee päivitysten asentamista.

Ottaminen käyttöön/pois käytöstä

Tehdasasetuksena etäpäivitys on otettu käyttöön. Käytettävissä oleva päivitys latautuu automaattisesti, mutta sinun on käynnistettävä sen asennus manuaalisesti.

Ota etäpäivitystoiminto pois käytöstä, jos et halua koneen lataavan päivityksiä automaattisesti.

Etäpäivityksen kulku

Tietoja päivitysten sisällöstä ja laajuudesta löydät Miele-sovelluksesta.

Kun uusi päivitys on käytettävissä, kuivaavan pesukoneen näyttöruutuun tulee siitä ilmoitus.

Voit asentaa päivityksen heti tai myöhemmin. Jos et asenna sitä heti, kuivaava pesukone ehdottaa asennusta, kun kytket sen virran päälle seuraavan kerran.

Ellet halua asentaa päivityksiä, ota etäpäivitys pois käytöstä.

Päivitys voi kestää muutaman minuutin.

Huomaa seuraavat seikat:

- Saat aina ilmoituksen saatavilla olevista päivityksistä, ts. päivityksiä ei ole saatavilla, jos mitään ilmoituksia ei ole tullut.
- Asennettua päivitystä ei voi enää kumota.
- Älä kytke kuivaavan pesukoneen virtaa pois päältä kesken päivityksen asennuksen. Virran katkaisu keskeyttää päivityksen ja päivitys jää asentamatta.
- Jotkin ohjelmistopäivitykset voi tehdä vain Miele-huolto.

Laiteparametrit

Tekijänoikeudet ja lisenssit – käyttö- ja ohjausohjelmisto

Miele hyödyntää laitteen käyttöön ja ohjaukseen omia tai muiden ohjelmistotoimittajien ohjelmistoja, jotka eivät ole ns. avoimen lähdekoodin lisenssien alaisia. Nämä ohjelmistot/ohjelmistokomponentit on suojattu tekijänoikeuslailla. Mielen ja kolmansien osapuolten ohjelmistotoimittajien tekijänoikeuksia on kunnioitettava.

Tämän laitteen mukana toimitetaan lisäksi ohjelmistokomponentteja, jotka jaetaan avoimen lähdekoodin lisenssiehtojen mukaan. Voit tarkastella mukana toimitettuja avoimen lähdekoodin komponentteja sekä niihin liittyviä tekijänoikeusilmoituksia, kopioita vastaavista voimassa olevista lisenssiehdoista ja tarvittaessa lisätiedoista laitteessa valikkokohdassa Asetukset | Laiteparametrit | Oikeudelliset tiedot | Avoimen lähdekoodin lisenssit. Siinä mainittujen avoimen lähdekoodin käyttöehtojen vastuuta ja takuuta koskevat määräykset koskevat vain kulloistenkin tekijänoikeuksien haltijoita.

Tekijänoikeudet ja lisenssit – tiedonsiirtomoduuli

Miele hyödyntää tiedonsiirtomoduulin käyttöön ja ohjaukseen omia tai muiden ohjelmistotoimittajien ohjelmistoja, jotka eivät ole ns. avoimen lähdekoodin lisenssien alaisia. Nämä ohjelmistot/ohjelmistokomponentit on suojattu tekijänoikeuslailla. Mielen ja kolmansien osapuolten ohjelmistotoimittajien tekijänoikeuksia on kunnioitettava.

Tämän tiedonsiirtomoduulin mukana toimitetaan lisäksi ohjelmistokomponentteja, jotka jaetaan avoimen lähdekoodin käyttöoikeusehtojen mukaan. Voit tarkastella mukana toimitettuja avoimen lähdekoodin komponentteja sekä niihin liittyviä tekijänoikeusilmoituksia, kopioita vastaavista voimassa olevista lisenssiehdoista ja tarvittaessa lisätiedoista paikallisesti Miele-laitteesi IP-osoitteen mukaan verkkoselaimella (*http://<ip-
adresse>/Licenses*). Siinä mainittujen avoimen lähdekoodin käyttöehtojen vastuuta ja takuuta koskevat määräykset koskevat vain kulloistenkin tekijänoikeuksien haltijoita.

Asetukset

Asennusedellytykset

Alhainen vedenpaine

Jos vedenpaine on alle liian alhainen, kuivaava pesukone keskeyttää ohjelman ja näyttöruutuun tulee virheilmoitus.

Jos vedenpaine on pysyvästi alhainen, voit ottaa käyttöön tämän toiminnon, jotta varmistaa että kone saa aina tarpeeksi vettä.

Tehdasasetuksena Alhainen vedenpaine on otettu käyttöön.

Pesuveden jäähdytys

Varsinaisen pesun lopussa pesurumpuun virtaa kylmää vettä, jotta pesuvesi jäähtyy hieman.

Pesuveden jäähdytys voidaan valita vain pesuohjelmassa Puuvilla ja kun käytetään yli 70 °C:n pesulämpötiloja.

Ota Pesuveden jäähdytys käyttöön:

- kun ripustat poistoletkun esim. käsi pesualltaaseen. Näin välttyt polttavan kuumen veden aiheuttamalta palovamman vaaralta.
- kun rakennuksen muoviset viemäriputket eivät vastaa normin DIN 1986 vaatimuksia.

Tehdasasetuksena Pesuveden jäähdytys on kytketty pois käytöstä.

Lämpötilan alentaminen

Korkealla vuoristossa veden kiehumispiste on alhaisempi. Jos käytät pesukonetta yli 2 000 m:n korkeudessa, Miele suosittelee, että otat Lämpötilan alentaminen käyttöön, jotta vältät veden kiehumisen. Tällöin kone lämmittelee veden korkeintaan 80 °C:seen, vaikka valitsisit tätä korkeamman lämpötilan.

Tehdasasetuksena toiminto Lämpötilan alentaminen on kytketty pois käytöstä.

Tätä pesukonetta varten on saatavissa pesuaineita, tekstiilien hoitoaineita, lisäaineita ja koneen hoitoaineita. Kaikki tuotteet on suunniteltu Mielen pesukoneita varten.

Näitä ja monia muita mielenkiintoisia tuotteita voit tilata Mielen verkkokaupasta, Miele-huollosta tai Mielen koneita ja laitteita myyvistä liikkeistä.

Pesuaineet

Miele UltraPhase 1 ja 2

- Kaksikomponenttipesuaine valko- ja kirjopyykillä
- värit pysyvät kirkkaina ja valkopyykistä tulee hohtavan puhdasta
- poistaa tahrat tehokkaasti jo alhaisissa lämpötiloissa

Miele UltraPhase 1 ja 2 Sensitive

- Kaksikomponenttipesuaine valko- ja kirjopyykillä
- ei sisällä hajusteita tai väriaineita: erittäin ihoystävällinen
- ympäristöystävällinen, tuotteella on pohjoismainen ympäristömerkki (Joutsenmerkki)
- poistaa tahrat tehokkaasti jo alhaisissa lämpötiloissa

UltraWhite (jauhemainen pesuaine)

- parhaat tulokset 20/30/40/60/95 °C:n lämpötiloissa
- hohtavan valkoista pyykkiä aktiivihiapen ansiosta
- poistaa tahrat tehokkaasti jo alhaisissa lämpötiloissa

UltraColor (nestemäinen pesuaine)

- parhaat pesutulokset 20/30/40/60 °C:n lämpötiloissa
- värinsuoja-aineet pitävät värit kirkkaina
- poistaa tahrat tehokkaasti jo alhaisissa lämpötiloissa

UltraColor Sensitive (nestemäinen pesuaine)

- kirjopyykillä, erittäin ihoystävällinen
- ei sisällä hajusteita tai väriaineita
- ympäristöystävällinen, tuotteella on pohjoismainen ympäristömerkki (Joutsenmerkki)

WoolCare hienopesuaine (nestemäinen pesuaine)

- villan, silkin ja muun hienopyykin pesuun
- sisältää vehnäproteiinia ja värejä suojaavia ainesosia
- parhaat pesutulokset 20/30/40/60 °C:n lämpötiloissa

Pesu- ja hoitaineet

Erikoispesuaineet

Näitä erikoispesuaineita on saatavana kätevässä Cap-kapseleissa, jotka sisältävät juuri sopivasti pesuainetta yhteen käyttökertaan.

Caps Sport

- synteettisille tekstiileille
- neutraloi epämiellyttävät hajut sisäänrakennetun hajunsitojan ansiosta
- ehkäisee vaatteiden sähköisyyttä
- säilyttää synteettisten tekstiilien muodon ja hengittävyys

Caps DownCare

- untuvatekstiileille
- auttaa säilyttämään untuvatuotteiden elastisuuden ja hengittävyys
- puhdistaa tehokkaasti ja lanoliini hoitaa ja suojaa
- untuvat pysyvät ilmavina eivätkä paakkuunnu

Caps WoolCare

- hienopesuaine villalle ja hienopyykille
- sisältää hoitavaa vehnäproteiinia
- nukkaantumista ehkäisevä kuidun-suojateknologia
- värejä suojaava koostumus, puhdistaa hellävaraisesti

Caps CottonRepair

- erikoispesuaine puuvillatekstiilien hoitoon
- uudistaa tekstiilejä näkyvästi jo yhdellä pesukerralla
- Mielen oma, Novozymes-teknologiaa hyödyntävä reseptiikka
- poistaa nukkaa, syventää värejä ja kirkastaa
- käytä enintään 1–2 kertaa vuodessa per tekstiili

Tekstiilinhoitoaineet

Näitä tekstiilinhoitoaineita on saatavana kätevissä Cap-kapseleissa, jotka sisältävät juuri sopivasti hoitoainetta yhteen käyttökertaan.

Cap-huuhteluaine

- huuhteluaine, joka antaa pyykille raikkaan tuoksun
- syväpuhdistaa ja raikastaa pyykin
- tekee pyykistä ihanan pehmeää
- ehkäisee vaatteiden sähköisyyttä

Apuaine

Tätä apuainetta on saatavana kätevissä Cap-kapseleissa, jotka sisältävät juuri sopivasti tuotetta yhteen käyttökertaan.

Cap Booster

- tehokkaasti likaa irrottava tahrannoistoin
- entsyymiteknologia irrottaa itsestään tahrat
- sopii valko- ja kirjopyykille
- auttaa saavuttamaan erinomaisia pesutuloksia, myös alhaisissa lämpötiloissa

Koneen hoito

TwinDosCare

- puhdistusaine TwinDos-järjestelmää varten
- käytä, jos et ole käyttänyt TwinDos-järjestelmää pitkään aikaan (yli 2 kuukautteen)
- käytä, kun olet vaihtamassa annosteltavan aineen toiseen

Kalkinpoistoaine

- poistaa kalkkikertymät
- mieto ja hellävarainen luontaisen sitruunahapon ansiosta
- suojaa lämpövastuksia, rumpua ja muita osia

IntenseClean

- pesee pesukoneesi hygieenisen puhtaaksi
- poistaa rasvan, bakteerit ja niistä aiheutuvat hajut
- puhdistaa tehokkaasti

Vedenpehmenystabletit

- vähentää tarvittavaa pesuainemäärää kovan veden alueilla
- vähentää pyykkiin jääviä pesuainejäämiä
- vähentää viemäriin päätyvien kemikaalien määrää, koska pesuainetta tarvitaan vähemmän

Miele Oy
Porttikaari 6
01200 Vantaa
Puhelin: (09) 875 970
Sähköposti: asiakaspalvelu@miele.fi
Internet: www.miele.fi

Saksa
Miele & Cie. KG
Carl-Miele-Straße 29
33332 Gütersloh

WTR 870 WPM

fi-FI

M.-Nr. 11 975 771 / 01