

DNP08SECIN

| | |
|--------------------|--------------------------------------|
| EAN-koodi | 8017709362867 |
| Tuoteryhmä | Kuivausrumpu |
| Myyntileveys | 60 cm |
| Myyntisyvyys | Normaali (54 cm) |
| Asennus | Vapaasti seisova |
| Kuivausjärjestelmä | Lämpöpumpulla varustettu kondensoiva |
| Täyttötyyppi | Täyttö edestä |



Programs

Säätimet

Ohjelman graafinen kuvaus

Ohjelmien määrä

Ohjelmat

-  puuvilla ECO
-  Refresh Hygiene
-  Puuvilla
-  Paidat
-  Ajastetut ohjelmat

Erikoisohjelmat

Höyryraikastus

-  Villa

Näyttö













Kuivausaika

Käynnistysviive

Elektroniikka

Teksti IT

15

-  Nopea
 -  Höyryraikastus
 -  Keinokuitu
 -  Denim
 -  Villa
 -  Hygiene Drying
 -  Paidat
-  Hygiene Drying
 -  Ulkoilu/urheiluvaatteet
 -  Hiljainen
 -  Yhdistelmä
 -  Peitto
 -  Refresh Hygiene

Kuivaustaso

Jäljelläolevan ajanilmaisin

Ohjelman kesto

Näytön tyyppi



Ilmoitus ohjelman etenemisestä



Ilmoitus ohjelman päättymisestä



Ilmoitus suodattimen puhdistustarpeesta

Kyllä

Ilmoitus vesisäiliön täyttymisestä

Kyllä

Tekniset ominaisuudet



| | |
|---|---------------------|
| Moottorin tyyppi | Harjaton/invertteri |
| Säätimet | Elektroninen |
| Kosteudentunnistin (automaattiset ohjelmat) | Kyllä |
| Kuivausajan valinta | 10 - 160 minuuttia |
| Jäähdytysvaihe | Kyllä |
| Rypistymisenestovaihe | Kyllä |
| Sisävalo | Kyllä |
| Combined filter | Yes |
| Nukkasuodatin | Kyllä |
| Rummun materiaali | Ruostumaton teräs |
| Rummun tilavuus | 110 l |
| Läpinäkyvä luukku | Kyllä |

| | |
|--|----------------------------------|
| Luukun koko | 40 cm |
| Luukun suurin avautumiskulma | 155 ° |
| Luukun saranat | Oikealla |
| Käännettävä ovi | Kyllä |
| Lapsilukko (ohjelmaan perustuva) | Kyllä |
| Kondensointiyksikön sijainti | Ylempi |
| Lämpöpumppujärjestelmä | Kyllä |
| Jäähdytyskaasun tyyppi | R290 |
| Kylmäkaasun määrä | 0.149 |
| Vedenpoistoletku | Kyllä |
| Voidaan asentaa torniksi yhteensopivan pesukoneen kanssa | Torniasennussarja lisävarusteena |

Suorituskyky- / energiamerkki – Reg 2023



| | |
|--|------------------|
| Kapasiteetti (puuvillapyykki) | 8 kg |
| Äänitaso tavallisessa puuvillaohjelmassa täytenä | 64 dB(A) re 1 pW |
| Ohjelman kesto aika tavallisessa puuvillaohjelmassa täytenä | 174 min |
| Ohjelman kesto aika tavallisessa puuvillaohjelmassa puolitäytenä | 108 min |
| Tyyppi | Kondensoiminen |

| | |
|---|------|
| Energy efficiency class | C |
| Painotettu energiankulutus kWh:na kuivausjaksoa kohti | 1,02 |
| Akustinen melupäästöluku ilman välityksellä | B |
| Kuivausteholuokka | B |
| Kondensaatiotehokkuus | 88 % |

Sähköliitännät

| | | | |
|-----------|-------|---------------|--------|
| Tehokkuus | 800 W | Taajuus (Hz) | 50 Hz |
| Virta | 10 A | Johdon pituus | 150 cm |

Jännite (V)

230-240 V

Sähköpistokkeen tyyppi (F;E) Schuko

Logistiikkatiedot

Leveys (mm)

598 mm

Tuotteen korkeus (mm) 846 mm

Syvyys (mm)

607 mm

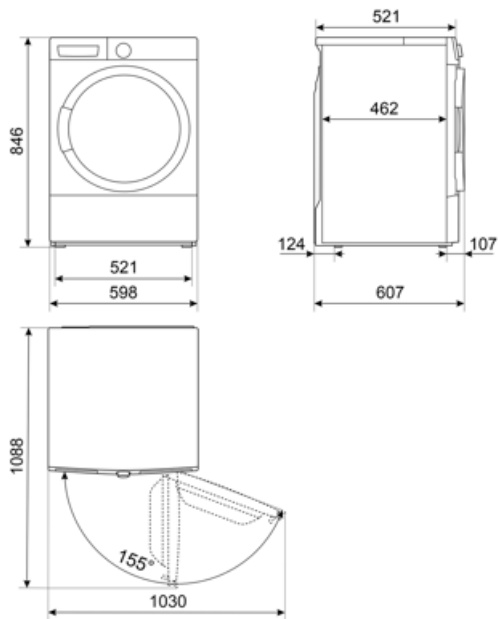

Compatible Accessories

























KITSPNC

Pinoamissarja WN & Dn:lle, Koot (mm):
L598xH35xP618

KITSTWD

Symbols glossary

| | |
|--|--|
|  <p>Lapsilukko: jotkin mallit on varustettu laitteella, joka lukitsee ohjelman/jakson, jottei sitä voitaisi muuttaa vahingossa.</p> |  <p>A+++ : Laitteet, joissa on tämä symboli, voivat vähentää energiankulutusta vielä 30 % vakiona olevasta A-energialuokituksesta.</p> |
|  <p>Energiatehokkuusluokka C</p> |  <p>Viiveajastin: voidaan asettaa siten, että se käynnistää ohjelman sopivaan aikaan tai siten, että voidaan hyödyntää edullisemmat sähkön ajat.</p> |
|  <p>LED-näyttö: näyttää valitut ohjelmat, toiminnot ja vaihtoehdot sekä ajan ennen jakson loppumista.</p> |  <p>40 cm: Suuri halkaisijaltaan 40 cm:n täyttöluukku: tekee pyykin täytöstä ja purusta helpompaa ja nopeampaa, mikä lisää käyttömukavuutta.</p> |
|  <p>Näyttää kuivausrumpuun laitettavan pyykkimäärän kilogrammoina.</p> |  <p>Kosteusanturi: mahdollistaa kuivaimen säätämisen halutun kuivaustason aikaansaamiseksi (silityskuiva, kaappikuiva ja erikoiskuiva), mikä säästää aikaa ja vähentää energian kulutusta. Lisäksi manuaalinen säätö mahdollistaa kuivausajan ohjelmoimisen omien tarpeiden mukaan.</p> |
|  <p>Loppu: Näyttää vaiheen, jossa ohjelma on: ohjelma on päättynyt.</p> |  <p>Sisäiset valot: auttavat valaisemaan rumpun sisäosan.</p> |
|  <p>Smegin siirtyminen älykkäämpiin ja ympäristöystävällisempiin malleihin on johtanut invertteriteknologian valitsemiseen, mikä karsii kulutusta merkittävästi.</p> |  <p>Melutaso: Erinomainen eristys ja erikoislaitteet pitävät melun minimissään.</p> |
|  <p>Käytetään normaalisti likaantuneen kestäväen puuvillan ja pellavan pesuun. Vaikka pesu kestäikin pidempään kuin kaikissa muissa ohjelmissa, se tarjoaa suuria energian ja veden säästöjä. Todellinen veden lämpötila voi poiketa kerrotusta pesulämpötilasta. Kun koneeseen laitetaan vähemmän pyykkiä (esim. ½ tilavuudesta tai vähemmän), ohjelman aika voi lyhentyä automaattisesti. Tässä tapauksessa energian ja veden kulutus vähenevät lisää, jolloin pesusta tulee ympäristöystävällisempää. Tämä ohjelma on saatavissa malleille, joissa näkyy jäljellä oleva aika.</p> |  <p>Kuivausohjelma puuvillavaatteille, kuten lakanat, tyynyliinat, pyjamat, alusvaatteet, pöytäliinat jne.</p> |
|  <p>Kuitupeitoille, jotka osoittavat soveltuvuuden etiketissä</p> |  <p>Korkean nopeuden linkouksen farkuille</p> |
|  <p>Synteettisille kankaille ilman värejä ja puuvillalle</p> |  <p>Lyhyt tuuletus puuvilla- ja pellavavaatteille kuumaa ilmaa puhaltamatta</p> |
|  <p>Puseroiden hellävarainen kuivaus ilman taitoksia</p> |  <p>Ajastettujen jaksojen valinta alhaisissa lämpötiloissa.</p> |
|  <p>Sopivaan koriin asetettujen villavaatteiden kuivaamiseksi</p> |  <p>Supernoepa: tämä ohjelma on suunniteltu pesemään pieniä määriä pyykkiä nopeasti, mikä tekee siitä ihanteellisen kevyesti likaisten vaatteiden pesemiseen.</p> |



Paidat: paitojen tarkka ja lyhyt pesujakso, käytössä hellävarainen linkous helppoa silitystä varten.



Urheilu: Urheilujakso on suunniteltu kevyesti likaantuneiden vaatteiden, kuten urheiluvaatteiden, pesuun. Kyseessä on pikapesu, joka käsittelee kankaita hellävaroen.



Villa: tässä erityisesti villalle tai herkille kankailla suunnitellussa ohjelmassa rumpu pyörii hitaasti vaatteiden parasta huolenpitoa varten.



Höyryvaihtoehto: höyry soveltuu erinomaisesti rypyjen silottamiseen, kankaiden raikastamiseen, hajujen neutraloimiseen ja lian poistamiseen, ja se poistaa allergeenit nopeammin vesipesuun verrattuna.



näyttää ohjelman vaiheen: Näyttää vaiheen, jossa ohjelma on.



Ohjelma, joka soveltuu desinfioivaa ja hellävaraista pesua edellyttäville vaatteille / kankailla, kuten lasten vaatteille.



Äänitaso minimissään



Ohjelma keinokuitukankaista tai eri kangastyypin yhdistelmistä valmistetuille vaatteille, kuten t-paidoille ja puseroille.