



Register your  
new appliance  
now at MyBosch and  
enjoy benefits free of  
charge:  
[bosch-home.com/  
welcome](https://bosch-home.com/welcome)

# Refrigerator

## KSN..

<b>[da]</b>	Betjeningsvejledning	Køleapparatet	5
<b>[fi]</b>	Käyttöohje	Kylmälaite	28
<b>[no]</b>	Bruksanvisning	Kjøleapparat	51
<b>[sv]</b>	Bruksanvisning	Kylskåp	73



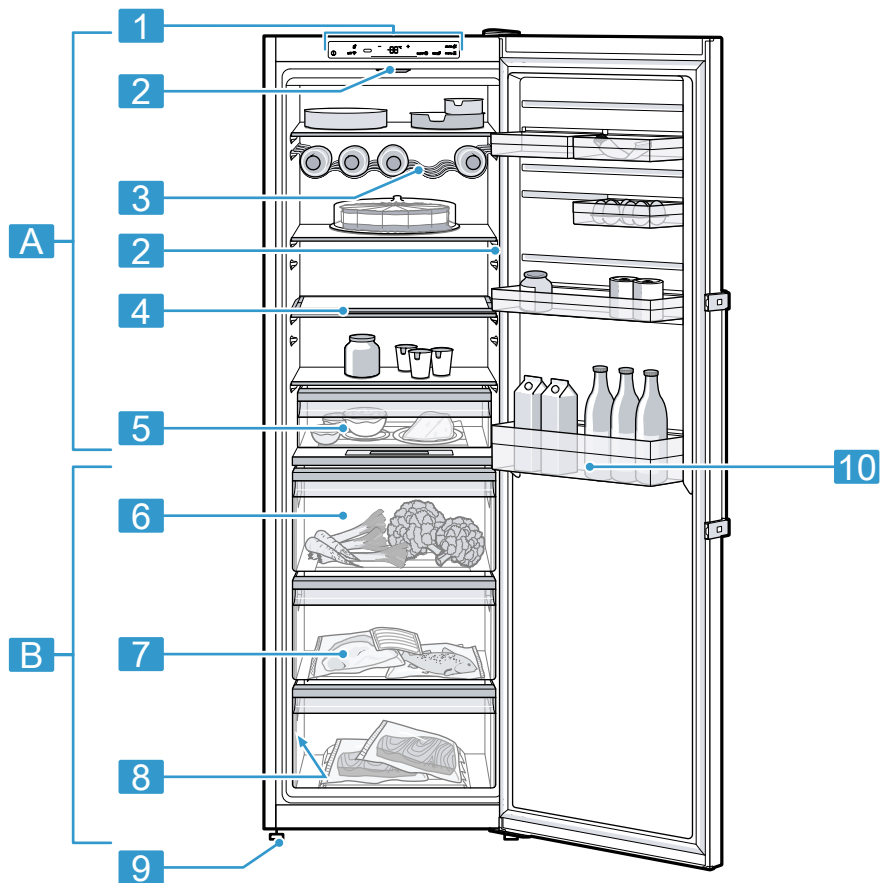

1

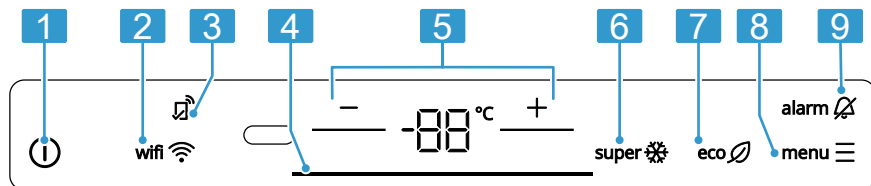

2

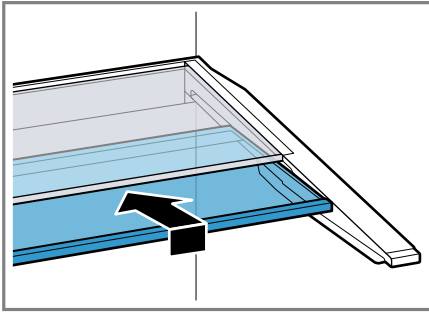

3

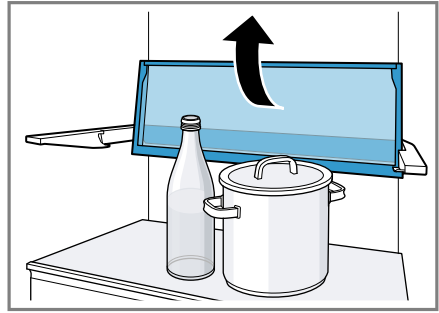

4

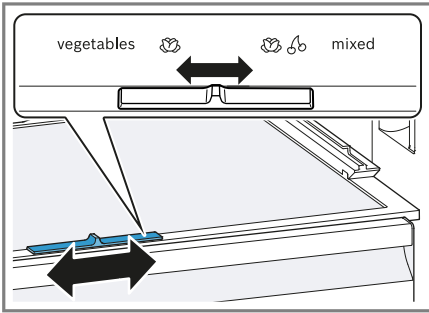

5

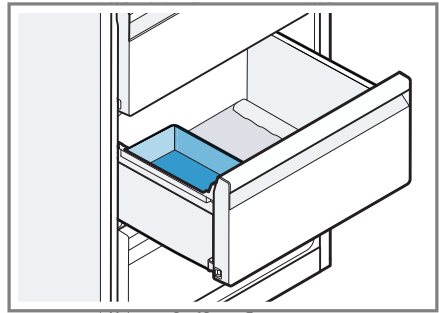

6

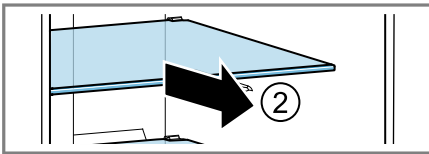
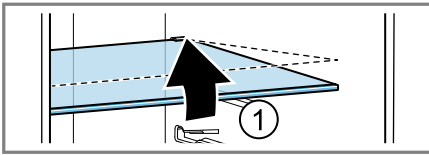

7

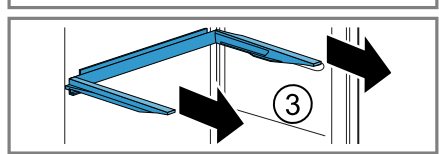
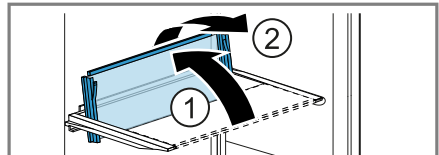

8

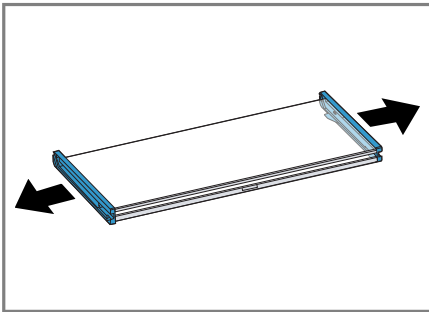

9

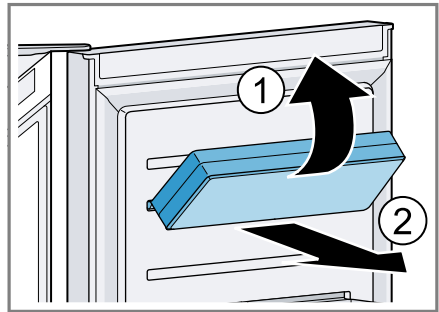

10

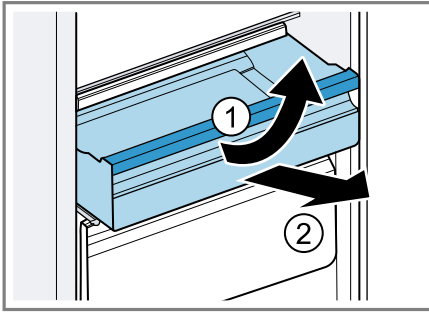

11

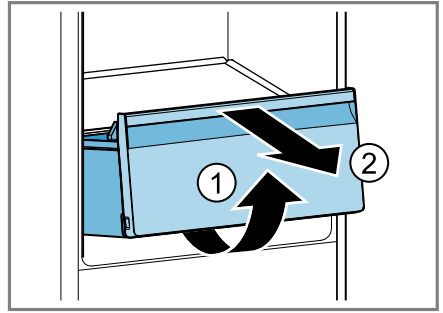

12

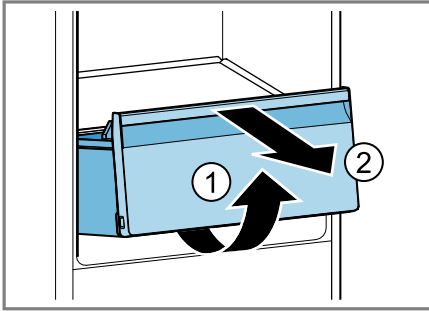

13

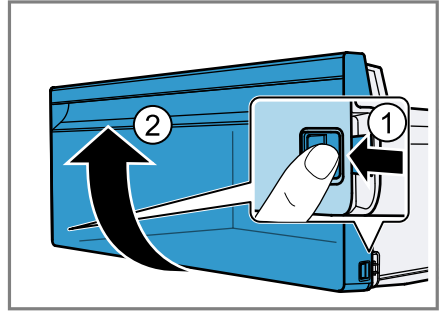

14

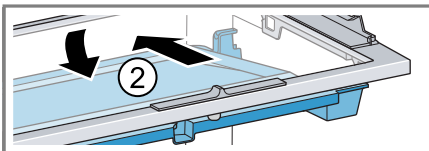
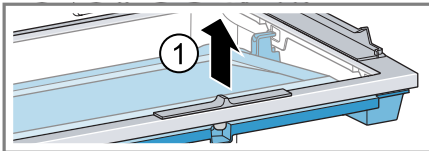

15

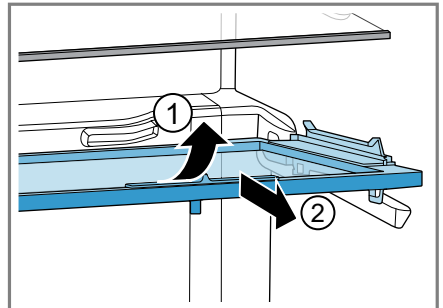

16

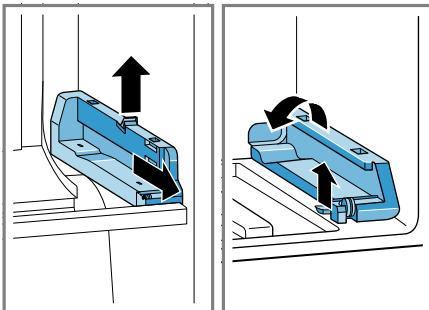

17

Der findes yderligere oplysninger og forklaringer online. Skan QR-koden på forsiden.



## Indholdsfortegnelse

<b>1 Sikkerhed</b> .....	<b>6</b>	7.1 Tænde apparatet .....	15
1.1 Definition af signalord .....	6	7.2 Tips om brugen .....	15
1.2 Generelle henvisninger .....	6	7.3 Slukke apparat .....	16
1.3 Bestemmelsesmæssig brug .....	7	7.4 Indstille temperatur .....	16
1.4 Begrænsning af bruger- kreds .....	7	<b>8 Ekstrafunktioner</b> .....	<b>16</b>
1.5 Sikker transport .....	7	8.1 Superkøling .....	16
1.6 Sikker installation .....	7	8.2 Energisparetilstand .....	16
1.7 Sikker brug .....	9	8.3 Dvaletilstand .....	16
1.8 Beskadiget apparat .....	10	<b>9 Alarm</b> .....	<b>17</b>
<b>2 Undgå materielle skader</b> .....	<b>11</b>	9.1 Døralarm .....	17
<b>3 Miljøbeskyttelse og bespa- relse</b> .....	<b>12</b>	9.2 Temperaturalarm .....	17
3.1 Bortskaffelse af emballage .....	12	<b>10 Home Connect</b> .....	<b>17</b>
3.2 Energibesparelse .....	12	10.1 Opsætning af Home Con- nect .....	17
<b>4 Opstilling og tilslutning</b> .....	<b>12</b>	10.2 Aktivering af forbindelse med WLAN-hjemmenetværk (Wi-Fi) .....	18
4.1 Leveringsomfang .....	12	10.3 Deaktivering af forbindelse med WLAN-hjemmenetværk (Wi-Fi) .....	18
4.2 Betingelser for opstillings- sted .....	13	10.4 Installation af opdatering til Home Connect-softwaren ..	18
4.3 Montage af apparat .....	13	10.5 Nulstilling af Home Connect- indstillinger .....	18
4.4 Forberede apparatet til den første ibrugtagning .....	13	10.6 Fjerndiagnostik .....	18
4.5 Elektrisk tilslutning .....	13	10.7 Databeskyttelse .....	18
<b>5 Lær apparatet at kende</b> .....	<b>13</b>	<b>11 Kølerum</b> .....	<b>19</b>
5.1 Apparat .....	13	11.1 Tips om opbevaring af mad- varer i kølerummet .....	19
5.2 Betjeningsfelt .....	14	11.2 Kuldezoner i kølerummet .....	19
<b>6 Udstyr</b> .....	<b>14</b>	<b>12 Ekstra koldt rum</b> .....	<b>19</b>
6.1 Hylde .....	14	12.1 Opbevaringstider i koldt op- bevaringsrum ved 0 °C .....	19
6.2 Variabel hylde .....	14	<b>13 Afrimning</b> .....	<b>20</b>
6.3 Flaskehylde .....	14	13.1 Afrimning af kølerum .....	20
6.4 Udtræksbeholder .....	14	13.2 Afrimning i koldt opbeva- ringsrum .....	20
6.5 Frugt- og grøntsagsbeholder med fugtighedsregulator .....	14		
6.6 Kold opbevaringsbeholder .....	15		
6.7 Dørhylde .....	15		
<b>7 Generel betjening</b> .....	<b>15</b>		

<b>14 Rengøring og pleje .....</b>	<b>20</b>	16.2 Bortskaffelse af udtjent apparat .....	24
14.1 Forberede apparat til rengøring .....	20	<b>17 Kundeservice .....</b>	<b>25</b>
14.2 Rengøre apparatet .....	20	17.1 Produktnummer (E-Nr.), fabriktionsnummer (FD-Nr.) og løbenummer (Z-Nr.) .....	25
14.3 Tage udstyrsdele ud .....	21	<b>18 Tekniske data .....</b>	<b>26</b>
14.4 Afmontage af dele i apparatet .....	21	18.1 Oplysninger om fri software og open source-software .....	26
<b>15 Afhjælpning af fejl .....</b>	<b>22</b>	<b>19 Overensstemmelseserklæring .....</b>	<b>27</b>
15.1 Udførelse af apparatets selvtest .....	24		
<b>16 Opbevaring og bortskaffelse .</b>	<b>24</b>		
16.1 Tage apparatet ud af drift .....	24		

---

## 1 Sikkerhed

Overhold følgende sikkerhedsanvisninger.

### 1.1 Definition af signalord

Her forklares betydningen af signalordene, der er anvendt i denne vejledning.

#### **ADVARSEL**

Overhold disse anvisninger for at forhindre eventuel alvorlig tilskadekomst eller død.

#### **PAS PÅ!**

Overhold disse anvisninger for at forhindre let til mellemsvær tilskadekomst.

#### **BEMÆRK!**

Overhold disse anvisninger for at undgå skader på apparatet eller andre materielle skader.

**Bemærk:** Dette gør opmærksom på vigtige informationer.

### 1.2 Generelle henvisninger

- Læs denne vejledning omhyggeligt igennem.
- Opbevar vejledningen og produktinformationerne til senere brug, og giv dem videre til en senere ejer.
- Tilslut ikke apparatet i tilfælde af en transportskade.

### 1.3 Bestemmelsesmæssig brug

Dette apparat er ikke beregnet til indbygning.

Anvend kun apparatet:

- Til køling af madvarer.
- i privat husholdning og i lukkede rum i huslige omgivelser.
- Op til en højde på maksimalt 2000 m over havets overflade.

### 1.4 Begrænsning af brugerkreds

Dette apparat kan bruges af børn, der er fyldt 8 år, samt af personer med begrænsede fysiske, sensoriske eller psykiske evner eller manglende erfaring og/eller viden, hvis de overvåges eller er blevet instrueret i en sikker brug af apparatet og har forstået de farer, der kan være forbundet med brugen af apparatet.

Børn må ikke bruge apparatet til leg.

Rengøring og brugervedligeholdelse må ikke udføres af børn, medmindre de overvåges.

Børn mellem 3 og 8 år må ikke ilægge / udtage varer fra køle-/fryseskabet.

### 1.5 Sikker transport

#### **⚠ ADVARSEL – Fare for tilskadekomst!**

Apparatets høje vægt kan medføre skader ved løft.

- ▶ Løft ikke apparatet alene.

### 1.6 Sikker installation

#### **⚠ ADVARSEL – Fare for elektrisk stød!**

Ukorrekte installationer er farlige.

- ▶ Apparatet må kun tilsluttes og bruges iht. angivelserne på typeskiltet.
- ▶ Apparatet må kun tilsluttes et strømnet med vekselstrøm via en stikdåse med jord, der er installeret forskriftsmæssigt.
- ▶ Jordledningssystemet, der beskytter husets elinstallation, skal være installeret forskriftsmæssigt.
- ▶ Forsyn aldrig apparatet via en ekstern kontaktnordning, f.eks. tidsur eller fjernstyring.
- ▶ Når apparatet er monteret, skal nettilslutningsledningens netstik være frit tilgængeligt, eller hvis dette ikke er muligt, skal der væ-

re monteret en afbryderanordning i den faste elektriske installation, som opfylder de gældende installationsbestemmelser.

- ▶ Sørg under opstilling af apparatet for, at nettilslutningsledningen ikke kommer i klemme eller bliver beskadiget.

En beskadiget isolering af nettilslutningsledningen er farlig.

- ▶ Nettilslutningsledningen må aldrig komme i kontakt med varmekilder.

### ⚠ **ADVARSEL – Eksplosionsfare!**

Hvis apparatets ventilationsåbninger er lukket, kan der i tilfælde af en lækage i kølekredsløbet opstå en brændbar gas-/luftblanding.

- ▶ Tildæk ikke ventilationsåbningerne i apparatets kabinet eller i indbygningskabinettet.

### ⚠ **ADVARSEL – Brandfare!**

Det er farligt at anvende en forlænget nettilslutningsledning og ikke-godkendte adaptere.

- ▶ Brug ikke forlængerledning eller multistikdåser.
- ▶ Brug kun adaptere og nettilslutningsledninger, der er godkendt af producenten.
- ▶ Hvis nettilslutningsledningen er for kort, og en længere nettilslutningsledning ikke er til rådighed, så kontakt en autoriseret elinstallatør for at tilpasse installationen i huset.

Flytbare multistikdåser eller netdele kan blive overophedet og medføre brand.

- ▶ Flytbare multistikdåser eller netdele må ikke placeres på bagsiden af apparaterne.

### ⚠ **ADVARSEL – Fare for elektrisk stød!**

Brug af apparatet uden jording er farligt.

- ▶ I Danmark er apparatet kun godkendt til brug i forbindelse med en stikkontakt type E.

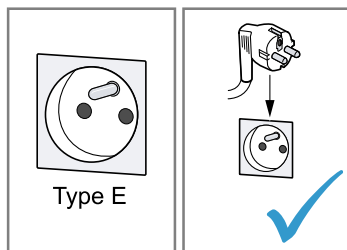

## 1.7 Sikker brug

### **⚠ ADVARSEL – Fare for elektrisk stød!**

Indtrængende fugtighed kan forårsage et elektrisk stød.

- ▶ Anvend kun apparatet i lukkede rum.
- ▶ Udsæt aldrig apparatet for ekstrem varme og fugt.
- ▶ Brug ikke damprensere eller højtryksrensere til at rengøre apparatet.

### **⚠ ADVARSEL – Fare for kvælning!**

Børn kan trække emballagemateriale over hovedet eller vikle sig ind i det og blive kvalt.

- ▶ Opbevar emballagematerialet utilgængeligt for børn.
- ▶ Lad ikke børn lege med emballagemateriale.

Børn kan indånde eller sluge smådele og dermed blive kvalt.

- ▶ Opbevar smådele utilgængeligt for børn.
- ▶ Lad ikke børn lege med smådele.

### **⚠ ADVARSEL – Eksplosionsfare!**

Hvis kølekredsløbet beskadiges, kan der løbe brændbar kølevæske ud og eksplodere.

- ▶ Der må ikke anvendes andre mekaniske hjælpemidler eller andre midler til fremskyndelse af afrimningen end det, der er anbefalet af producenten.
- ▶ Frigør fastfrosne madvarer med en stump genstand, f.eks. skaffet på en træske.

Produkter med brandbare drivgasser og eksplosive stoffer kan eksplodere, f.eks. spraydåser.

- ▶ Produkter med brandbare drivgasser samt eksplosive stoffer må ikke opbevares i apparatet.

### **⚠ ADVARSEL – Brandfare!**

Elektriske apparater inde i apparatet kan medføre brand, f.eks. varmeapparater eller elektriske ismaskiner.

- ▶ Der må ikke anvendes elektriske apparater inde i apparatet.

### **⚠ ADVARSEL – Fare for tilskadekomst!**

Beholdere med kulsyreholdige drikkevarer kan eksplodere.

- ▶ Beholdere med kulsyreholdige drikkevarer må ikke opbevares i det kolde opbevaringsrum.

Øjenskader som følge af brændbare kølemidler og skadelige gasser.

- ▶ Rør i kølemiddelkredsløbet og isoleringen må ikke beskadiges. Apparatet kan vælte.
- ▶ Stå ikke på sokkel, udtræk eller døre, og brug dem ikke til støtte.

### **⚠ ADVARSEL – Fare for forbrænding!**

Enkelte dele på apparatets bagside bliver meget varme under driften.

- ▶ Rør aldrig ved de varme dele.

### **⚠ PAS PÅ! – Fare for sundhedsskade!**

Overhold følgende anvisninger for at undgå, at madvarer fordærves.

- ▶ Hvis døren står åben i længere tid, kan der ske en betydelig temperaturstigning i rummene inde i apparatet.
- ▶ Rengør regelmæssigt de overflader, som kommer i berøring med madvarer og tilgængelige afløbssystemer.
- ▶ Opbevar råt kød og fisk i egnede beholdere i køleskabet, så de ikke kommer i berøring med andre madvarer eller drypper på dem.
- ▶ Hvis køle-/fryseapparatet ikke bruges i længere tid, skal det slukkes, afrimes, rengøres og døren skal stå åben for at undgå skimmeldannelse.

Dele af metal eller med metal-look i apparatet kan indeholde aluminium. Når sure madvarer kommer i kontakt med aluminium, kan der blive overført aluminium-ioner til madvarerne.

- ▶ Spis ikke forurenede madvarer.

## **1.8 Beskadiget apparat**

### **⚠ ADVARSEL – Fare for elektrisk stød!**

Et beskadiget apparat eller en beskadiget nettilslutningsledning er farlig.

- ▶ Brug aldrig et beskadiget apparat.
- ▶ Træk aldrig i nettilslutningsledningen for at afbryde apparatets forbindelse til strømnettet. Tag altid fat i nettilslutningsledningens netstik, og træk det ud.

- ▶ Træk straks nettilslutningsledningens netstik ud af kontakten, eller slå sikringen fra i sikringskabet, hvis apparatet, nettilslutningsledningen eller jordkablet er beskadiget.
- ▶ Kontakt kundeservice. → *Side 25*

Ukorrekte reparationer er farlige.

- ▶ Kun fagpersonale, der er uddannet til det, må udføre reparationer på apparatet.
- ▶ Der må kun anvendes originale reservedele til reparation af apparatet.
- ▶ Hvis nettilslutningsledningen eller apparattilslutningsledningen til apparatet bliver beskadiget, skal den udskiftes med en speciel nettilslutningsledning eller en speciel apparattilslutningsledning, som kan fås hos producenten eller dennes kundeservice.

### ⚠ **ADVARSEL – Brandfare!**



Hvis rørene beskadiges, kan der løbe brændbart kølemiddel ud og undslippe skadelige gasser, som kan antændes.

- ▶ Hold åben ild og antændelseskilder væk fra apparatet.
- ▶ Udluft rummet.
- ▶ Sluk for apparatet. → *Side 16*
- ▶ Træk nettilslutningsledningens netstik ud, eller slå sikringen fra i sikringskabet.
- ▶ Kontakt kundeservice. → *Side 25*

---

## 2 Undgå materielle skader

### **BEMÆRK!**

Hvis apparatets rullehjul forkanter sig, kan gulvet blive beskadiget under flytning af apparatet.

- ▶ Apparatet må ikke transporteres på en sækkevogn.
- ▶ Læg en beskyttende belægning på gulvet, og skub apparatet hen over gulvet, det må ikke bevæges i zigzag.

Hvis apparat, sokkel, udtræk eller døre bruges til at sidde eller stå på, kan apparatet blive beskadiget.

- ▶ Stå ikke på apparatet, sokkel, udtræk eller døre, og brug dem ikke til støtte.

Tilsmudsning med olie eller fedt kan gøre kunststofdele og dørtætninger porøse.

- ▶ Kunststofdele og dørtætninger skal holdes fri for olie og fedt.

Apparatets metaldele eller dele med et metallisk udseende kan indeholde aluminium. Aluminium korroderer og

## da Miljøbeskyttelse og besparelse

bliver misfarvet ved kontakt med syreholdige madvarer.

- ▶ Opbevar madvarerne indpakket i apparatet.

Udstyr og tilbehør, der rengøres i opvaskemaskinen, kan blive deformeret eller misfarvet.

- ▶ Rengør aldrig udstyr og tilbehør i opvaskemaskinen.

---

## 3 Miljøbeskyttelse og besparelse

### 3.1 Bortskaffelse af emballage

Alt emballagemateriale er miljøvenligt og egnet til genbrug.

- ▶ Bortskaf de enkelte dele adskilt efter art.

### 3.2 Energibesparelse

Overholdes disse henvisninger, forbruger dit apparat mindre strøm.

#### Valg af opstillingssted

- Beskyt apparatet mod direkte sollys.
- Apparatet skal opstilles med så stor afstand som muligt fra radiatorer, komfurer og andre varmekilder:
  - Hold en afstand på 30 mm til el- eller gaskomfurer.
  - Hold en afstand på 300 mm til olie- eller kulfyrede komfurer.
- Overhold en afstand til væggen på 50 mm.
- De udvendige ventilationsåbninger må aldrig tildækkes eller blokeres.

## Energibesparelse under driften

**Bemærk:** Placeringen af udstyrsdele har ingen indflydelse på apparatets energiforbrug.

- Åbn kun apparatet kortvarigt, og luk det omhyggeligt.
- De indvendige ventilationsåbninger og de udvendige ventilationsgitre må aldrig tildækkes eller blokeres.
- Transporter indkøbte madvarer i en køletaske, og læg dem hurtigt ind i apparatet.
- Lad varme levnedsmidler og drikkevarer køle af, inden de sættes ind.
- Læg frostvarer til optøning i kølerummet for at udnytte kulden fra frostvarerne.
- Der skal altid være lidt plads mellem madvarerne og bagvæggen.

---

## 4 Opstilling og tilslutning

### 4.1 Leveringsomfang

Kontroller efter udpakningen alle dele for transportskader, og om leveringen er fuldstændig.

Kontakt forhandlere eller kundeservice → *Side 25* i tilfælde af reklamationer.

Leveringen består af:

- Gulvmodel
- Udstyr og tilbehør<sup>1</sup>
- Montagevejledning
- Betjeningsvejledning
- Kundeserviceliste
- Garanti-dokumenter<sup>2</sup>
- Energimærkning
- Oplysninger om energiforbrug og støj
- Oplysninger om Home Connect

---

<sup>1</sup> Afhængigt af apparatets udstyr

<sup>2</sup> Ikke i alle lande

## 4.2 Betingelser for opstillingssted

### ⚠ ADVARSEL

#### Eksplosionsfare!

Hvis apparatet er opstillet i et for lille rum, kan der opstå en brændbar gas-/luftblanding i tilfælde af en lækage i kølekredsløbet.

- ▶ Apparatet må kun opstilles i et rum, som har et volumen på minimum 1 m<sup>3</sup> pr. 8 g kølemiddel. Kølemiddelmængden står på typeskiltet.

→ "Apparat", Fig. **1**/**8** Side 14

Apparatets vægt fra fabrikken kan være op til 75 kg afhængigt af modellen.

For at kunne bære apparatets vægt skal underlaget være tilstrækkelig stabilt.

Underlaget skal være plant.

Dette køleskab er beregnet til brug ved omgivende temperaturer fra 10 °C til 43 °C.

Apparatet er fuldt funktionsdygtigt indenfor den tilladte rumtemperatur.

## 4.3 Montage af apparat

- ▶ Monter apparatet iht. den medfølgende montagevejledning.

## 4.4 Forberede apparatet til den første ibrugtagning

1. Tag oplysningsmaterialet ud.
2. Fjern beskyttelsesfolier og transportsikringer, som f.eks. klæbestrimler og karton.
3. Den første rengøring af apparatet.  
→ Side 20

## 4.5 Elektrisk tilslutning

**Krav:** Vent minimum en time med den elektriske tilslutning efter opstilling af apparatet, og når det er blevet transporteret liggende.

1. Stik tilslutningsledningens apparatstik ind i apparatet.
  2. Sæt nettilslutningsledningens netstik til apparatet i en stikdåse i nærheden af apparatet.  
Apparatets tilslutningsdata står på typeskiltet.  
→ "Apparat", Fig. **1**/**8** Side 14
  3. Kontroller, om netstikket sidder ordentligt fast.
- ✓ Temperaturindikatoren viser en animation, og betjeningsfeltet er spærret.
  - ✓ Apparatet er klar til drift, når animationen er afsluttet, og temperaturindikatoren lyser.

# 5 Lær apparatet at kende

## 5.1 Apparat

Her kan du finde en oversigt over apparatets bestanddele.

→ Fig. **1**

<b>A</b>	Kølerum → Side 19
<b>B</b>	Ekstra koldt rum → Side 19
<b>1</b>	Betjeningsfelt → Side 14
<b>2</b>	Belysning <sup>1</sup>
<b>3</b>	Flaskehylde → Side 14
<b>4</b>	Variabel hylde → Side 14
<b>5</b>	Udtræksbeholder → Side 14

<sup>1</sup> Afhængigt af apparatets udstyr

---

**6** Frugt- og grøntsagsbeholder med fugtighedsregulator  
→ *Side 14*

---

**7** Kold opbevaringsbeholder  
→ *Side 15*

---

**8** Typeskilt → *Side 26*

---

**9** Skruefod

---

**10** Dørhylde til store flasker  
→ *Side 15*

---

**Bemærk:** Der kan forekomme afvigelser mellem apparatet og afbildningerne hvad angår udstyr og størrelser.

## 5.2 Betjeningsfelt

Via betjeningsfeltet indstilles alle apparatets funktioner, og du informeres om driftstilstanden.

→ *Fig. 2*

---

**1** ① tænder eller slukker for apparatet.

---

**2** wifi  Aktivering eller deaktivering af WLAN-hjemmenetværk (Wi-Fi).

---

**3**  lyser, når der er indstillet brugerdefinerede indstillinger via Home Connect app. Der findes yderligere oplysninger i Home Connect app.

---

**4** Lyslisten giver optisk feedback.

---

**5** -/+ indstiller temperaturen.

---

**6** super  aktiverer eller deaktiverer Superfunktion.

---

**7** eco  aktiverer / deaktiverer energisparetilstanden.

---

**8** menu  aktiverer og deaktiverer indstillingsfunktionen.

---

**9** alarm  deaktiverer advarsels-signalet.

---

---

## 6 Udstyr

Apparatets udstyr afhænger af modellen.

### 6.1 Hylde

Om ønsket kan hylde tages ud og flyttes til en anden placering.  
→ *"Tage hylde ud", Side 21*

### 6.2 Variabel hylde

Med den variable hylde kan der skaffes plads til høje kølevarer på hylde nedenunder, som f.eks. kander eller flasker.

Den forreste del af den variable hylde kan trækkes ud og skydes ind under den bagerste del af den variable hylde.

→ *Fig. 3*

Ved behov for mere plads kan den forreste og den bagerste del af den variable hylde klappes op.

→ *Fig. 4*

### 6.3 Flaskehylde

Opbevar flasker sikker på flaskehylde.

Om ønsket kan flaskehylde tages ud og flyttes til en anden placering.  
→ *"Tage hylde ud", Side 21*

### 6.4 Udtræksbeholder

Tilberedte madvarer skal opbevares tildækket i udtræksbeholderen.

### 6.5 Frugt- og grøntsagsbeholder med fugtighedsregulator



Opbevar frisk frugt og grøntsager uden indpakning i frugt- og grøntsagsbeholderen.

Snittet frugt eller grøntsager skal opbevares tildækket eller lufttæt indpakket.

Med fugtighedsregulatoren kan luftfugtigheden i frugt- og grøntsagsbeholderen tilpasses. Derved kan frisk frugt og grønt opbevares længere end ved almindelig opbevaring.

→ *Fig. 5*

Luftfugtigheden i frugt- og grøntsagsbeholderen kan indstilles svarende til arten og mængden af madvarerne ved at flytte fugtighedsregulatoren:

- Skyd regulatoren mod højre for en lav luftfugtighed , når der primært opbevares frugt, blandet indhold eller ved større mængder madvarer.
- Skyd regulatoren med venstre for en høj luftfugtighed , når der primært opbevares grøntsager eller ved små mængder.

Der kan danne sig kondensvand i frugt- og grøntsagsbeholderen afhængigt af arten og mængden af, hvad der opbevares.

Fjern kondensvandet med en tør klud, og indstil en lavere luftfugtighed med fugtighedsregulatoren.

For at bevare kvalitet og aroma skal kuldefølsom frugt og grøntsager opbevares udenfor apparatet ved temperaturer fra ca. 8 °C til 12 °C. Dette gælder f.eks. for ananas, bananer, citrusfrugter, agurker, squash, peberfrugter, tomater og kartofler.

## 6.6 Kold opbevaringsbeholder

Udnyt de ekstra lave temperaturer i denne beholder til opbevaring af letfordærlige madvarer, f.eks. fisk, kød og pålæg.

## 6.7 Dørhylde

Om ønsket kan dørhylden flyttes eller tages ud og anbringes på en anden placering.

→ *"Tage dørhylde ud", Side 21*

## Tips

- Løft dørhylden lidt, når den flyttes med fuld belastning.
- For at opdele madvarerne kan dørhylden placeres i fastgøringsrillen i beholderen.

→ *Fig. 6*

# 7 Generel betjening

## 7.1 Tænde apparatet

1. Elektrisk tilslutning af apparatet.

→ *Side 13*

**Bemærk:** Tryk vedvarende på  i 3 sekunder, hvis apparatet forinden er blevet slukket via betjeningsfeltet.

- ✓ Temperaturindikatoren viser en animation, og betjeningsfeltet er spærret.
  - ✓ Apparatet er klar til drift, når animationen er afsluttet, og temperaturindikatoren lyser.
  - ✓ Apparatet begynder at køle.
2. Deaktiver advarselslydsignal med **alarm** .
  - ✓ **alarm**  slukkes, så snart den indstillede temperatur er nået.
  3. Indstil den ønskede temperatur.

→ *Side 16*

## 7.2 Tips om brugen

- Når der er blevet tændt for apparatet, varer det flere timer, inden den indstillede temperatur opnås. Læg ikke madvarer ind, før den indstillede temperatur er nået.
- Pas på, når døren lukkes, at den ikke bliver blokeret af de opbevarede madvarer.
- Når døren lukkes, kan der opstå et undertryk. Døren er i så fald vanskelig at åbne. Vent et øjeblik, til undertrykket er udlignet.

## da Ekstrafunktioner

- Temperaturen i apparatet varierer afhængigt af følgende faktorer:
  - Hvor hyppigt apparatet åbnes
  - Mængden af opbevarede madvarer
  - Temperaturen af friske madvarer, der lægges ind
  - Omgivende temperatur
  - Direkte sollys

### 7.3 Slukke apparat

1. Tryk på **menu**  $\equiv$  for at aktivere indstillingsmodus.
2. Tryk vedvarende på  $\odot$  i 3 sekunder.

### 7.4 Indstille temperatur

#### Indstille kølerumstemperatur

1. Tryk på **menu**  $\equiv$  for at aktivere indstillingsmodus.
2. Tryk på  $-/+$  flere gange, til temperaturindikatoren viser den ønskede temperaturindstilling.  
Den anbefalede temperatur i kølerummet er 4 °C.

---

## 8 Ekstrafunktioner

Oplysninger om, hvilke ekstra funktioner, der kan indstilles i apparatet.

### 8.1 Superkøling

Ved Superkøling nedkøles kølerummet så kraftigt som muligt. Aktiver Superkøling, inden der lægges større mængder madvarer ind i kølerummet.

**Bemærk:** Når Superkøling er aktiveret, kan driftslydene være lidt kraftigere.

### Aktivering af Superkøling

1. Tryk på **menu**  $\equiv$  for at aktivere indstillingsmodus.
2. Tryk på **super**  $\otimes$ .  
✓ **super**  $\otimes$  lyser.

**Bemærk:** Efter ca. 6 timer skifter apparatet til normal drift.

### Deaktivering af Superkøling

- ▶ Tryk på **super**  $\otimes$ .
- ✓ Den forinden indstillede temperatur vises.

### 8.2 Energisparetilstand

I energisparetilstand er apparatet indstillet til energibesparende drift. Apparatet omstiller automatisk temperaturen.

---

Kølerum	6 °C
Ekstra koldt rum	0 °C

---

### Aktivering af energisparetilstand

1. Tryk på **menu**  $\equiv$  for at aktivere indstillingsmodus.
2. Tryk på **eco**  $\emptyset$ .  
✓ Lyslisten lyser grønt.

### Deaktivering af energisparetilstand

- ▶ Tryk på **eco**  $\emptyset$ .
- ✓ Den forinden indstillede temperatur vises.

### 8.3 Dvaletilstand



I dvaletilstanden deaktiveres alle funktioner, der ikke er absolut nødvendige.

I dvaletilstanden er følgende funktioner deaktiveret:

- Superkøling
- Alarm
- Indvendig belysning
- Akustiske signaler
- Meddelelser i betjeningsfeltet

**Bemærk:** I dvaletilstand slukkes belysningen af betjeningsfeltet. **eco**  lyser.

### Aktivering af dvaletilstand

1. Tryk på **menu**  for at aktivere indstillingsmodus.
  2. Tryk på **eco** , til indikatoren slukkes.
- ✓ **eco**  lyser.

### Deaktivering af dvaletilstand

- ▶ Tryk på **eco**  i 6 sekunder.

## 9 Alarm

### 9.1 Døralarm

Hvis apparatets dør står åben i længere tid, aktiveres døralarmen.

#### Deaktivering af døralarm

- ▶ Luk apparatdøren, eller tryk på **alarm** .
- ✓ Advarselssignalet er slukket.

### 9.2 Temperaturalarm

#### Deaktivering af temperaturalarm

- ▶ Tryk på **alarm** .
- ✓ Advarselssignalet er slukket.

## 10 Home Connect

Apparatet er netværksegnet. Forbind apparatet med en mobil slutenhed for at betjene funktioner via Home Connect-appen.

Home Connect-tjenesterne er ikke tilgængelige i alle lande. Home Connect-funktionens tilgængelighed afhænger af, om Home Connect-tjenesterne er tilgængelige i det pågældende land. Der findes oplysninger

om dette på: [www.home-connect.com](http://www.home-connect.com).

For at kunne bruge Home Connect skal forbindelsen først oprettes til WLAN-hjemmenetværket (Wi-Fi<sup>1</sup>) og til Home Connect-appen. Vent mindst 3 minutter, efter at apparatet er tændt, til den interne initialisering af apparatet er afsluttet. Opsæt først derefter Home Connect. Home Connect-appen guider gennem hele tilmeldingsprocessen. Følg anvisningerne og vær opmærksom på henvisningerne i Home Connect-appen.

### Bemærkninger

- Overhold sikkerhedsanvisningerne i denne brugsanvisning, og sørg for, at de også overholdes, når apparatet betjenes via Home Connect-appen.  
→ "*Sikkerhed*", Side 6
- Betjening direkte på apparatet har altid forrang. Under denne betjening er det ikke muligt at betjene maskinen via Home Connect-appen.

### 10.1 Opsætning af Home Connect

**Krav:** Apparatet har forbindelse til WLAN-hjemmenetværket (Wi-Fi) på opstillingsstedet.

1. Skan følgende QR-kode.



Med QR-koden kan Home Connect app installeres, og apparatet forbindes.

2. Følg anvisningerne i Home Connect app.

<sup>1</sup> Wi-Fi er et registreret mærke tilhørende Wi-Fi Alliance.

## 10.2 Aktivering af forbindelse med WLAN-hjemmenetværk (Wi-Fi)

1. Tryk på **menu** ☰ for at aktivere indstillingsmodus.
2. Tryk på **wifi** 📶.

## 10.3 Deaktivering af forbindelse med WLAN-hjemmenetværk (Wi-Fi)

- ▶ Tryk på **wifi** 📶.

## 10.4 Installation af opdatering til Home Connect-softwaren

**Bemærk:** Når der er kommet en update af Home Connect softwaren, vises en meddelelse i Home Connect app.

Den aktuelle software-version findes i Home Connect app under apparatoplysningerne for apparatet.

- ▶ Følg anvisningerne i Home Connect app for at installere opdateringen af Home Connect softwaren.
- ✓ Under installationen er betjeningsfeltet delvist låst.

## 10.5 Nulstilling af Home Connect-indstillinger

Hvis der opstår problemer i forbindelsen mellem apparatet og WLAN-hjemmenetværket (Wi-Fi), eller apparatet skal forbindes med et andet WLAN-hjemmenetværk (Wi-Fi), kan Home Connect indstillingerne nulstilles.

- ▶ Tryk vedvarende på **wifi** 📶 i 7 til 10 sekunder, til der lyder et tredje akustisk signal.
- ✓ Home Connect indstillingerne er nulstillet.

## 10.6 Fjerndiagnostik

Hvis der rettes henvendelse til Kundeservice om dette, kan Kundeservice få adgang til apparatet via funktionen Fjerndiagnostik. Dertil skal apparatet være forbundet med serveren Home Connect, og fjerndiagnostik skal være tilgængelig i det land, hvor apparatet anvendes.

**Tip:** Der findes yderligere oplysninger om adgangen til fjerndiagnostik i det aktuelle land i Service/Support-området på den lokale hjemmeside: [www.home-connect.com](http://www.home-connect.com).

## 10.7 Databeskyttelse

Vær opmærksom på anvisningerne om databeskyttelse.

Når apparatet første gang forbindes med et netværk med internetforbindelse, videregiver apparatet følgende kategorier af data til Home Connect serveren (førstegangsregistrering):

- Entydigt apparat-ID (bestående af apparatets nøgler samt MAC-adressen for det indbyggede Wi-Fi kommunikationsmodul).
- Wi-Fi kommunikationsmodulets sikkerhedscertifikat (til informationsteknisk afsikring af forbindelsen).
- Husholdningsapparatets aktuelle softwareversion og hardwareversion.
- Status for en eventuel førhen udført nulstilling til fabriksindstillinger.

Denne førstegangsregistrering forbedrer brugen af Home Connect funktionaliteten og er først nødvendig på det tidspunkt, hvor Home Connect funktionaliteten første gang skal anvendes.

**Bemærk:** Vær opmærksom på, at Home Connect-funktionaliteterne kun kan anvendes i forbindelse med Home Connect-appen. Oplysningerne

om databaseskyttelse kan hentes i Home Connect app.

## 11 Kølerum

Der kan opbevares mælkeprodukter, æg, tilberedte retter, bagværk og åbne konserverede madvarer og ost i kølerummet.

Temperaturen kan indstilles fra 2 °C til 8 °C.

Kølingen gør det muligt at opbevare letfordærlige fødevarer i korte og mellemlange tidsrum. Jo lavere den valgte temperatur er, desto længere holdes madvarerne friske.

### 11.1 Tips om opbevaring af madvarer i kølerummet

- Opbevar kun friske og fejlfri madvarer.
- Opbevar madvarerne lufttæt indpakket eller tildækket.
- For ikke at hindre luftcirkulationen og for at undgå, at madvarerne fryser, må madvarerne ikke placeres foran de indvendige ventilationsåbninger eller direkte op ad bagvæggen.
- Lad først varme retter og drikke køle af.
- Overhold producentens angivelser om mindste holdbarhedsdato eller forbrugsdato.

### 11.2 Kuldezoner i kølerummet

Luftcirkulationen i kølerummet danner forskellige kuldezoner.

#### Koldeste zone

Den koldeste zone er på skillepladen og på dørhyliden til store flasker.

**Tip:** Opbevar letfordærlige madvarer som f.eks. fisk, pålæg og kød i det kolde opbevaringsrum.

→ "Ekstra koldt rum", Side 19

#### Varmeste zone

Den varmeste zone er helt foroven ved døren.

**Tip:** Opbevar robuste madvarer, som f.eks. hård ost og smør, i den varmeste zone. På den måde kan ost udvikle sin aroma, og smørret kan smøres uden problemer.

## 12 Ekstra koldt rum

I det kolde opbevaringsrum kan ferske madvarer holde sig friske længe end i kølerummet.

Temperaturen i det kolde opbevaringsrum holdes omkring 0 °C.

Den lave temperatur og den optimale luftfugtighed i den kolde opbevaringsbeholder sikrer ideelle opbevaringsbetingelser for letfordærlige madvarer.

### 12.1 Opbevaringstider i koldt opbevaringsrum ved 0 °C

Opbevaringstiderne afhænger af madvarernes udgangskvalitet.

Madvare	Opbevaringstid
Fersk fisk, skaldyr	op til 3 dage
Fjerkræ, kød (kogt/stegt)	op til 5 dage
Okse-, svine-, lammekød, pålæg (i skiver)	op til 7 dage
Røget fisk, broccoli	op til 14 dage
Salat, fennikel, abrikoser, blommer	op til 21 dage

Madvare	Opbevaringstid
Blød ost, yoghurt, kvark, kærnemælk, blomkål	op til 30 dage

## 13 Afrimning

### 13.1 Afrimning af kølerum

Kølerummet i apparatet afrimes automatisk.

### 13.2 Afrimning i koldt opbevaringsrum

Det kolde opbevaringsrum i apparatet afrimes automatisk.

## 14 Rengøring og pleje

Rengøring af utilgængelige steder skal udføres af kundeservice. Rengøring udført af kundeservice kan medføre udgifter.

### 14.1 Forberede apparat til rengøring

1. Sluk for apparatet. → *Side 16*
2. Afbryd apparatets forbindelse til strømnettet.  
Træk netttilslutningsledningens netstik ud, eller slå sikringen fra i sikringskabet.
3. Tag alle madvarer ud, og opbevar dem et køligt sted.  
Læg eventuelt fryseelementer på madvarerne.
4. Tag alle udstyrsdele og tilbehør ud af apparatet. → *Side 21*
5. Afmonter låget over frugt- og grøntsagsbeholderen.

## 14.2 Rengøre apparatet

### ⚠ ADVARSEL

#### Fare for elektrisk stød!

Indtrængende fugtighed kan forårsage et elektrisk stød.

- ▶ Brug ikke damprenser eller højtryksrensere til at rengøre apparatet.
- ▶ Brug ikke apparatet med fugtige hænder.

Det kan være farligt, hvis der trænger væske ind i belysningen eller betjeningselementer.

- ▶ Vand fra rengøringen må ikke trænge ind i belysningen eller betjeningselementerne.

### BEMÆRK!

Uegnede rengøringsmidler kan beskadige apparatets overflader.

- ▶ Brug ikke hårde skuresvampe eller rengøringssvampe.
- ▶ Der må ikke anvendes stærke eller skurende rengøringsmidler.
- ▶ Brug ikke rengøringsmidler med højt indhold af alkohol.

Skarpe eller spidse genstande beskadiger dørhyldens skinne.

- ▶ Rengør ikke dørhyldens skinne med skarpe eller spidse genstande, f.eks. knive.

Udstyr og tilbehør, der rengøres i opvaskemaskinen, kan blive deformeret eller misfarvet.

- ▶ Rengør aldrig udstyr og tilbehør i opvaskemaskinen.

1. Forbered apparat til rengøring.  
→ *Side 20*
2. Rengør apparatet, udstyrsdelene, tilbehørsdelene og dørtætningerne med en opvaskeklud, lunkent vand og lidt pH-neutralt opvaskemiddel.
3. Tør grundigt efter med en blød, tør klud.
4. Sæt udstyrsdelene ind, og monter de udtagelige apparatdele.

- Elektrisk tilslutning af apparatet.  
→ *Side 13*
- Læg madvarerne ind.

### 14.3 Tage udstyrsdele ud

Tag udstyrsdelene ud af apparatet, når de skal rengøres grundigt.

#### Tage hylde ud

- ▶ Løft hyliden lidt foran ①, træk den fremad, og tag den ud ②.  
→ *Fig. 7*

#### Udtagning af den variable hylde

- Klap begge hyldens dele op ①, tag dem ud sammen ②, og tag derefter skinnen ud ③.  
→ *Fig. 8*
- Fjern holderne i siden for skille hyl-den ad.  
→ *Fig. 9*

#### Tage dørhylde ud

- ▶ Løft dørhyliden lidt opad foran ①, og tag den ud ②.  
→ *Fig. 10*

#### Tage udtræksbeholder ud

- Tag dørhyliden til store flasker ud.  
→ *Side 21*
- Træk udtræksbeholderen ud til anslag.
- Løft udtræksbeholderen foran ①, og tag den ud ②.  
→ *Fig. 11*

#### Udtagning af frugt- og grøntsagsbeholder

- Træk frugt- og grøntsagsbeholderen ud til anslag.
- Løft frugt- og grøntsagsbeholderen lidt op foran ①, og tag den ud ②.  
→ *Fig. 12*

#### Udtagning af kold opbevaringsbeholder

- Træk kold opbevaringsbeholderen ud til anslaget.
- Løft den kolde opbevaringsbeholder ① lidt op foran, og tag den ud ②.  
→ *Fig. 13*

#### Fjernelse af beholderfront

- ▶ Tryk indgrebskroge på siden af beholderen ind ①, og tag beholderens frontstykke af med en drejende bevægelse ②.  
→ *Fig. 14*

### 14.4 Afmontage af dele i apparatet

Bestemte dele kan tages ud af apparatet, når det skal rengøres grundigt.

#### Udtagning af hylde over frugt- og grøntsagsbeholder

- Tag frugt- og grøntsagsbeholderen ud. → *Side 21*
- Tag opbevaringsbeholderen ud.
- Træk hyliden over frugt- og grøntsagsbeholderen og afdækningen over frugt- og grøntsagsbeholderen lidt fremad.
- Skyd fugtighedsregulatoren mod højre.
- Løft afdækningen over frugt- og grøntsagsbeholderen lidt op ①, bevæg den bagud ②, og tag den ud nedad.  
→ *Fig. 15*
- Løft hyliden over frugt- og grøntsagsbeholder op foran ①, og tag den ud ②.  
→ *Fig. 16*

**Bemærk:** Når hyliden igen sættes ind over frugt- og grøntsagsbeholder, skal låget over frugt- og grøntsagsbeholderen være anbragt korrekt. Låget over frugt- og grøntsagsbeholderen

sørger for ensartet luftfordeling og optimal køling.

## Udtagning af beholderskinne

- ▶ Frigør holderen, og tag beholderskinne ud.  
→ Fig. 17

---

## 15 Afhjælpning af fejl

Mindre fejl ved apparatet kan afhjælpes selv. Læs oplysningerne om fejlahjælpning, inden kundeservice kontaktes. Sådan undgås unødige omkostninger.

### ⚠ ADVARSEL

#### Fare for elektrisk stød!

Ukorrekte reparationer er farlige.

- ▶ Kun fagpersonale, der er uddannet til det, må udføre reparationer på apparatet.
- ▶ Der må kun anvendes originale reservedele til reparation af apparatet.
- ▶ Hvis nettilslutningsledningen eller apparattilslutningsledningen til apparatet bliver beskadiget, skal den udskiftes med en speciel nettilslutningsledning eller en speciel apparattilslutningsledning, som kan fås hos producenten eller dennes kundeservice.

Fejl	Årsag og fejlahjælpning
Apparatet kører ikke, indikatorer og belysning lyser.	Demotilstanden er aktiveret. <ul style="list-style-type: none"><li>▶ Tryk vedvarende på <b>super</b> ✳ i 10 sekunder, til der lyder 4 lydsignaler.</li><li>✓ På betjeningsfeltet vises kortvarigt "OF".</li></ul>
LED-belysningen fungerer ikke.	Forskellige årsager er mulige. <ul style="list-style-type: none"><li>▶ Kontakt kundeservice.</li></ul> Nummeret til kundeservice findes på den medfølgende kundeserviceoversigt.
Kompressoren aktiveres hyppigere og i længere tid.	Apparatet blev åbnet hyppigt. <ul style="list-style-type: none"><li>▶ Åbn ikke apparatets dør unødigt.</li></ul> De udvendige ventilationsåbninger er dækket til. <ul style="list-style-type: none"><li>▶ Fjern hindringer fra de udvendige ventilationsåbninger.</li></ul>
	Ingen fejl. Moderne kølemaskiner aktiveres hyppigere og har forskellige effektrin for at køle mere effektivt.  <ul style="list-style-type: none"><li>▶ Fjern hindringer fra de udvendige ventilationsåbninger.</li></ul>

Fejl	Årsag og fejlfhjælpning
Kompressoren aktiveres hyppigere og i længere tid.	<ul style="list-style-type: none"> <li>▶ Apparatet skal opstilles med så stor afstand som muligt fra radiatorer, komfurer og andre varmekilder. Undgå længerevarende direkte sollys på apparatet.</li> <li>▶ Åbn kun apparatets dør så kort som nødvendigt.</li> <li>▶ Lad først varme retter og drikke køle af, før de sættes ind.</li> </ul>
Der dannes et frostlag på kølerummets bagvæg.	<p>Ingen fejl. Moderne kølemaskiner sørger for en ensartet temperatur i kølerummet. Kølerummets bagvæg bliver automatisk afrimet med regelmæssige mellemrum.</p>  <ul style="list-style-type: none"> <li>▶ Åbn kun apparatets dør så kort som nødvendigt.</li> <li>▶ Pak madvarer lufttæt ind, eller tildæk madvarerne.</li> <li>▶ Lad først varme retter og drikke køle af, før de sættes ind.</li> <li>▶ Der skal være lidt afstand mellem madvarerne og indervæggene.</li> </ul>
Home Connect fungerer ikke korrekt.	<p>Forskellige årsager er mulige.</p> <ul style="list-style-type: none"> <li>▶ Gå til <a href="http://www.home-connect.com">www.home-connect.com</a>.</li> </ul>
I temperaturindikatoren vises "E" eller "d".	<p>Elektronikken har registreret en fejl.</p> <ol style="list-style-type: none"> <li>1. Sluk for apparatet. → <i>Side 16</i></li> <li>2. Afbryd strømforsyningen til apparatet. Træk netttilslutningsledningens netstik ud, eller slå sikringen fra i sikringskabet.</li> <li>3. Tilslut apparatet igen efter 5 minutter.</li> <li>4. Kontakt kundeservice, hvis meddelelsen stadig vises.</li> </ol> <p>Nummeret til kundeservice findes på den medfølgende kundeserviceoversigt.</p>
Der lyder et advarselssignal, <b>alarm</b> $\neq$ og lyslisten blinker rødt. Døralarmen er aktiveret.	<p>Apparatets dør er åben.</p> <ul style="list-style-type: none"> <li>▶ Luk apparatets dør.</li> </ul>
Temperaturen afviger meget fra indstillingen.	<p>Forskellige årsager er mulige.</p> <ol style="list-style-type: none"> <li>1. Sluk for apparatet. → <i>Side 16</i></li> <li>2. Tænd for apparatet igen efter ca. 5 minutter. → <i>Side 15</i></li> </ol> <ul style="list-style-type: none"> <li>▶ Kontroller temperaturen igen efter et par timer, hvis temperaturen er for høj.</li> </ul>

Fejl	Årsag og fejlfhjælpning
Temperaturen afviger meget fra indstillingen.	▶ Kontroller temperaturen igen næste dag, hvis temperaturen er for lav.
Apparatet brummer, bobler, summer, gurgler, klikker eller afgiver knæklyde.	Ingen fejl. En motor er i gang, f.eks. køleaggregat, ventilator. Der løber kølemiddel gennem rørene. Motor, kontakter eller magnetventiler tænder/slukker. Automatisk afrimning udføres. Ingen handling nødvendig.
Apparatet støjer.	Apparatet står ikke plant. ▶ Indjuster apparatet ved hjælp af et vaterpas og skruerfødderne.
	Apparatet er ikke fritstående. ▶ Overhold apparatets minimumafstande.
	Udstyrsdele vipper eller klemmer. ▶ Kontroller de udtagelige udstyrsdele, og isæt dem eventuelt rigtigt ind.
	Flasker eller beholdere rører ved hinanden. ▶ Flyt flasker eller beholder væk fra hinanden.

## 15.1 Udførelse af apparatets selvtest

Apparatet har en selvtest-funktion, som viser fejl, som kundeservice kan afhjælpe.

1. Sluk for apparatet. → *Side 16*
  2. Afbryd apparatets forbindelse til strømnettet.  
Træk netttilslutningsledningens netstik ud, eller slå sikringen fra i sikringsskabet.
  3. Tilslut apparatet elektrisk igen efter 5 minutter. → *Side 13*
- ✓ Temperaturindikatoren viser en animation, og betjeningsfeltet er spærret.
  - ✓ Kontakt kundeservice, hvis der lyder 5 akustiske signaler efter apparatets selvtest.

## 16 Opbevaring og bortskaffelse

### 16.1 Tage apparatet ud af drift

1. Sluk for apparatet. → *Side 16*
2. Afbryd apparatets forbindelse til strømnettet.  
Træk netttilslutningsledningens netstik ud, eller slå sikringen fra i sikringsskabet.
3. Tag alle madvarer ud.
4. Rengør apparatet. → *Side 20*
5. Lad apparatet stå åbent for at sikre tilstrækkelig ventilation inde i det.

### 16.2 Bortskaffelse af udtjent apparat

Ved miljørigtig bortskaffelse kan værdifulde råstoffer genindvindes.

**⚠ ADVARSEL****Fare for sundhedsskade!**

Børn kan lukke sig inde i apparatet og komme i livsfare.

- ▶ For at gøre det besværligt for børn at klatre ind må hylder og beholdere ikke tages ud af apparatet.
- ▶ Sørg for at holde børn væk fra et udtjent apparat.

**⚠ ADVARSEL****Brandfare!**

Hvis rørene beskadiges, kan der løbe brændbart kølemiddel ud og undslippe skadelige gasser, som kan antændes.

- ▶ Rør i kølemiddelkredsløbet og isoleringer må ikke beskadiges.

1. Træk nettilslutningsledningens netstik ud.
2. Skær nettilslutningsledningen over.
3. Bortskaf apparatet miljørigtigt. Hvis der er tvivl om genbrugsordningerne, og om hvor genbrugspladserne er placeret, så kan forhandleren, kommunen eller de kommunale myndigheder kontaktes for at få yderligere information.



Dette apparat er klassificeret iht. det europæiske direktiv 2012/19/EU om affald af elektrisk- og elektronisk udstyr (waste electrical and electronic equipment - WEEE). Dette direktiv angiver rammerne for indlevering og recycling af kasserede apparater gældende for hele EU.

---

## 17 Kundeservice

Funktionsrelevante originale reservedele iht. den pågældende forordning

om miljøvenligt design kan fås hos vores kundeservice i en periode på mindst 10 år fra apparatets markedsføring indenfor Det Europæiske Økonomiske Samarbejdsområde.

Endvidere kan yderligere funktionsrelevante og originale reservedele, der kan oplagres, fås hos vores kundeservice i en periode på op til 15 år fra apparatets markedsføring.

Kontakt vores kundeservice for yderligere oplysninger.

**Bemærk:** Anvendelse af kundeservice er gratis inden for rammerne af producentens lokalt gældende garantibetingelser. Minimumsvarigheden af garanti (producentens garanti for privatforbrugere) er 2 år i Det Europæiske Økonomiske Samarbejdsområde iht. til de gældende lokale garantibetingelser. Garantibetingelserne har ingen indvirkninger på andre rettigheder eller krav, der gør sig gældende for dig iht. lokal ret.

Der findes detaljerede oplysninger om garantiperiode og garantibetingelser for det aktuelle land via QR-koden på det medfølgende dokument om servicekontakter hos vores kundeservice, forhandleren eller på vores website.

Der findes kontaktdata til kundeservice via QR-koden på det medfølgende dokument om servicekontakter og garantibetingelser eller på vores website.

### 17.1 Produktnummer (E-Nr.), fabrikationsnummer (FD-Nr.) og løbenummer (Z-Nr.)

Hav produktnummeret (E-Nr.), fabrikationsnummeret (FD) og løbenummeret (Z-Nr.) parat, der findes på ap-

paratets typeskilt, hvis du kontakter kundeservice.

→ "Apparat", Fig. 1/8 Side 14

Skriv dataene ned, så du hurtigt kan finde apparatets data og telefonnummeret til kundeservice.

---

## 18 Tekniske data

Kølemiddel, nytteindhold og yderligere tekniske angivelser findes på typeskiltet.

→ "Apparat", Fig. 1/8 Side 14

Der findes yderligere oplysninger om den aktuelle model på internettet under <https://eprel.ec.europa.eu/><sup>1</sup>.

Denne webadresse linker til den officielle EU-produktdatabase EPREL.

Følg derefter anvisningerne om modelsøgning. Model-ID'et fremgår af tegnene før skråstregen i produktnummeret (E-Nr.) på typeskiltet. Alternativt findes model-ID'et også på første linje på EU-energimærket.

Antallet af de indeholdte lyskilder afhænger af modellen.

Dette produkt indeholder en lyskilde i energieffektivitetsklasse D.

Dette produkt indeholder en lyskilde i energieffektivitetsklasse E.

Lyskilderne fås som reservedele og må kun udskiftes af faguddannet personale, der er uddannet til dette.

### 18.1 Oplysninger om fri software og open source-software

Dette produkt indeholder softwarekomponenter, der er licenseret af oplysningsindehaverne som fri eller open source-software.

De pågældende licensoplysninger er gemt i husholdningsapparatet. Det er også muligt at få adgang til de pågældende licensoplysninger via Home Connect-appen: "Profil -> Juridiske henvisninger ->

Licensoplysninger".<sup>2</sup> Licensoplysningerne kan også downloades på mærkevareproduktets hjemmeside. (Søg efter den pågældende apparatmodel og yderligere dokumenter på produkt-hjemmesiden). Alternativt kan der anmodes om de pågældende oplysninger på [ossrequest@bshg.com](mailto:ossrequest@bshg.com)

eller BSH Hausgeräte GmbH, Carl-Wery-Str. 34, D-81739 München.

Den pågældende kildekode stilles til rådighed efter anmodning om dette.

Send din anmodning til [ossrequest@bshg.com](mailto:ossrequest@bshg.com) eller BSH Hausgeräte GmbH, Carl-Wery-Str. 34, D-81739 München.

Emne: „OSSREQUEST“

Du afregnes for omkostningerne, der er forbundet med behandlingen af din anmodning. Dette tilbud gælder i tre år fra købsdatoen eller som minimum i den periode, hvor vi tilbyder support og reservedele til det pågældende apparat.

---

<sup>1</sup> Gælder kun for lande i Det Europæiske Økonomiske Samarbejdsområde

<sup>2</sup> Afhængigt af apparatets udstyr

## 19 Overensstemmelseserklæring

Hermed erklærer BSH Hausgeräte GmbH, at dette apparat med Home Connect-funktionalitet er i overensstemmelse med de grundlæggende krav og øvrige gældende bestemmelser i direktiv 2014/53/EU.

På internettet findes en udførlig RED-overensstemmelseserklæring under [www.bosch-home.com](http://www.bosch-home.com) på apparatets produktside ved de ekstra dokumenter.



2,4-GHz-bånd (2400–2483,5 MHz): maks. 100 mW

5 GHz-bånd (5150–5350 MHz + 5470–5725 MHz): maks. 150 mW

	BE	BG	CZ	DK	DE	EE	IE	EL	ES
	FR	HR	IT	CY	LI	LV	LT	LU	HU
	MT	NL	AT	PL	PT	RO	SI	SK	FI
	SE	NO	CH	TR	IS	UK (NI)			

5 GHz WLAN (Wi-Fi): Kun til indendørs brug.

AL	BA	MD	ME	MK	RS	UK	UA
----	----	----	----	----	----	----	----

5 GHz WLAN (Wi-Fi): Kun til indendørs brug.

**Löydät lisätietoja ja selityksiä verkosta. Skannaa QR-koodin sivun otsikosta.**



## Sisällysluettelo

<b>1 Turvallisuus .....</b>	<b>29</b>	7.1 Laitteen kytkeminen päälle .....	38
1.1 Signaalisanojen määritys .....	29	7.2 Käyttöä koskevia huomautuksia .....	38
1.2 Yleisiä ohjeita .....	29	7.3 Laitteen kytkeminen pois päältä .....	39
1.3 Määräyksenmukainen käyttö ..	30	7.4 Lämpötilan säätäminen .....	39
1.4 Käyttäjien rajoitukset .....	30	<b>8 Lisätoiminnot .....</b>	<b>39</b>
1.5 Turvallinen kuljetus .....	30	8.1 Super-jäähdytys .....	39
1.6 Turvallinen asennus .....	30	8.2 Energiansäästötila .....	39
1.7 Turvallinen käyttö .....	31	8.3 Lepotila .....	39
1.8 Viallinen laite .....	33	<b>9 Hälytys .....</b>	<b>40</b>
<b>2 Esinevahinkojen välttäminen ...</b>	<b>34</b>	9.1 Ovihälytys .....	40
<b>3 Ympäristönsuojelu ja säästö ....</b>	<b>34</b>	9.2 Lämpötilahälytys .....	40
3.1 Pakkausmateriaalin hävittäminen .....	34	<b>10 Home Connect .....</b>	<b>40</b>
3.2 Energiansäästö .....	35	10.1 Home Connect -asetusten tekeminen .....	40
<b>4 Asennus ja liitäntä .....</b>	<b>35</b>	10.2 Yhteyden kytkeminen päälle WLAN-kotiverkkoon (Wi-Fi) ...	41
4.1 Toimituksen sisältö .....	35	10.3 Yhteyden katkaiseminen WLAN-kotiverkkoon (Wi-Fi) ...	41
4.2 Sijoituspaikkaa koskevat kriteerit .....	35	10.4 Home Connect -ohjelman päivityksen asentaminen .....	41
4.3 Laitteen asentaminen .....	36	10.5 Home Connect -asetusten nollaaminen .....	41
4.4 Laitteen esivalmistelu ensimmäistä käyttöä varten ....	36	10.6 Etädiagnoosi .....	41
4.5 Laitteen liittäminen sähköverkkoon .....	36	10.7 Tietosuoja .....	41
<b>5 Tutustuminen .....</b>	<b>36</b>	<b>11 Jääkaappiosa .....</b>	<b>42</b>
5.1 Laite .....	36	11.1 Vihjeitä elintarvikkeiden säilyttämisestä jääkaapissa ..	42
5.2 Ohjauspaneeli .....	36	11.2 Jääkaappiosan kylmäalueet .....	42
<b>6 Varusteet .....</b>	<b>37</b>	<b>12 Kylmäsäilytysosa .....</b>	<b>42</b>
6.1 Hylly .....	37	12.1 Säilytysajat kylmäsäilytyslokerossa lämpötilassa 0 °C .....	42
6.2 Muunneltava hylly .....	37	<b>13 Sulatus .....</b>	<b>43</b>
6.3 Pullohylly .....	37	13.1 Sulatus jääkaappiosassa .....	43
6.4 Vetolaatikko .....	37		
6.5 Hedelmä- ja vihanneslaatikko, jossa kosteuden säädin .....	37		
6.6 Kylmäsäilytyslokeron .....	38		
6.7 Ovihylly .....	38		
<b>7 Käytön perusteet .....</b>	<b>38</b>		

13.2 Sulattaminen kylmäsäilytyslokerossa .....	43	16.1 Laitteen poistaminen käytöstä .....	47
<b>14 Puhdistus ja hoito .....</b>	<b>43</b>	16.2 Käytöstä poistetun laitteen hävittäminen .....	47
14.1 Laitteen esivalmistelu puhdistusta varten .....	43	<b>17 Huoltopalvelu .....</b>	<b>48</b>
14.2 Laitteen puhdistaminen .....	43	17.1 Mallinumero (E-Nr.), valmistusnumero (FD) ja laskentanumero (Z-Nr.) .....	48
14.3 Varusteosien poistaminen .....	44	<b>18 Tekniset tiedot .....</b>	<b>49</b>
14.4 Laitteen osien irrottaminen .....	44	18.1 Vapaisiin ja Open Source -ohjelmistoihin liittyviä tietoja .....	49
<b>15 Toimintahäiriöiden korjaaminen .....</b>	<b>45</b>	<b>19 Vaatimustenmukaisuusvakuut us .....</b>	<b>50</b>
15.1 Laitteen itsetestin tekeminen .....	47		
<b>16 Säilytys ja hävittäminen .....</b>	<b>47</b>		



## 1 Turvallisuus

Noudata seuraavia turvallisuusohjeita.

### 1.1 Signaalisanojen määrittäminen

Tästä löydät tässä käyttöohjeessa käytettyjen signaalisanojen merkitykset.

#### **VAROITUS**

Noudata näitä ohjeita mahdollisten vakavien tai hengenvaarallisten vahinkojen välttämiseksi.

#### **HUOMAA**

Noudata näitä ohjeita vähäisten tai kohtalaisten vahinkojen välttämiseksi.

#### **HUOMIO**

Noudata näitä ohjeita laitteen tai muiden esineiden vaurioiden välttämiseksi.

**Huomautus:** Tämä kiinnittää huomiosi tärkeisiin tietoihin.

### 1.2 Yleisiä ohjeita

- Lue tämä ohje huolellisesti.
- Säilytä ohjeet ja tuotetiedot myöhempää käyttötarvetta tai mahdollista uutta omistajaa varten.

- Jos laitteessa on kuljetusvaurioita, älä kytke laitetta käyttöön.

### 1.3 Määräyksenmukainen käyttö

Tätä laitetta ei ole tarkoitettu kalusteisiin sijoitettavaksi laitteeksi.

Käytä laitetta vain:

- elintarvikkeiden jäädytykseen.
- yksityisissä kotitalouksissa ja kodinomaisen ympäristön suljetuissa tiloissa.
- enintään 2000 m korkeudella merenpinnasta.

### 1.4 Käyttäjien rajoitukset

Kahdeksanvuotiaat ja sitä vanhemmat lapset ja sellaiset henkilöt, joilla on alentunut fyysinen, aistillinen tai henkinen toimintakyky tai joilta puuttuu kokemusta ja/tai tietoa laitteen käytöstä, saavat käyttää laitetta vain valvonnan alaisena tai kun heille on neuvottu, miten laitetta käytetään turvallisesti ja he ovat ymmärtäneet laitteesta aiheutuvat vaarat.

Lapset eivät saa leikkiä laitteella.

Lapset eivät saa puhdistaa laitetta tai tehdä sille mitään käyttäjälle kuuluvia huoltotöitä ilman valvontaa.

lältään 3 vuoden ja 8 vuoden välillä olevat lapset saavat käyttää jääkaappipakastinta ottaakseen sieltä tuotteita tai täyttääkseen laitetta.

### 1.5 Turvallinen kuljetus

#### **⚠ VAROITUS – Loukkaantumisvaara!**

Laitteen suuri paino voi aiheuttaa tapaturmia laitetta nostettaessa.

- ▶ Älä nosta laitetta yksin.

### 1.6 Turvallinen asennus

#### **⚠ VAROITUS – Sähköiskun vaara!**

Epäasianmukaiset asennukset ovat vaarallisia.

- ▶ Liitä laite ainoastaan tyyppikilvessä olevien tietojen mukaiseen sähköverkkoon.
- ▶ Liitä laite vain määräysten mukaisesti asennetun, maadoitetun pistorasian kautta vaihtovirtaverkkoon.

- ▶ Talon suojamaadoitusjärjestelmän täytyy olla asennettu määräysten mukaisesti.
- ▶ Älä syötä laitteeseen virtaa ulkoisella kytkentälaitteella, esimerkiksi kellokytkimellä tai kauko-ohjaimella.
- ▶ Kun laite on asennettu, verkkojohdon pistokkeeseen pitää päästä vapaasti käsiksi, tai jos sitä ei ole mahdollista pitää ulottuvilla, kiinteään sähköliitintään on oltava asennettu asennusmääräysten mukainen katkaisin.
- ▶ Laitetta asentaessasi varmista, että verkkojohto ei jää puristuksiin eikä vahingoitu.

Verkkojohdon viallinen eristys on vaarallinen.

- ▶ Varmista, että verkkojohto ei koske lämmönlähteisiin.

### **⚠ VAROITUS – Räjähdysvaara!**

Jos laitteen ilmanvaihtoaukot ovat kiinni, kylmäainevuodon yhteydessä voi muodostua palava kaasun ja ilman seos.

- ▶ Älä peitä laitteen kotelossa tai asennussyvennyksessä olevia ilmanvaihtoaukkoja.

### **⚠ VAROITUS – Tulipalovaara!**

Jatkojohdon ja hyväksymättömän adapterin käyttö on vaarallista.

- ▶ Älä käytä jatkojohtoja tai haaroitusrasioita.
- ▶ Käytä vain valmistajan hyväksymiä adaptereita ja verkkojohtoja.
- ▶ Jos verkkojohto on liian lyhyt eikä pidempää johtoa ole saatavilla, ota yhteyttä sähköalan erikoisliikkeeseen talon sähköasennusten muuttamista varten.

Kannettavat haaroitusrasiat tai kannettavat verkkolaitteet voivat ylikuumentua ja aiheuttaa tulipalon.

- ▶ Älä sijoita kannettavia haaroitusrasioita tai kannettavia verkkolaitteita laitteiden taakse.

## **1.7 Turvallinen käyttö**

### **⚠ VAROITUS – Sähköiskun vaara!**

Laitteeseen pääsevä kosteus voi aiheuttaa sähköiskun.

- ▶ Käytä laitetta vain suljetuissa tiloissa.
- ▶ Älä altista laitetta voimakkaalle kuumuudelle tai kosteudelle.
- ▶ Älä käytä laitteen puhdistukseen höyry- tai painepesuria.

### **⚠ VAROITUS – Tukehtumisvaara!**

Lapset saattavat leikkiessään esim. vetää pakkausmateriaaleja päähänsä tai kääriytyä niihin ja tukehtua.

- ▶ Pidä pakkausmateriaali poissa lasten ulottuvilta.
- ▶ Älä anna lasten leikkiä pakkausmateriaalilla.

Lapset voivat vetää henkeen tai niellä pieniä osia ja tukehtua niihin.

- ▶ Pidä pienet osat poissa lasten ulottuvilta.
- ▶ Älä anna lasten leikkiä pienillä osilla.

### **⚠ VAROITUS – Räjähdyksivaara!**

Jos kylmäainekierto vaurioituu, palavaa kylmäainetta voi valua ulos ja se voi räjähtää.

- ▶ Älä käytä sulatuksen nopeuttamiseen muita kuin valmistajan suosittelemia mekaanisia laitteita tai muita välineitä.
- ▶ Irrota kiinni jäätyneet elintarvikkeet tylpällä esineellä, esimerkiksi puulusikan varrella.

Palavia ponnekaasuja ja räjähdysalttiita aineita sisältävät tuotteet, esim. suihkepullot, voivat räjähtää.

- ▶ Älä säilytä laitteessa palavia ponnekaasuja ja räjähdysalttiita aineita sisältäviä tuotteita.

### **⚠ VAROITUS – Tulipalovaara!**

Laitteen sisällä olevat sähkölaitteet voivat aiheuttaa tulipalon, esimerkiksi lämmittimet tai sähkötoimiset jääpalakoneet.

- ▶ Älä käytä sähkölaitteita laitteen sisällä.

### **⚠ VAROITUS – Loukkaantumiswaara!**

Hiilihapoisia juomia sisältävät astiat saattavat rikkoutua.

- ▶ Älä säilytä kylmäsäilytyslokerossa hiilihapollisia juomia sisältäviä astioita.

Palavan kylmäaineen ja vahingollisten kaasujen valuminen aiheuttaa silmävammoja.

- ▶ Varo vahingoittamasta kylmäainekierron putkia ja eristystä. Laitte voi kaatua.
- ▶ Älä astu sokkelin, ulosvedettävien osien tai ovien päälle tai nojaa niihin.

**⚠ VAROITUS – Palovammavaara!**

Laitteen takasivulla olevat osat kuumenevat käytön aikana.

- ▶ Älä kosketa kuumia osia.

**⚠ HUOMAA – Terveysriski!**

Noudata elintarvikkeiden likaantumisen välttämiseksi seuraavia ohjeita.

- ▶ Jos ovi pidetään auki pidemmän aikaa, seurauksena voi olla lämpötilan merkittävä nousu laitteen lokeroissa.
- ▶ Puhdista säännöllisesti pinnat, jotka voivat päästä kosketuksiin elintarvikkeiden ja käsiksi päästävien poistojärjestelmien kanssa.
- ▶ Säilytä raakaa lihaa ja kalaa kylmälaitteessa tarkoitukseen sopivissa astioissa siten, että ne eivät kosketa muita elintarvikkeita tai niistä ei pääse valumaan mitään muiden elintarvikkeiden päälle.
- ▶ Jos jääkaappipakastin on pidemmän aikaa tyhjänä, kytke laite pois päältä, sulata ja puhdista laite ja jätä ovi auki, jotta vältät homeen muodostumisen.

Laitteessa olevat metalliosat tai metallilta näyttävät osat saattavat sisältää alumiinia. Jos happamat elintarvikkeet pääsevät kosketuksiin laitteessa olevan alumiinin kanssa, alumiini-ionit voivat siirtyä elintarvikkeisiin.

- ▶ Älä nauti saastuneita elintarvikkeita.

**1.8 Viallinen laite****⚠ VAROITUS – Sähköiskun vaara!**

Viallinen laite tai verkkojohto on vaarallinen.

- ▶ Älä käytä vaurioitunutta laitetta.
- ▶ Älä vedä verkkojohdosta, kun irrotat laitteen sähköverkosta. Vedä aina verkkojohdon pistokkeesta.
- ▶ Jos laite, verkkojohto tai maadoitusjohto on rikki, irrota heti verkkojohdon pistoke tai kytke sulake sulakerasiassa pois päältä.
- ▶ Soita huoltopalveluun. → *Sivu 48*

Epäasianmukaiset korjaukset ovat vaarallisia.

- ▶ Laitteen korjaustöitä saavat tehdä vain alan ammattilaiset.
- ▶ Laitteen korjaukseen saa käyttää vain alkuperäisiä varaosia.

- ▶ Jos verkkoliitântäjohto tai laitteen liitântäjohto vaurioituu, sen tilalle tulee vaihtaa erityinen verkkoliitântäjohto tai laitteen liitântäjohto, joka on saatavana valmistajalta tai valmistajan huoltopalvelun kautta.

**⚠ VAROITUS – Tulipalovaara!**



Jos putket vaurioituvat, palava kylmäaine ja vahingolliset kaasut voivat valua ulos ja syttyä palamaan.

- ▶ Pidä avotuli ja sytytyslähteet poissa laitteen läheltä.
- ▶ Tuuleta huonetta.
- ▶ Kytke laite pois päältä. → *Sivu 39*
- ▶ Irrota verkkojohdon pistoke tai kytke sulake sulakerasiassa pois päältä.
- ▶ Soita huoltopalveluun. → *Sivu 48*

---

## 2 Esinevahinkojen välttäminen

### HUOMIO

Laitteen rullajalkojen kallistuminen voi vaurioittaa lattiaa laitetta siirrettäessä.

- ▶ Kuljeta laitetta nokkakärryillä.
- ▶ Suojaa lattiaa laitetta siirtäessäsi äläkä siirrä laitetta siksakki-liikkeellä.

Laitte voi vaurioitua, jos laitteen, sokkelin, ulos vedettävien osien tai laitteen ovien päälle istutaan tai astutaan.

- ▶ Älä astu laitteen, sokkelin, ulosvedettävien osien tai ovien päälle tai nojaa niihin.

Öljyn tai rasvan likaamat muoviosat ja tiivisteet voivat muuttua huokoisiksi.

- ▶ Pidä muovipinnat ja ovitiivisteet puhtaina öljystä ja rasvasta.

Laitteessa olevat metalliosat tai metallilta näyttävät osat saattavat sisältää alumiinia. Alumiini hapettuu

ja muuttaa väriään joutuessaan kosketuksiin happoa sisältävien elintarvikkeiden kanssa.

- ▶ Säilytä elintarvikkeita laitteessa vain pakattuina.

Jos puhdistat varusteosia ja lisävarusteita astianpesukoneessa, ne voivat muuttaa muotoaan tai värjäytyä.

- ▶ Älä pese varusteosia ja lisävarusteita astianpesukoneessa.

---

## 3 Ympäristönsuojelu ja säästö

### 3.1 Pakkausmateriaalin hävittäminen

Pakkausmateriaalit ovat ympäristöystävällisiä ja kierrätyskelpoisia.

- ▶ Hävitä yksittäiset osat lajiteltuina.

## 3.2 Energiansäästö

Laitteesi kuluttaa vähemmän sähköä, kun noudatat näitä ohjeita.

### Sijoituspaikan valinta

- Älä altista laitetta suoralle auringonpaisteelle.
- Sijoita laite mahdollisimman kauas lämpöpattereista, liedestä ja muista lämmönlähteistä:
  - pidä 30 mm:n etäisyys sähkö- ja kaasuliesiin.
  - pidä 300 mm:n etäisyys öljy- tai hiililämmitteisiin liesiin.
- Pidä 50 mm etäisyys seinään.
- Älä peitä tai sulje ulkopuolisia ilmankiertoaukkoja.

### Energiaa säästävä käyttö

**Huomautus:** Varusteiden sijoittelu ei vaikuta laitteen energiankulutukseen.

- Avaa laite vain hetkeksi ja sulje se huolellisesti.
- Älä peitä tai sulje sisäpuolisia ilmastointiaukkoja tai ulkopuolisia ilmankiertoaukkoja.
- Vie ostamasi elintarvikkeet kotiin kylmälaukussa ja aseta ne nopeasti kylmälaitteeseen.
- Anna lämpimien elintarvikkeiden ja juomien jäähtyä ennen laitteeseen sijoittamista.
- Sulata pakasteet jääkaapissa, jolloin voit käyttää niistä lähtevää kylmyyttä jääkaapin jäähdyttämiseen.
- Jätä elintarvikkeiden ja takaseinän välisiin ainoihin joihin tilaa.

<sup>1</sup> Laitteen varustuksesta riippuen

<sup>2</sup> Ei kaikissa maissa

## 4 Asennus ja liitäntä

### 4.1 Toimituksen sisältö

Kun olet poistanut kaikki osat pakkauksesta, tarkasta, että niissä ei ole kuljetusvaurioita ja että kaikki osat ovat mukana.

Jos sinulla on reklamoitavaa, käänny jälleenmyyjän puoleen tai ota yhteyttä huoltopalveluumme → *Sivu 48*.

Toimitus koostuu seuraavista:

- Vapaasti sijoitettava laite
- Varusteet ja lisävarusteet <sup>1</sup>
- Asennusohje
- Käyttöohje
- Huoltopalveluluettelo
- Takuukortti <sup>2</sup>
- Energiamerkki
- Tietoa energiankulutuksesta ja äänitasosta
- Ohjeita Home Connect

### 4.2 Sijoituspaikkaa koskevat kriteerit

#### VAROITUS

#### Räjähdyshaara!

Jos laite sijoitetaan liian pieneen huoneeseen, kylmäainevuodon yhteydessä voi muodostua palava kaasun ja ilman seos.

- ▶ Sijoita laite vain huoneeseen, jonka tilavuus on vähintään 1 m<sup>3</sup> per 8 g kylmäainetta. Kylmäaineen määrä on ilmoitettu tyyppikilvessä.
  - "Laite", Kuva **1** / **8** *Sivu 36*

Laitteen paino voi olla tehdasasenteisena mallista riippuen jopa 75 kg. Alustan pitää olla riittävän vakaa, jotta se voi kantaa laitteen painon. Alustan on oltava tasainen.

Tämä jääkaappi on tarkoitettu käytettäväksi ympäristön lämpötiloissa 10...43 °C. Kylmälaite toimii tehokkaasti, kun käyttöpaikan lämpötila on sallitun rajoissa.

### 4.3 Laitteen asentaminen

- ▶ Asenna laite mukana toimitetun asennusohjeen mukaan.

### 4.4 Laitteen esivalmistelu ensimmäistä käyttöä varten

1. Poista informaatiomateriaali.
2. Poista suojakalvot ja kuljetustuet, esim. liimanauhat ja kartonki.
3. Puhdista laite ennen ensimmäistä käyttöä. → *Sivu 43*

### 4.5 Laitteen liittäminen sähköverkkoon

**Vaatus:** Kun laite on kuljetettu vaakatasossa ja asetettu pystyyn, odota vähintään tunti ennen sähköliitintää.

1. Kytke verkkoliitintäjohdon laitepistoke laitteeseen.
  2. Liitä verkkojohdon verkkopistoke laitteen läheisyydessä olevaan pistorasiaan. Laitteen liitintätiedot löytyvät tyyppikilvestä.  
→ "Laite", Kuva **1**/**8** *Sivu 36*
  3. Tarkista verkkopistokkeen kiinnitys.
- ✓ Lämpötilanäytössä näkyy animaatio ja ohjauspaneeli on lukittu.
  - ✓ Laite on toimintavalmis, kun animaatio on päättynyt ja lämpötilanäyttö palaa.

---

## 5 Tutustuminen

### 5.1 Laite

Tästä löydät yleiskuvan laitteen osista.

→ *Kuva 1*

- 
- |           |   |
|-----------|---|
| <b>A</b>  | Jääkaappiosa → <i>Sivu 42</i>   |
| <b>B</b>  | Kylmäsäilytysosa → <i>Sivu 42</i>                                     |
| <b>1</b>  | Ohjauspaneeli → <i>Sivu 36</i>  |
| <b>2</b>  | Sisävalo <sup>1</sup>   |
| <b>3</b>  | Pullohylly → <i>Sivu 37</i>   |
| <b>4</b>  | Muunneltava hylly → <i>Sivu 37</i>                                    |
| <b>5</b>  | Vetolaatikko → <i>Sivu 37</i>   |
| <b>6</b>  | Hedelmä- ja vihanneslaatikko, jossa kosteuden säädin → <i>Sivu 37</i> |
| <b>7</b>  | Kylmäsäilytyslaatikko → <i>Sivu 38</i>                                |
| <b>8</b>  | Tyyppikilpi → <i>Sivu 49</i>  |
| <b>9</b>  | Ruuvijalka  |
| <b>10</b> | Ovihylly suurikokoisille pulloille → <i>Sivu 38</i>                   |
- 

**Huomautus:** Laitteesi ja kuvien välillä voi olla varustekohtaisia ja kokoon liittyviä eroja.

### 5.2 Ohjauspaneeli







Käyttöpaneelin avulla asetetaan laitteen toiminnot ja nähdään tiedot sen käyttötilasta.

→ *Kuva 2*

- 
- |          |   |
|----------|---|
| <b>1</b> | ⓐ kytkee laitteen päälle tai pois päältä. |
|----------|---|
- 

---

<sup>1</sup> Laitteen varustuksesta riippuen

- 
- 2** wifi  kytkee yhteyden WLAN-kotiverkkoon (Wi-Fi) päälle tai pois päältä.
- 
-  palaa, kun käyttäjäkohtaiset asetukset on asetettu
- 3** Home Connect -sovelluksen kautta. Lisätietoja löydät Home Connect -sovelluksesta.
- 
- 4** Valolista antaa optisen kuittauksen.
- 
- 5** -/+ säätää lämpötilan.
- 
- 6** super  kytkee Super-toiminto päälle tai pois päältä.
- 
- 7** eco  kytkee energiasäästötilan päälle tai pois päältä.
- 
- 8** menu  aktivoi ja deaktivoi säätötilan.
- 
- 9** alarm  kytkee varoitusäänen pois päältä.
- 

## 6 Varusteet

Laitteen varusteet ovat mallikohtaisia.

### 6.1 Hylly

Voit vaihtaa tarvittaessa hyllyn paikkaa ottamalla hyllyn pois paikaltaan ja asettamalla sen toiseen paikkaan.

→ *"Hyllyn poistaminen", Sivu 44*

### 6.2 Muunneltava hylly

Käytä muunneltavaa hyllyä, jotta voit säilyttää sen alapuolella olevalla hyllyllä korkeita viileätuotteita, esim. kannuja tai pulloja.

Voit vetää muunneltavan hyllyn etuosan pois paikaltaan ja työntää sen muuntuvan hyllyn takaosan alle.

→ *Kuva 3*

Jos tarvitset enemmän tilaa, voit kääntää muunneltavan hyllyn etu- ja takaosan yhdessä ylös.

→ *Kuva 4*

### 6.3 Pullohylly

Pullohyllyssä voit säilyttää pulloja turvallisesti.

Voit vaihtaa tarvittaessa pullohyllyn paikkaa ottamalla pullohyllyn pois paikaltaan ja asettamalla sen toiseen paikkaan.

→ *"Hyllyn poistaminen", Sivu 44*

### 6.4 Vetolaatikko

Säilytä käsiteltyjä elintarvikkeita peitettyinä vetolaatikossa.



### 6.5 Hedelmä- ja vihanneslaatikko, jossa kosteuden säädin

Säilytä tuoreita hedelmiä ja vihanneksia ilman pakkausta hedelmä- ja vihanneslaatikossa. Säilytä paloiteltuja hedelmiä ja vihanneksia kannen alla tai ilmatiiviisti pakattuina.

Kosteussäätimen avulla voit säätää hedelmä- ja vihanneslaatikon ilmankosteuden sopivaksi. Näin tuoreet hedelmät ja vihannekset säilyvät pitempään kuin perinteisessä säilytyksessä.

→ *Kuva 5*

Säädä hedelmä- ja vihanneslaatikon ilmankosteus säilytettävien elintarvikkeiden lajin ja määrän mukaan siirtämällä kosteussäädintä:

- Valitse siirtämällä oikealle matala ilmankosteus  , kun säilytetään pääasiassa hedelmiä ja erityyppisiä tuotteita tai kun tuotteita on runsaasti.
- Valitse siirtämällä vasemmalle korkea ilmankosteus , kun

## fi Käytön perusteet

säilytetään pääasiassa vihanneksia tai kun tuotteita on vähän.

Hedelmä- ja vihanneslokeroon voi muodostua kondenssivettä säilytettävien elintarvikkeiden tyypistä ja määrästä riippuen.

Pyysi kondenssivesi pois kuivalla liinalla ja säädä ilmankosteus säätimellä matalaksi.

Säilytä kylmänarat hedelmät ja vihannekset laitteen ulkopuolella lämpötilassa n. 8 °C - 12 °C, jotta niiden laatu ja aromit säilyvät, esim. ananas, banaanit, sitrushedelmät, kurkut, kesäkurpitsa, paparika, tomaatit ja perunat.

### 6.6 Kylmäsäilytyslokero

Käytä kylmäsäilytyslokeron matalampaa lämpötilaa herkästi pilaantuvien elintarvikkeiden, esim. kalan, lihan ja makkarana säilytykseen.

### 6.7 Ovihyilly

Voit muunnella tarvittaessa ovihyillyn käyttöä siirtämällä ovihyillyä tai ottamalla sen pois paikaltaan ja asettamalla sen toiseen paikkaan.

→ "Ovihyillyn poistaminen", *Sivu 44*

#### Ohjeet

- Nosta ovihyillyä hieman, kun siirrät sitä sen ollessa täynnä.
- Järjestä elintarvikkeet asettamalla ovihyilly säiliön kiinnitysuraan.

→ *Kuva 6*

---

## 7 Käytön perusteet

### 7.1 Laitteen kytkeminen päälle

1. Liitä laite sähköverkkoon. → *Sivu 36*

**Huomautus:** Jos laite kytkettiin edellä pois päältä ohjauspaneelin



kautta, pidä ① painettuna 3 sekunnin ajan.

- ✓ Lämpötilanäytössä näkyvä animaatio ja ohjauspaneeli on lukittu.
  - ✓ Laite on toimintavalmis, kun animaatio on päätynyt ja lämpötilanäyttö palaa.
  - ✓ Laitteen jäähdytyskoneisto käynnistyy.
2. Kytke varoitusääni pois päältä valitsemalla **alarm**  $\cancel{\text{X}}$ .
  - ✓ **alarm**  $\cancel{\text{X}}$  sammuu, kun valittu lämpötila on saavutettu.
  3. Valitse haluamasi lämpötila. → *Sivu 39*

### 7.2 Käyttöä koskevia huomautuksia

- Asetettu lämpötila saavutetaan vasta useiden tuntien kuluttua laitteen päälle kytkemisestä. Älä aseta laitteeseen elintarvikkeita ennen kuin asetettu lämpötila on saavutettu.
- Varmista ovea sulkiessasi, etteivät säilytettävät elintarvikkeet estä oven avaamista.
- Kun suljet oven, saattaa muodostua alipaine. Oven avaaminen uudelleen on vaikeaa. Odota hetken, kunnes alipaine tasaantuu.
- Lämpötila laitteessa vaihtelee seuraavien olosuhteiden takia:
  - Laitteen avaamistiheys
  - Täyttömäärä
  - Tuoreena varastoitujen elintarvikkeiden lämpötila
  - Ympäristön lämpötila
  - Suora auringonpaiste

### 7.3 Laitteen kytkeminen pois päältä

1. Aktivoi säätötila painamalla **menu** .
2. Pidä  painettuna 3 sekunnin ajan.

### 7.4 Lämpötilan säätäminen

#### Jääkaappiosan lämpötilan säätäminen

1. Aktivoi säätötila painamalla **menu** .
2. Paina  $-/+$  niin monta kertaa, että lämpötilänäytössä näkyy haluamasi lämpötila-asetus.  
Jääkaappiosan suositeltu lämpötila on 4 °C.

## 8 Lisätoiminnot



Tutustu laitteen säädettävissä oleviin lisätoimintoihin.

### 8.1 Super-jäähdytys

Toiminnolla Super-jäähdytys jääkaappiosa jäähtyy mahdollisimman kylmäksi. Kytke Super-jäähdytys päälle ennen kuin sijoitat jääkaappiosaan suuria määriä elintarvikkeita.

**Huomautus:** Kun Super-jäähdytys on kytketty päälle, laite saattaa olla äännekkäämpi.

#### Super-jäähdytys kytkeminen päälle

1. Aktivoi säätötila painamalla **menu** .
  2. Paina **super** .
- ✓ **super**  palaa.

**Huomautus:** Laite kytkeytyy n. 6 tunnin kuluttua normaalikäytölle.

### Super-jäähdytys kytkeminen pois päältä

- ▶ Paina **super** .
- ✓ Näytössä näkyy aikaisemmin asetettu lämpötila.

### 8.2 Energiansäästötila

Kun valitset energiansäästötilan, laite kytkeytyy energiaa säästävään käyttöön.

Laite muuttaa lämpötilan automaattisesti.

---



Jääkaappiosa 6 °C

---

Kylmäsäilytysosa 0 °C

---

#### Energiansäästötilan kytkeminen päälle

1. Aktivoi säätötila painamalla **menu** .
  2. Paina **eco** .
- ✓ Valopalkki palaa vihreänä.

#### Energiansäästötilan kytkeminen pois päältä

- ▶ Paina **eco** .
- ✓ Näytössä näkyy aikaisemmin asetettu lämpötila.

### 8.3 Lepotila

Lepotila kytkee pois päältä kaikki toiminnot, joita ei välttämättä tarvita.

Lepotilassa seuraavat toiminnot on kytketty pois päältä:

- Super-jäähdytys
- Hälytys
- Sisävalo
- Äänimerkit
- Viestit ohjauspaneelissa

**Huomautus:** Lepotilassa ohjauspaneelin valo kytkeytyy pois päältä. **eco**  palaa.

## Lepotilan kytkeminen päälle

1. Aktivoi säätötila painamalla **menu** ☰.
  2. Pidä **eco** ⌚ painettuna 6 sekunnin ajan, kunnes näyttö sammuu.
- ✓ **eco** ⌚ palaa.

## Lepotilan poiskytkentä

- Pidä **eco** ⌚ painettuna 6 sekunnin ajan.

---

# 9 Hälytys

## 9.1 Ovihälytys

Oven hälytysääni kytkeytyy päälle, kun laitteen ovi on pitempään auki.

## Ovihälytyksen kytkeminen pois päältä

- Sulje laitteen ovi tai paina **alarm** ✖.
- ✓ Varoitusääni on kytketty pois päältä.

## 9.2 Lämpötilahälytys

## Lämpötilahälytyksen kytkeminen pois päältä

- Paina **alarm** ✖.
- ✓ Varoitusääni on kytketty pois päältä.

---

# 10 Home Connect

Tämä laite on verkotettavissa. Voit yhdistää laitteen mobiililaitteeseen ja sen avulla käyttää toimintoja Home Connect -sovelluksen kautta. Home Connect -palvelut eivät ole käytettävissä kaikissa maissa. Home Connect -toiminnon saatavuus riippuu kunkin maan Home Connect -palvelujen saatavuudesta. Lisätietoja

löytyy kohdasta: [www.home-connect.com](http://www.home-connect.com).

Home Connect-toiminnon käyttöä varten on ensin muodostettava yhteys WLAN-kotiverkkoon (Wi-Fi<sup>1</sup>) ja Home Connect -sovellukseen. Odota laitteen virran kytkemisen jälkeen ainakin 3 minuuttia, kunnes laitteen sisäinen alustus on päättynyt. Tee Home Connect -asetukset vasta tämän jälkeen.

Home Connect -sovellus ohjaa sinut koko kirjautumisprosessin läpi. Noudata ohjeita ja huomioi Home Connect -sovelluksessa mainitut huomautukset.

## Huomautukset

- Noudata tässä käyttöohjeessa olevia turvallisuusohjeita ja varmista, että niitä noudatetaan myös silloin, kun käytät laitetta Home Connect -sovelluksen kautta. → "Turvallisuus", Sivu 29
- Käyttö laitteesta käsin on aina etusijalla. Tänä aikana laitetta ei voida käyttää Home Connect -sovelluksen kautta.

## 10.1 Home Connect -asetusten tekeminen

**Vaatus:** Laitteen käyttöpaikalla on yhteys WLAN-kotiverkkoon (Wi-Fi).

1. Skannaava seuraava QR-koodi.



QR-koodin avulla voit asentaa Home Connect -sovelluksen ja yhdistää laitteesi.

2. Noudata Home Connect -sovelluksen ohjeita.

---

<sup>1</sup> Wi-Fi on Wi-Fi Alliance -yhtiön rekisteröimä tavaramerkki.

## 10.2 Yhteyden kytkeminen päälle WLAN-kotiverkkoon (Wi-Fi)

1. Aktivoi säätötila painamalla **menu** ☰.
2. Paina **wifi** 📶.

## 10.3 Yhteyden katkaiseminen WLAN-kotiverkkoon (Wi-Fi)

- ▶ Paina **wifi** 📶.

## 10.4 Home Connect -ohjelman päivityksen asentaminen

**Huomautus:** Kun Home Connect -ohjelman päivitys on käytettävissä, Home Connect -sovellukseen ilmestyy viesti.

Tämänhetkinen ohjelmistoversio löytyy Home Connect -sovelluksesta laitteen laitetiedoista.

- ▶ Kun haluat asentaa Home Connect -ohjelman päivityksen, noudata Home Connect -sovelluksessa olevia ohjeita.
- ✓ Ohjauspaneeli on asennuksen aikana osittain lukittu.

## 10.5 Home Connect -asetusten nollaaminen

Jos laitteen yhdistämisessä WLAN-kotiverkkoon (Wi-Fi) ilmenee ongelmia tai jos haluat kirjata laitteesi toiseen WLAN-kotiverkkoon (Wi-Fi), voit nollata Home Connect -asetukset.

- ▶ Pidä **wifi** 📶 painettuna 7–10 sekunnin ajan, kunnes kuuluu kolmas äänimerkki.
- ✓ Home Connect -asetukset on nollattu.

## 10.6 Etädiagnoosi

Huoltopalvelu voi päästä käsiksi laitteeseesi, kun esität huoltopalvelulle tätä koskevan toiveen, laitteesi on yhdistetty Home Connect-palvelimeen ja etädiagnoosi on käytettävissä maassa, jossa käytät laitetta.

**Ohje:** Lisätietoja ja ohjeita etädiagnoosin käytettävyydestä maassanne löydät kohdasta Service/Support paikalliselta verkkosivulta: [www.home-connect.com](http://www.home-connect.com).

## 10.7 Tietosuoja

Ota huomioon tietosuojaa koskevat huomautukset.

Kun laite yhdistetään internetiin liitettyyn kotiverkkoon ensimmäistä kertaa, se välittää seuraavat tiedot Home Connect -palvelimelle (ensirekisteröinti):

- Yksiselitteinen laitetunniste (koostuu laiteavaimesta ja asennetun Wi-Fi-kommunikaatiomodulin MAC-osoitteesta).
- Wi-Fi-kommunikaatiomodulin turvallisuussertifikaatti (yhteyden tietoteknistä suojausta varten).
- Kodinkoneen ajankohtainen ohjelma- ja laiteversio.
- Aikaisemmin mahdollisesti tehdyn tehdasasetusten palautuksen tila.

Tämä ensirekisteröinti valmistelee Home Connect -toimintojen käytön ja se pitää tehdä vasta sitten, kun haluat käyttää Home Connect -toimintoja ensimmäistä kertaa.

**Huomautus:** Ota huomioon, että Home Connect -toimintoja voidaan käyttää vain Home Connect -sovelluksen yhteydessä. Tietosuojaa koskevat tiedot löytyvät Home Connect -sovelluksesta.

## 11 Jääkaappiosa

Jääkaappiosassa voidaan säilyttää maitotuotteita, munia, valmistettuja ruokia, leivonnaisia, avattuja säilykkeitä ja kovia juustoja. Lämpötila voidaan säätää välille 2 °C - 8 °C.

Kylmäsäilytyksessä myös helposti pilaantuvat elintarvikkeet säilyvät lyhyen tai keskipitkän ajan. Mitä matalampi on valittu lämpötila, sitä pidempään elintarvikkeet säilyvät tuoreina.

### 11.1 Vihjeitä elintarvikkeiden säilyttämisestä jääkaapissa

- Säilytä vain tuoreita ja virheettömiä elintarvikkeita.
- Säilytä elintarvikkeita ilmatiiviisti pakattuina tai kannellisissa astioissa.
- Vältäaksesi ilmankierron heikkenemisen ja elintarvikkeiden jäätyminen älä sijoita elintarvikkeita sisäpuolisten ilmankiertoaukkojen eteen tai suoraan kosketukseen takaseinää vasten.
- Anna lämpimien ruokien ja juomien jäähtyä ensin.
- Huomioi valmistajan ilmoittama vähimmäissäilyvyysaika tai viimeinen käyttöpäivä.

### 11.2 Jääkaappiosan kylmäalueet

Ilman kierto saa jääkaappiosassa aikaan erilaisia kylmäalueita.

#### Kylmin alue

Kylmin alue on tilanjakajan päällä ja isoille pulloille tarkoitettussa ovihyllyssä.

**Ohje:** Säilytä herkästi pilaantuvia elintarvikkeita, esim. kalaa, makkaraa ja lihaa, kylmäsäilytyslokerossa. → "Kylmäsäilytysosa", Sivu 42

#### Lämpimin alue

Lämpimin alue on ovesa aivan ylhäällä.

**Ohje:** Säilytä lämpimimmällä alueella hyvin säilyviä elintarvikkeita, esim. kovia juustoja ja voita. Näin juuston aromit tulevat paremmin esille ja voi pysyy pehmeämpänä.

## 12 Kylmäsäilytysosa

Kylmäsäilytyslokerossa voit säilyttää tuoreet elintarvikkeet pidempään tuoreina kuin jääkaappiosassa. Kylmäsäilytyslokeron lämpötila on jatkuvasti lähellä 0 °C. Kylmäsäilytyslokeron alhainen lämpötila ja optimaalinen ilmankosteus varmistavat ihanteelliset edellytykset herkästi pilaantuvien elintarvikkeiden säilyttämiseen.

### 12.1 Säilytysajat kylmäsäilytyslokerossa lämpötilassa 0 °C

Säilytysajat riippuvat elintarvikkeiden lähtölaadusta.

Elintarvike	Säilytysaika
Tuore kala, äyriäiset	enintään 3 päivää
Siipikarja, liha (keitetty/ paistettu)	enintään 5 päivää
Nauta, sika, lammas, makkaratuotteet (leikkeleet)	enintään 7 päivää
Savukala, parsakaali	enintään 14 päivää

Elintarvike	Säilytysssa ika
Salaatti, fenkoli, aprikoosit, luumut	enintään 21 päivää
Pehmeä juusto, jogurtti, rahka, piimä, kukkakaali	enintään 30 päivää

## 13 Sulatus

### 13.1 Sulatus jääkaappiosassa

Laitteen jääkaappiosaa sulaa automaattisesti.

### 13.2 Sulattaminen kylmäsäilytyslokerossa

Laitteen kylmäsäilytyslokerossa sulaa automaattisesti.

## 14 Puhdistus ja hoito

Ulottumattomissa olevat kohdat on puhdistettava huoltopalvelun toimesta. Huoltopalvelun suorittama puhdistus voi aiheuttaa kustannuksia.

### 14.1 Laitteen esivalmistelu puhdistusta varten

1. Kytke laite pois päältä. → *Sivu 39*
2. Irrota laite sähköverkosta. Irrota verkkojohdon pistoke tai kytkä sulake sulakerasiassa pois päältä.
3. Poista kaikki elintarvikkeet ja säilytä niitä viileässä paikassa. Jos mahdollista, aseta kylmävaraaja elintarvikkeiden päälle.
4. Poista kaikki varusteosat laitteesta. → *Sivu 44*
5. Irrota hedelmä- ja vihanneslaatikon kansi.

### 14.2 Laitteen puhdistaminen

#### ⚠ VAROITUS

#### Sähköiskun vaara!

Laitteeseen pääsevä kosteus voi aiheuttaa sähköiskun.

- ▶ Älä käytä laitteen puhdistukseen höyry- tai painepesuria.
- ▶ Älä käytä laitetta kostein käsin. Lamppuun tai valitsimiin pääsevä kosteus voi aiheuttaa vaaroja.
- ▶ Pesuvettä ei saa päästä valaisimiin tai valitsimiin.

#### HUOMIO

Soveltumattomat puhdistusaineet voivat vahingoittaa laitteen pintoja.

- ▶ Älä käytä kovia hankaustyynyjä tai puhdistussieniä.
- ▶ Älä käytä voimakkaita tai hankaavia puhdistusaineita.
- ▶ Älä käytä vahvasti alkoholipitoisia puhdistusaineita.

Terävät ja teräväkärkiset esineet vaurioittavat ovihyllykiskoa.

- ▶ Älä puhdista ovihyllykiskoa terävillä tai teräväkärkisillä esineillä, esim. veitsellä.

Jos puhdistat varusteosia ja lisävarusteita astianpesukoneessa, ne voivat muuttaa muotoaan tai värjäytyä.

- ▶ Älä pese varusteosia ja lisävarusteita astianpesukoneessa.

1. Esivalmistele laite puhdistusta varten. → *Sivu 43*
2. Puhdista laite, varusteosat, laitteen osat ja ovitiivisteet talousliinalla, haalealla vedellä ja pienellä määrällä PH-neutraalia astianpesuainetta.
3. Kuivaa huolellisesti pehmeällä, kuivalla liinalla.
4. Aseta varusteosat paikoilleen ja asenna irrotettavat laitteen osat.

fi Puhdistus ja hoito

5. Liitä laite sähköverkkoon. → *Sivu 13*
6. Aseta elintarvikkeet jääkaappiin.

### 14.3 Varusteosien poistaminen

Kun haluat puhdistaa varusteosat huolellisesti, poista ne laitteesta.

#### Hyllyn poistaminen

- ▶ Nosta hyllyä edestä ①, vedä ulos ja ota pois paikaltaan ②.  
→ *Kuva 7*

#### Muunneltavan hyllyn poistaminen

1. Käännä hyllyn molemmat osat ylös ①, ota yhdessä pois paikoiltaan ② ja poista lopuksi kisko ③.  
→ *Kuva 8*
2. Irrota hyllyn osat toisistaan ottamalla sivupidikkeet pois.  
→ *Kuva 9*

#### Ovihyllyn poistaminen

- ▶ Nosta ovihyllyä edestä ① ja ota se pois paikaltaan ②.  
→ *Kuva 10*

#### Vetolaatikon poistaminen

1. Poista suurikokoisille pulloille tarkoitettu hylly. → *Sivu 44*
2. Vedä vetolaatikko ulos vasteeseen saakka.
3. Nosta vetolaatikkoa edestä ① ja ota se pois paikaltaan ②.  
→ *Kuva 11*

#### Hedelmä- ja vihanneslaatikon poistaminen

1. Vedä hedelmä- ja vihanneslaatikko ulos vasteeseen saakka.
2. Nosta hedelmä- ja vihanneslaatikkoa edestä ① ja ota se pois paikaltaan ②.  
→ *Kuva 12*

#### Kylmäsäilytyslaatikon poistaminen

1. Vedä kylmäsäilytyslaatikko ulos vasteeseen saakka.
2. Nosta kylmäsäilytyslokeroa edestä ① ja ota se pois paikaltaan ②.  
→ *Kuva 13*

#### Laatikon etuosan irrotus

- ▶ Paina laatikon sivuilla olevat kiinnityskoukut sisään ① ja irrota laatikon etuosan kiertoliikkeellä laatikosta ②.  
→ *Kuva 14*

### 14.4 Laitteen osien irrottaminen

Kun haluat puhdistaa laitteen perusteellisesti, voit poistaa laitteesta tietyt osat.

#### Hedelmä- ja vihanneslaatikon yläpuolella olevan hyllyn irrotus

1. Ota hedelmä- ja vihanneslaatikko pois paikaltaan. → *Sivu 44*
2. Ota kylmäsäilytyslokero pois paikaltaan.
3. Siirrä hedelmä- ja vihanneslaatikon yläpuolella olevaa hyllyä ja hedelmä- ja vihanneslaatikon kantta hieman eteenpäin.
4. Työnnä säädin oikealle.
5. Nosta hedelmä- ja vihanneslaatikon kantta ①, työnnä sitä taaksepäin ② ja ota se alakautta pois paikaltaan.  
→ *Kuva 15*
6. Nosta hedelmä- ja vihanneslaatikon yläpuolella olevaa hyllyä edestä ① ja ota pois paikaltaan ②.  
→ *Kuva 16*

**Huomautus:** Kun hylly asetetaan takaisin hedelmä- ja vihanneslaatikon päälle, varmista, että hedelmä- ja

vihanneslaatikon kansi on oikein asennettu. Hedelmä- ja vihanneslaatikon kansi auttaa jakamaan ilmaa tasaisesti ja viilentämään optimaalisesti.

### Laatikon kiskojen irrotus

- ▶ Löysää kiinnikkeet ja ota laatikon kiskot pois paikaoiltaan.  
→ Kuva **17**

## 15 Toimintahäiriöiden korjaaminen

Voit poistaa itse laitteen pienet toimintahäiriöt. Tutustu häiriöiden korjaamisesta annettuihin ohjeisiin ennen kuin otat yhteyden huoltopalveluun. Näin vältät turhia kustannuksia.

### ⚠ VAROITUS

#### Sähköiskun vaara!

Epäasianmukaiset korjaukset ovat vaarallisia.

- ▶ Laitteen korjauksia saavat tehdä vain alan ammattilaiset.
- ▶ Laitteen korjaukseen saa käyttää vain alkuperäisiä varaosia.
- ▶ Jos verkkoliitäntäjohto tai laitteen liitäntäjohto vaurioituu, sen tilalle tulee vaihtaa erityinen verkkoliitäntäjohto tai laitteen liitäntäjohto, joka on saatavana valmistajalta tai valmistajan huoltopalvelun kautta.

Vika	Syy ja vianhaku
Laitteen jäähdytys ei toimi, näytöt ja sisävalo toimivat.	Demotoiminto on kytketty päälle. ▶ Pidä <b>super</b> ✖ painettuna 10 sekuntia, kunnes kuulet 4 äänimerkkiä. ✓ Ohjauspaneeliin ilmestyy hetkeksi "OF".
LED-valo ei pala.	Mahdollisia syitä on useita. ▶ Soita huoltopalveluun. Huoltopalvelun puhelinnumeron löydät mukana toimitetusta huoltopalveluluettelosta.
Jäähdytyskoneisto käynnistyy yhä useammin ja yhä pitemmäksi aikaa.	Laitteen ovi on avattu usein. ▶ Älä avaa laitteen ovea turhaan. Ulkopuoliset ilmankiertoaukot ovat peitossa. ▶ Poista esteet ulkopuolisten ilmankiertoaukkojen edestä.
	Tämä ei ole vika. Nykyaikaiset jäähdytyskoneistot kytkeytyvät useammin päälle ja niissä on erilaisia tehotasoja, jotta jäähdyttäminen on tehokkaampaa.
	
	▶ Poista esteet ulkopuolisten ilmankiertoaukkojen edestä.

Vika	Syy ja vianhaku
Jäähdytyskoneisto käynnistyy yhä useammin ja yhä pitemmäksi aikaa.	<ul style="list-style-type: none"><li>▶ Sijoita laite mahdollisimman kauas lämpöpattereista, liedestä ja muista lämmönlähteistä. Vältä suoraa, laitteeseen kohdistuvaa auringonpaistetta.</li><li>▶ Avaa laitteen ovi vain tarvittavaksi ajaksi.</li><li>▶ Anna lämpimien ruokien ja juomien jäähtyä ensin ennen säilytystä.</li></ul>
Jääkaappiosan takaseinään muodostuu huurrekerros.	<p>Tämä ei ole vika. Nykyaikaiset jäähdytyskoneistot huolehtivat tasaisemmasta lämpötilasta jääkaappiosassa. Jääkaappiosan takaseinä sulatetaan säännöllisesti automaattisesti.</p>  <ul style="list-style-type: none"><li>▶ Avaa laitteen ovi vain tarvittavaksi ajaksi.</li><li>▶ Pakkaa elintarvikkeet ilmatiiviisti tai peitä ne.</li><li>▶ Anna lämpimien ruokien ja juomien jäähtyä ensin ennen säilytystä.</li><li>▶ Jätä elintarvikkeiden ja sisäseinien välille aina jonkin verran tilaa.</li></ul>
Home Connect ei toimi asianmukaisesti.	<p>Mahdollisia syitä on useita.</p> <ul style="list-style-type: none"><li>▶ Mene sivulle <a href="http://www.home-connect.com">www.home-connect.com</a>.</li></ul>
Lämpötilanäyttöön ilmestyy "E" tai "d".	<p>Elektroniikka on tunnistanut jonkin vian.</p> <ol style="list-style-type: none"><li>1. Kytke laite pois päältä. → <i>Sivu 39</i></li><li>2. Irrota laite sähköverkosta. Irrota verkkojohdon pistoke tai kytke sulake sulakerasiassa pois päältä.</li><li>3. Liitä laite taas 5 minuutin kuluttua.</li><li>4. Jos viesti ilmestyy uudelleen näkyviin, soita huoltopalveluun.</li></ol> <p>Huoltopalvelun puhelinnumeron löydät mukana toimitetusta huoltopalveluluettelosta.</p>
Kuuluu varoitusääni, <b>alarm</b> ✗ ja valopalkki vilkkuvat punaisina. Ovihälytys on kytkeytynyt päälle.	<p>Laitteen ovi on auki.</p> <ul style="list-style-type: none"><li>▶ Sulje laitteen ovi.</li></ul>
Lämpötila poikkeaa hyvin paljon asetetusta lämpötilasta.	<p>Mahdollisia syitä on useita.</p> <ol style="list-style-type: none"><li>1. Kytke laite pois päältä. → <i>Sivu 39</i></li><li>2. Kytke laite n. 5 minuutin kuluttua taas päälle. → <i>Sivu 38</i></li></ol> <ul style="list-style-type: none"><li>▶ Jos lämpötila on liian korkea, tarkista lämpötila uudelleen parin tunnin kuluttua.</li></ul>

Vika	Syy ja vianhaku
Lämpötila poikkeaa hyvin paljon asetetusta lämpötilasta.	► Jos lämpötila on liian alhainen, tarkista lämpötila uudelleen seuraavana päivänä.
Laitteesta kuuluu muriseva, pulputtava, suriseva, loriseva, napsuttava tai raksuttava ääni.	Tämä ei ole vika. Moottori käy, esim. jäähdytyskoneisto, puhallin. Kylmäaine kulkee putkien läpi. Moottori, katkaisimet tai magneettiventtiilit kytkeytyvät päälle tai pois päältä. Automaattinen sulatus käynnistyy. Toimenpiteitä ei tarvita.
Laite on äänekkäs. 	Laite ei seiso suorassa. ► Suorista laite vesivaa'an ja ruuvijalkojen avulla.
	Laitetta ei ole sijoitettu vapaasti asennustilaan. ► Noudata laitteen vähimmäisetäisyyksiä.
	Varusteosat heiluvat tai jumittuvat. ► Tarkasta, ovatko poistettavat varusteet kunnolla paikoillaan ja korjaa tarvittaessa niiden asentoa.
	Pullot tai astiat koskevat toisiinsa. ► Siirrä pullot ja astiat erilleen toisistaan.

## 15.1 Laitteen itsetestin tekeminen

Laitteessa on itsetestaustoiminto, joka näyttää häiriöt, jotka huoltopalvelu voi korjata.

1. Kytke laite pois päältä. → *Sivu 39*
  2. Irrota laite sähköverkosta.  
Irrota verkkojohdon pistoke tai kytke sulake sulakerasiassa pois päältä.
  3. Liitä laite 5 minuutin kuluttua taas sähköverkkoon. → *Sivu 13*
- ✓ Lämpötilanäytössä näkyy animaatio ja ohjauspaneeli on lukittu.
  - ✓ Jos laitteen itsetestauksen päätyttyä kuuluu 5 äänimerkkiä, ota yhteys huoltopalveluun.

## 16 Säilytys ja hävittäminen

### 16.1 Laitteen poistaminen käytöstä

1. Kytke laite pois päältä. → *Sivu 39*
2. Irrota laite sähköverkosta.  
Irrota verkkojohdon pistoke tai kytke sulake sulakerasiassa pois päältä.
3. Poista kaikki elintarvikkeet.
4. Puhdista laite. → *Sivu 43*
5. Jätä laite auki, jotta varmistat sisätilan tuulettumisen.

### 16.2 Käytöstä poistetun laitteen hävittäminen

Ympäristön huomioivan hävittämisen avulla arvokkaita raaka-aineita voidaan käyttää uudelleen.

## **VAROITUS** **Terveysriski!**

Lapset voivat leikkiessään lukita itsensä vahingossa laitteeseen ja joutua hengenvaaraan.

- ▶ Jätä hyllyt ja laatikot laitteeseen, jotta lapset eivät pääse sen sisään niin helposti.
- ▶ Pidä lapset loitolla käytöstä poistetusta laitteesta.

## **VAROITUS** **Tulipalovaara!**

Jos putket vaurioituvat, laitteesta voi vuotaa palavaa kylmäainetta ja vahingollisia kaasuja, jotka voivat syttyä palamaan.

- ▶ Varo vahingoittamasta kylmäainekierron putkia ja eristystä.
1. Irrota verkkojohdon pistoke pistorasiasta.
  2. Katkaise verkkojohto.
  3. Hävitä laite ympäristöystävällisesti. Tarkempia tietoja kierrätysmahdollisuuksista saat kodinkoneliikkeistä sekä paikkakuntasi jätehuollosta vastaavilta viranomaisilta.



Tämän laitteen merkintä perustuu käytettyjä sähkö- ja elektroniikkalaitteita (waste electrical and electronic equipment - WEEE) koskevaan direktiiviin 2012/19/EU. Tämä direktiivi määrittää käytettyjen laitteiden palautus- ja kierrätys-säännökset koko EU:n alueella.

---

## 17 Huoltopalvelu

Ekosuunnittelua koskevan asetuksen mukaisia toiminnan kannalta oleellisia osia on saatavilla huoltopalvelumme kautta vähintään 10 vuoden ajan laitteen markkinoille saattamisen jälkeen Euroopan talusalueella. Lisäksi huoltopalvelumme kautta on saatavilla toiminnan kannalta oleellisia ja varastointikelpoisia osia vähintään 15 vuoden ajan laitteen markkinoille saattamisen jälkeen. Lisätietoja saat ottamalla yhteyttä huoltopalveluun.

**Huomautus:** Huoltopalvelu on valmistajan paikallisen takuun puitteissa maksuton. Takuu (valmistajan takuu yksityisille kuluttajille) on Euroopan talusalueella voimassa vähintään 2 vuotta paikallisten takuuehtojen mukaisesti. Takuuehdoilla ei ole vaikutusta muihin paikallisten lakien takaamiin oikeuksiin tai vaateisiin.

Lisätietoja käyttömaan takuuajasta ja takuuehdoista saat QR-koodista, joka on mukana olevassa huoltoyhteystietoja ja takuuehtoja koskevassa dokumentissa, huoltopalvelustamme, kauppiaaltaisi tai verkkosivultamme. Huoltopalvelun yhteystiedot saat QR-koodista, joka on mukana olevassa huoltoyhteystietoja ja takuuehtoja koskevassa dokumentissa, tai verkkosivultamme.

### 17.1 Mallinumero (E-Nr.), valmistusnumero (FD) ja laskentanumero (Z-Nr.)

Kun otat yhteyttä asiakaspalveluun, tarvitset laitteen tyyppikilvestä laitteen mallinumeron (E-Nr.),

valmistusnumeron (FD) ja laskentanumeron (Z-Nr.).  
 → "Laitte", Kuva **1**/**8** Sivu 36  
 Merkitse laitteen tiedot ja huoltopalvelun puhelinnumero muistiin, niin löydät ne taas nopeasti.

## 18 Tekniset tiedot

Kylmäaine-, käyttötilavuus- ja muut tekniset tiedot löydät tyyppikilvestä.  
 → "Laitte", Kuva **1**/**8** Sivu 36  
 Lisätietoja laitemallistasi löydät internetistä osoitteesta <https://eprel.ec.europa.eu/><sup>1</sup>. Tämä verkko-osoite linkittyy viralliseen EU-tuotetietokantaan EPREL. Noudata sitten mallihakua koskevia ohjeita. Mallitunnus muodostuu tyyppikilvessä mallinumeron (E-Nr.) vinoviivan edessä olevista merkeistä. Vaihtoehtoisesti löydät mallitunnuksen myös EU-energiamerkin ensimmäiseltä riviltä. Laitteeseen sisältyvien valonlähteiden määrä riippuu mallista. Tämä tuote sisältää energiatehokkuusluokkaan D kuuluvan valonlähteen. Tämä tuote sisältää energiatehokkuusluokkaan E kuuluvan valonlähteen. Valonlähteitä on saatavilla varaosina. Ne saa vaihtaa vain koulutettu ammattihenkilö.

### 18.1 Vapaisiin ja Open Source -ohjelmistoihin liittyviä tietoja

Tämä tuote sisältää ohjelmistokomponentteja, jotka tekijänoikeuden haltijat ovat

lisensoineet vapaiksi tai Open Source -ohjelmistoiksi.  
 Vastaavat lisenssitiedot on tallennettu kodinkoneeseen. Lisenssitiedot löytyvät myös Home Connect -sovelluksen kautta: "Profiili -> Oikeudelliset tiedot -> Lisenssitiedot".<sup>2</sup> Voit ladata lisenssitiedot myös tuotesivustolta. (Etsi tuotesivustolta käytössäsi oleva laitemalli ja muita asiakirjoja.) Voit pyytää vastaavat tiedot myös osoitteella [ossrequest@bshg.com](mailto:ossrequest@bshg.com) tai BSH Hausgeräte GmbH, Carl-Wery-Str. 34, D-81739 München. Asianmukainen lähdekoodi toimitetaan käyttöön pyydettyäessä. Lähetä pyyntö osoitteeseen [ossrequest@bshg.com](mailto:ossrequest@bshg.com) tai BSH Hausgeräte GmbH, Carl-Wery-Str. 34, D-81739 München. Aihe: „OSSREQUEST“  
 Sinulle lähetetään lasku lähettämästäsi pyynnöstä aiheutuvista kustannuksista. Tämä tarjous on voimassa kolme vuotta ostopäivästä tai vähintään niin kauan kuin tarjoamme kyseiselle laitteelle tukea ja varaosia.

<sup>1</sup> Koskee vain Euroopan talousalueen maita

<sup>2</sup> Laitteen varustuksesta riippuen

## 19 Vaatimustenmukaisuusvakuutus

BSH Hausgeräte GmbH vahvistaa täten, että Home Connect -toiminnoilla varustettu laite vastaa direktiivin 2014/53/EU perusluonteisia vaatimuksia ja muita asiaankuuluvia määräyksiä.

Täydellinen RED vaatimustenmukaisuusvakuutus löytyy internetistä sivulta [www.bosch-home.com](http://www.bosch-home.com) laitteen tuotesivulta lisädokumenttien kohdasta.



2,4 GHz taajuusalue (2400–2483,5 MHz): maks. 100 mW

5-GHz-kaista (5150–5350 MHz + 5470–5725 MHz): maks. 150 mW

	BE	BG	CZ	DK	DE	EE	IE	EL	ES
	FR	HR	IT	CY	LI	LV	LT	LU	HU
	MT	NL	AT	PL	PT	RO	SI	SK	FI
	SE	NO	CH	TR	IS	UK (NI)			

5 GHz WLAN (Wi-Fi): käyttö vain sisätiloissa.

AL	BA	MD	ME	MK	RS	UK	UA
----	----	----	----	----	----	----	----

5 GHz WLAN (Wi-Fi): käyttö vain sisätiloissa.

Du kan finne mer informasjon og forklaringer på Internett.  
Skann QR-koden på tittelsiden.



## Innholdsfortegnelse

<b>1 Sikkerhet</b> .....	<b>52</b>	7.1 Slå på apparatet .....	61
1.1 Definisjon av signalord .....	52	7.2 Merknader om bruk .....	61
1.2 Generelle merknader .....	52	7.3 Slå av apparatet .....	61
1.3 Korrekt bruk .....	53	7.4 Innstilling av temperatur .....	61
1.4 Begrensning av brukerkretsen .....	53	<b>8 Tilleggsfunksjoner</b> .....	<b>61</b>
1.5 Sikker transport .....	53	8.1 Superkjøling .....	61
1.6 Sikker installasjon .....	53	8.2 Strømsparemodus .....	62
1.7 Sikker bruk .....	54	8.3 Hvilemodus .....	62
1.8 Apparat med skader .....	56	<b>9 Alarm</b> .....	<b>62</b>
<b>2 Unngå materielle skader</b> .....	<b>57</b>	9.1 Døralarm .....	62
<b>3 Miljøvern og innsparing</b> .....	<b>57</b>	9.2 Temperaturalarm .....	62
3.1 Avfallsbehandling av emballasje .....	57	<b>10 Home Connect</b> .....	<b>62</b>
3.2 Energisparing .....	57	10.1 Konfigurer Home Connect ...	63
<b>4 Oppstilling og tilkobling</b> .....	<b>58</b>	10.2 Slå på tilkobling til WLAN-hjemmenettverket (Wi-Fi) .....	63
4.1 Leveringsinnhold .....	58	10.3 Slå av tilkobling til WLAN-hjemmenettverket (Wi-Fi) .....	63
4.2 Kriterier for oppstillingsted .....	58	10.4 Installere oppdatering av Home Connect-programvaren .....	63
4.3 Montering av apparatet .....	58	10.5 Tilbakestill Home Connect-innstillingene .....	63
4.4 Klargjøre apparatet til å tas i bruk .....	58	10.6 Fjerndiagnose .....	64
4.5 Koble apparatet til strøm .....	59	10.7 Personvern .....	64
<b>5 Bli kjent med</b> .....	<b>59</b>	<b>11 Kjølerom</b> .....	<b>64</b>
5.1 Apparat .....	59	11.1 Tips når du skal legge inn varer i kjølerommet .....	64
5.2 Betjeningspanel .....	59	11.2 Kuldsonene i kjølerommet ..	64
<b>6 Utstyr</b> .....	<b>60</b>	<b>12 Kaldt lagerrom</b> .....	<b>65</b>
6.1 Hylle .....	60	12.1 Lagringstider i kaldt lagerrommet ved 0 °C .....	65
6.2 Variabel hylle .....	60	<b>13 Avriming</b> .....	<b>65</b>
6.3 Flaskehylle .....	60	13.1 Avriming av kjølerommet .....	65
6.4 Beholder som kan trekkes ut .....	60	13.2 Avriming i kaldt lagerrommet .....	65
6.5 Frukt- og grønnsaksbeholder med fuktighetsregulator .....	60	<b>14 Rengjøring og pleie</b> .....	<b>65</b>
6.6 Kjølelagringsbeholder .....	60		
6.7 Dørhylle .....	61		
<b>7 Grunnleggende betjening</b> .....	<b>61</b>		

## no Sikkerhet

14.1 Klargjøre apparatet for rengjøring .....	65	16.2 Avfallsbehandling av gammelt apparat .....	70
14.2 Rengjøring av apparatet .....	66	<b>17 Kundeservice .....</b>	<b>70</b>
14.3 Uttak av utstyrsdeler .....	66	17.1 Produktnummer (E-Nr.), produksjonsnummer (FD) og tellenummer (Z-Nr.) .....	71
14.4 Demontere deler fra apparatet .....	67	<b>18 Tekniske data .....</b>	<b>71</b>
<b>15 Utbedring av feil .....</b>	<b>67</b>	18.1 Informasjon om fri og Open Source-programvare .....	71
15.1 Utfør egentest av apparatet ..	70	<b>19 Samsvarserklæring .....</b>	<b>72</b>
<b>16 Oppbevaring og avfallsbehandling .....</b>	<b>70</b>		
16.1 Ta apparatet ut av bruk .....	70		



## 1 Sikkerhet

Følg sikkerhetsanvisningene nedenfor.

### 1.1 Definisjon av signalord

Her står det hva de forskjellige signalordene i denne bruksanvisningen betyr.

#### **ADVARSEL**

Følg disse anvisningene, slik at du unngår mulige alvorlige eller dødelige personskader.

#### **FORSIKTIG**

Følg disse anvisningene, slik at du unngår lettere eller middels alvorlige personskader.

#### **OBS**

Følg disse anvisningene, slik at du unngår skader på apparatet og andre materielle skader.

**Merk:** Dette henviser deg til viktig informasjon.

### 1.2 Generelle merknader

- Les nøye gjennom denne anvisningen.
- Oppbevar veiledningen og produktinformasjonen for senere bruk eller for en senere eier.
- Ikke koble til apparatet dersom det har transportskader.

### 1.3 Korrekt bruk

Dette apparatet er ikke beregnet på bruk som innbyggingsapparat.

Apparatet må kun brukes:

- For å kjøle varene.
- i private husholdninger og i lukkede rom hjemme.
- opp til høyde på maks 2000 m over havet.

### 1.4 Begrensning av brukerkretsen

Dette apparatet kan brukes av barn fra og med 8 år og av personer med redusert fysiske, sensoriske eller mentale evner eller mangel på erfaring og/eller kunnskap, dersom de blir overvåket eller har fått opplæring i en sikker bruk av apparatet og dessuten har forstått farene som kan resultere av feil bruk.

Barn må ikke få leke med apparatet.

Rengjøring og brukervedlikehold må ikke utføres av barn uten oppsyn.

Barn mellom 3 og 8 år har lov til å fylle og tømme kombiskapet.

### 1.5 Sikker transport

#### **⚠ ADVARSEL – Fare for personskade!**

Apparatets høye vekt kan føre til personskader når det løftes.

- ▶ Ikke løft apparatet alene.

### 1.6 Sikker installasjon

#### **⚠ ADVARSEL – Fare for elektrisk støt!**

Ukyndige installasjoner er farlig.

- ▶ Maskinen må kun tilkobles og brukes i henhold til angivelsene på typeskiltet.
- ▶ Maskinen skal bare kobles til et strømnett med vekselstrøm via en forskriftsmessig montert jordet stikkontakt.
- ▶ Systemet for husets PE-leder må være forskriftsmessig installert.
- ▶ Maskinen må aldri forsynes med strøm via en ekstern bryteranordning, f.eks. tidsur eller fjernstyring.
- ▶ Hvis apparatet er innebygd, må støpselet på strømledningen være fritt tilgjengelig. Hvis fri tilgang ikke er mulig, må det i

henhold til regelverket være montert en allpolet skillebryter i den faste elektriske installasjonen.

- ▶ Når du stiller opp apparatet, må du påse at strømkabelen ikke kommer i klem eller får skader.

Hvis isolasjonen på strømledningen er skadet, er dette farlig.

- ▶ La aldri strømkabelen være i kontakt med varmekilder.

### **⚠ ADVARSEL – Eksplosjonsfare!**

Hvis apparatets lufteåpninger er tildekket, kan det oppstå en brennbar blanding av gass og luft ved lekkasje i kjølekretsløpet.

- ▶ Ikke dekk til lufteåpningene i apparathuset eller monteringshuset.

### **⚠ ADVARSEL – Brannfare!**

Det er farlig å bruke en forlenget strømledning og ikke godkjent adapter.

- ▶ Ikke bruk forlengelseskabler eller strømskinner.
- ▶ Bruk kun strømledninger som er godkjent av produsenten.
- ▶ Hvis strømledningen er for kort og det ikke finnes en lenger strømledning, må du kontakte et elektrikerfirma for å tilpasse husinstallasjonen.

Flyttbare grenuttak eller adaptere kan bli overopphetet og føre til brann.

- ▶ Ikke plasser flyttbare grenuttak eller adaptere på baksiden av apparatene.

## **1.7 Sikker bruk**

### **⚠ ADVARSEL – Fare for elektrisk støt!**

Fuktighet som trenger inn, kan forårsake elektrisk støt.

- ▶ Apparatet skal kun brukes i lukkede rom.
- ▶ Utsett aldri apparatet for kraftig varme eller fuktighet.
- ▶ Ikke bruk dampstråle eller høytrykksspyler for å rengjøre apparatet.

### **⚠ ADVARSEL – Kvelningsfare!**

Barn kan få emballasjen over hodet eller vikle seg inn i den og kveles.

- ▶ Hold emballasjen borte fra barn.
- ▶ Barn må ikke få leke med emballasjen.

Barn kan puste inn eller svelge smådeler og bli kvalt.

- ▶ Hold smådeler borte fra barn.
- ▶ Ikke la barn leke med smådeler.

### **⚠ ADVARSEL – Eksplosjonsfare!**

Skader på kjølekretsløpet kan føre til at brennbart kjølemiddel lekker ut og eksploderer.

- ▶ Ikke prøv å påskynde avrimingen med andre mekaniske innretninger eller annet utstyr enn det som anbefales av produsenten.
- ▶ Løsne fastfrosne matvarer med en butt gjenstand, f.eks. skaftet på en tresleiv.

Produkter med brennbare drivgasser og eksplosive stoffer kan eksplodere, f.eks. spraybokser.

- ▶ Ikke oppbevar produkter med brannfarlig drivgass eller eksplosive stoffer i apparatet.

### **⚠ ADVARSEL – Brannfare!**

Elektrisk utstyr inne i apparatet, f.eks. varmeapparater eller elektriske isbitmaskiner, kan føre til brann.

- ▶ Ikke bruk elektrisk utstyr inne i apparatet.

### **⚠ ADVARSEL – Fare for personskade!**

Beholdere med kullsyreholdige drikkevarer kan sprekke.

- ▶ Ikke oppbevar beholdere med kullsyreholdige drikkevarer i kaldt lagerrommet.

Det kan oppstå øyeskader hvis det spruter ut brennbart kjølemiddel og skadelige gasser.

- ▶ Rørene for kretsløpet til kuldemiddelet og isolasjonen må ikke skades.

Apparatet kan velte.

- ▶ Ikke klatre opp på eller støtt deg på sokkelen, skuffene eller dørene.

### **⚠ ADVARSEL – Forbrenningsfare!**

Enkelte deler av apparatets bakside blir varme under bruk.

- ▶ Ta aldri på de varme delene.

### **⚠ FORSIKTIG – Fare for helseskader!**

For å unngå forurensning av matvarer må du følge følgende anvisninger.

- ▶ Hvis døren står åpen over lengre tid, kan temperaturen stige betraktelig i rommene i apparatet.
- ▶ De flatene som kommer i kontakt med matvarer og tilgjengelige avløpssystemer, må rengjøres regelmessig.
- ▶ Rått kjøtt og rå fisk bør oppbevares i egnede beholdere i kjøleskap slik at det ikke kommer i kontakt med andre matvarer eller drypper på dem.
- ▶ Hvis kombiskapet blir stående tomt over lengre tid, må du slå det av, avrime det, rengjøre det og la døren stå åpen, slik at du unngår muggdannelse.

Apparatdeler som er av metall eller har et metallisk utseende, kan inneholde aluminium. Dersom syrlige matvarer kommer i kontakt med aluminiumet i apparatet, kan aluminiumsionene smitte over på matvarene.

- ▶ Ikke spis forurensede matvarer.

## **1.8 Apparat med skader**

### **⚠ ADVARSEL – Fare for elektrisk støt!**

En vaskemaskin med skader eller en strømledning med skader er farlig.

- ▶ Bruk aldri apparatet hvis det har skader.
- ▶ Dra aldri i strømledningen når du skal koble vaskemaskinen fra strømmettet. Dra alltid i pluggen på strømledningen.
- ▶ Hvis apparatet, strømledningen eller jordingsledningen er skadet, må du umiddelbart trekke ut støpselet til strømledningen eller slå av sikringen i sikringsskapet.
- ▶ Ta kontakt med kundeservice. → *Side 70*

Ukyndige reparasjoner er farlig.

- ▶ Kun opplært fagpersonell skal utføre reparasjoner på maskinen.
- ▶ Det må kun brukes originale reservedeler til reparasjon av maskinen.
- ▶ Dersom det oppstår skader på strømledningen eller apparatets forbindelseskabel, må den skiftes ut med en spesiell strømledning eller spesiell forbindelseskabel for apparatet, som kan bestilles hos produsenten eller kundeservice.

**⚠ ADVARSEL – Brannfare!**

Ved skader på rørene kan det sprute ut brennbart kjølemiddel eller sive ut farlige gasser som kan antennes.

- ▶ Hold ild og tennkilder unna apparatet.
- ▶ Luft rommet.
- ▶ Slå av apparatet. → *Side 61*
- ▶ Trekk ut støpselet eller slå av sikringen i sikringsskapet.
- ▶ Ta kontakt med kundeservice. → *Side 70*

---

## 2 Unngå materielle skader

**OBS**

Hjul som kommer skjevt kan skade gulvet når apparatet flyttes.

- ▶ Transporter apparatet med en sekke-tralle.
- ▶ Legg gulvbeskyttelse under apparatet når det skal flyttes og ikke bevege det i sikk-sakk.

Hvis man sitter eller trår på apparatet, sokkelen, uttrekkene eller apparatdørene, kan apparatet bli skadet.

- ▶ Ikke klatre opp på eller støtt deg på apparatet, sokkelen, skuffene eller dørene.

Tilsmussing fra olje og fett gjøre plastdelene og dørtetningen porøse.

- ▶ Plastdelene og dørtetninger må holdes frie for olje og fett.

Apparatdeler som er av metall eller har et metallisk utseende, kan inneholde aluminium. Ved kontakt med syreholdig mat korroderer aluminiumet og misfarges.

- ▶ Oppbevar kun emballerte matvarer i apparatet.

Hvis du vasker utstyrsdeler og tilbehør i oppvaskmaskin, kan de bli deformert eller misfarget.

- ▶ Du må aldri vaske utstyrsdeler og tilbehør i oppvaskmaskin.

---

## 3 Miljøvern og innsparing

### 3.1 Avfallsbehandling av emballasje

Emballasjematerialene er miljøvennlige og resirkulerbare.

- ▶ Kildesortér de enkelte komponentene etter type avfall.

### 3.2 Energisparing

Dersom du tar hensyn til disse merknadene, forbruker apparatet ditt mindre strøm.

#### Valg av oppstillingssted

- Apparatet må beskyttes mot direkte sollys.
- Apparatet må settes opp med størst mulig avstand til varmeovner, komfyrer og andre varmekilder:
  - Hold 30 mm avstand til elektriske komfyrer eller gasskomfyrer.

## no Oppstilling og tilkobling

- Hold 300 mm avstand til olje- eller kullkomfyrer.
- Sørg for at det er en avstand på minst 50 mm til vegg.
- De utvendige ventilasjonsåpningene må aldri dekkes til eller lukkes.

### Spar strøm ved bruk

**Merk:** Plasseringen av utstyrsdelene har ingen innflytelse på apparatets strømforbruk.

- Apparatet må bare åpnes et kort øyeblikk og lukkes nøye.
- De innvendige og utvendige ventilasjonsåpningene må aldri dekkes til eller lukkes.
- Frakt de innkjøpte matvarene i en kjølebag og legg dem snarest mulig inn i apparatet.
- Varme mat- og drikkevarer må avkjøles før de settes inn.
- Utnytt kulden fra frysevarerne ved å legge dem til tining i kjølerommet.
- La det alltid være litt plass mellom matvarene og bakveggen i skapet.

---

## 4 Oppstilling og tilkobling

### 4.1 Leveringsinnhold

Etter fjerning av emballasjen må du kontrollere alle delene med henblikk på transportskader og forvise deg om at ingen deler mangler.

Ved reklamasjoner kan du henvende deg til forhandleren eller til vår kundeservice → *Side 70*.

Leveringen består av:

- Frittstående apparat
- Utstyr og tilbehør<sup>1</sup>

- Monteringsveiledning
- Bruksanvisning
- Kundeserviceoversikt
- Garantivedlegg<sup>2</sup>
- Energimerking
- Informasjon om strømforbruk og støy
- Informasjon om Home Connect

### 4.2 Kriterier for oppstillingsted

#### ⚠ ADVARSEL

#### Eksplosjonsfare!

Hvis apparatet står i et for lite rom, kan det oppstå en brennbar blanding av gass og luft ved lekkasje i kjølekretsløpet.

- ▶ Apparatet må kun stilles opp i et rom med volum på minst 1 m<sup>3</sup> per 8 g kjølemiddel. Kjølemiddelmengden står på typeskiltet.  
→ "Apparat", Fig. **1** / **8** Side 59

Vekten på apparatet kan være opptil 75 kg, alt etter modell.

Underlaget må være tilstrekkelig stabilt for å tåle vekten av apparatet. Underlaget må være plant.

Dette kjøleskapet er konstruert for bruk ved omgivelsestemperaturer på mellom 10 °C og 43 °C.

Apparatet er fullt funksjonsdyktig innenfor den tillatte romtemperaturen.

### 4.3 Montering av apparatet

- ▶ Monter apparatet i henhold til monteringsanvisningen.

### 4.4 Klargjøre apparatet til å tas i bruk

1. Ta ut informasjonsmaterialet.

---

<sup>1</sup> Avhengig av apparatets utstyr

<sup>2</sup> Ikke i alle land

2. Fjern beskyttelsesfilmen og transportsikringene, f.eks. teip og papp.
3. Rengjør apparatet for første gang.  
→ *Side 66*

## 4.5 Koble apparatet til strøm

**Forutsetning:** Etter transport i liggende stilling og oppstilling av apparatet må du vente minst en time før du kobler det til strømmettet.

1. Sett støpselet til nettkabelen inn i apparatet.
  2. Koble støpselet på apparatets strømkabel til en stikkontakt i nærheten av apparatet.  
Du finner tilkoblingsdata for maskinen på typeskiltet.  
→ "Apparat", Fig. **1**/**8** *Side 59*
  3. Kontroller at støpselet sitter forsvarlig i stikkontakten.
- ✓ Temperaturindikatoren viser en animasjon og betjeningspanelet er sperret.
  - ✓ Apparatet kan brukes igjen når animasjonen slutter og temperaturindikatoren lyser.

## 5 Bli kjent med

### 5.1 Apparat

Her finner du en oversikt over apparatets komponenter.

→ Fig. **1**

**A** Kjølerom → *Side 64*

**B** Kaldtlagerrom → *Side 65*

**1** Betjeningspanel → *Side 59*

**2** Belysning<sup>1</sup>

**3** Flaskehylle → *Side 60*

**4** Variabel hylle → *Side 60*

**5** Beholder som kan trekkes ut  
→ *Side 60*

**6** Frukt- og grønnsaksbeholder med fuktighetsregulator  
→ *Side 60*

**7** Kjølelageringsbeholder  
→ *Side 60*

**8** Typeskilt → *Side 71*

**9** Skrufot

**10** Dørhylle for store flasker  
→ *Side 61*

**Merk:** Apparatet ditt kan skille seg fra bildene med hensyn til utstyr og størrelse.

### 5.2 Betjeningspanel

Ved hjelp av betjeningsfeltet stiller du inn alle apparatets funksjoner, og du får informasjon om driftsstatus.

→ Fig. **2**

**1** Ⓞ slår apparatet på og av.

**2** wifi 📶 slår tilkoblingen til WLAN-hjemmenettverket (Wi-Fi) av og på.

☑️ lyser når brukerdefinerte innstillinger er angitt via **3** Home Connect-appen. Du finner nærmere informasjon i Home Connect-appen.

**4** Lyslinjen gir optisk feedback.

**5** -/+ stiller inn temperaturen.

**6** super ✨ slår Superfunksjon på eller av.

**7** eco 🌿 slår energisparemodus på eller av.

<sup>1</sup> Avhengig av apparatets utstyr

---

**8** menu  aktiverer og deaktiverer innstillingsmodusen.

---

**9** alarm  slår av varseltonen.

---

## 6 Utstyr

Apparatets utstyr er modellavhengig.

### 6.1 Hylle

For å kunne variere hyllene etter behov kan du ta ut en hylle og sette den inn igjen på et annet sted.

→ "Ta ut hylle", Side 66

### 6.2 Variabel hylle

Bruk den variable hyllen når du skal oppbevare høye kjølevarer i hyllen under, f.eks. kanner eller flasker. Du kan trekke ut fremre del av den variable hyllen og skyve den under bakre del av den variable hyllen.

→ Fig. **3**

Ved behov for økt plass kan du klappe sammen fremre og bakre del av den variable hyllen ved å klappe dem opp.

→ Fig. **4**

### 6.3 Flaskehylle

Oppbevar flasker sikkert i flaskehylle.

For å kunne variere flaskehylle etter behov kan du ta den ut og sette den inn igjen på et annet sted.

→ "Ta ut hylle", Side 66

### 6.4 Beholder som kan trekkes ut

Oppbevar bearbejdede matvarer tildekket i beholderen som kan trekkes ut.



## 6.5 Frukt- og grønnsaksbeholder med fuktighetsregulator

Oppbevar fersk frukt og ferske grønnsaker uten innpakning i frukt- og grønnsaksbeholderen. Oppskåret frukt og oppskårne grønnsaker skal oppbevares tildekket eller pakket lufttett.

Ved hjelp av fuktighetsregulatoren kan du tilpasse luftfuktigheten i frukt- og grønnsaksbeholderen. Dermed kan fersk frukt og ferske grønnsaker oppbevares lenger enn vanlig.

→ Fig. **5**

Still inn luftfuktigheten i frukt- og grønnsaksbeholderen etter type og mengde av matvarene ved å skyve på fuktighetsregulatoren:

- Skyv mot høyre for lav luftfuktighet   hvis du oppbevarer mest frukt, ved blandet eller høy belastning.
- Skyv mot venstre for høy luftfuktighet  hvis du oppbevarer mest grønnsaker eller ved lav belastning.

Alt etter mengden og typen varer som lagres, kan det dannes kondens i frukt- og grønnsaksbeholderen.

Fjern kondensvannet med en tørr klut og still inn lav luftfuktighet med fuktighetsregulatoren.

For å bevare kvaliteten og aromaen bør du oppbevare kuldeømfintlig frukt og kuldeømfintlige grønnsaker utenfor apparatet ved temperaturer på ca. 8 C bis 12 C, f.eks. ananas, bananer, sitrusfrukter, agurker, squash, paprika, tomater og poteter.

### 6.6 Kjølelagringsbeholder

Benytt deg av de lavere temperatu- rene i kjølelagringsbeholderen til oppbevaring av matvarer som lett blir bedervet, f.eks. fisk, kjøtt og pålegg.

## 6.7 Dørhyll

For å variere dørhyllen etter behov kan du forskyve den eller ta den ut og sette den inn et annet sted.

→ "Ta ut dørhyll", Side 66

### Tips

- Løft dørhyllen lett ved forskyvning når den er fullastet.
- Plasser dørhyllen i festesporet i beholderen for å organisere matvarer.

→ Fig. 6

---

## 7 Grunnleggende betjening

### 7.1 Slå på apparatet

1. Koble apparatet til strømmen.

→ Side 59

**Merk:** Dersom apparatet er blitt slått av på betjeningspanelet, holder du  $\odot$  inne i 3 sekunder.

- ✓ Temperaturindikatoren viser en animasjon og betjeningspanelet er sperret.
  - ✓ Apparatet kan brukes igjen når animasjonen slutter og temperaturindikatoren lyser.
  - ✓ Apparatet begynner å kjøle.
2. Slå av varsellyden med **alarm**  $\cancel{\times}$ .
  - ✓ **alarm**  $\cancel{\times}$  slukker så snart den innstilte temperaturen er nådd.
3. Still inn ønsket temperatur.  
→ Side 61

### 7.2 Merknader om bruk

- Når du har slått på apparatet, tar det opptil flere timer før den innstilte temperaturen er nådd. Ikke legg inn matvarer før den innstilte temperaturen er nådd.
- Pass på at døren ikke blokkeres av varene som lagres, når du lukker døren.

- Når du lukker døren, kan det oppstå et undertrykk. Da blir døren tung å åpne igjen. Vent et øyeblikk til undertrykket er utlignet.
- Temperaturen i apparatet kan variere avhengig av følgende betingelser:
  - hvor ofte apparatet åpnes
  - fyllmengde
  - temperaturen på matvarer som akkurat er lagt inn
  - Omgivelsestemperatur
  - direkte sollys

### 7.3 Slå av apparatet

1. Trykk på **menu**  $\equiv$  for å aktivere innstillingsmodus.
2. Hold  $\odot$  inne i 3 sekunder.

### 7.4 Innstilling av temperatur

#### Stille inn temperatur i kjølerommet

1. Trykk på **menu**  $\equiv$  for å aktivere innstillingsmodus.
2. Trykk på  $-/+$  helt til temperaturindikatoren viser ønsket temperatur.  
Anbefalt temperatur i kjølerommet er 4 °C.

---

## 8 Tilleggsfunksjoner

Finn ut hvilke tilleggsfunksjoner som finnes på apparatet ditt.

### 8.1 Superkjøling

Ved Superkjøling kjøles kjølerommet så kaldt som mulig.

Slå på Superkjøling før du legger inn store mengder matvarer i kjølerommet.

**Merk:** Når Superkjøling er slått på, kan det komme mer støy fra apparatet.

no Alarm

## Slå på Superkjøling

1. Trykk på **menu** ☰ for å aktivere innstillingsmodus.
  2. Trykk på **super** ✨.
- ✓ **super** ✨ lyser.

**Merk:** Etter 6 timer går apparatet over i vanlig modus.

## Slå av Superkjøling

- ▶ Trykk på **super** ✨.
- ✓ Den tidligere innstilte temperaturen vises.

## 8.2 Strømsparemodus

Med strømsparemodus setter du apparatet på lavt strømforbruk. Apparatet stiller om temperaturen automatisk.

---

Kjølerom	6 °C
Kaldtlagerrom	0 °C

---

## Slå på strømsparemodus

1. Trykk på **menu** ☰ for å aktivere innstillingsmodus.
  2. Trykk på **eco** ∅.
- ✓ Lyslisten lyser grønt.

## Slå av strømsparemodus

- ▶ Trykk på **eco** ∅.
- ✓ Den tidligere innstilte temperaturen vises.

## 8.3 Hvilemodus

Standby-modus slår av alle funksjoner som ikke er strengt nødvendige.

I hvilemodus er følgende funksjoner slått av:

- Superkjøling
- Alarm
- Innvendig belysning
- Lydsignaler
- Meldinger i betjeningspanelet

**Merk:** I hvilemodus slår belysningen seg av i betjeningspanelet. **eco** ∅ lyser.

## Aktivere hvilemodus

1. Trykk på **menu** ☰ for å aktivere innstillingsmodus.
  2. Hold **eco** ∅ inne i 6 sekunder inntil displayet slukner.
- ✓ **eco** ∅ lyser.

## Deaktivere hvilemodus

- ▶ Hold **eco** ∅ inne i 6 sekunder.

---

## 9 Alarm

### 9.1 Døralarm

Døralarmen slår seg på når døren på apparatet har stått åpen lenge.

### Deaktivere døralarmen

- ▶ Lukk apparatdøren eller trykk på **alarm** ⚡.
- ✓ Varseltonen er slått av.

### 9.2 Temperaturalarm

#### Slå av temperaturalarmen

- ▶ Trykk på **alarm** ⚡.
- ✓ Varseltonen er slått av.

---

## 10 Home Connect

Dette apparatet er nettverkskompatibelt. Koble apparatet til en mobil enhet for å kunne betjene funksjonene via Home Connect-appen. Home Connect-tjenestene er ikke tilgjengelige i alle land. Hvorvidt Home Connect-funksjonen er tilgjengelig eller ikke, avhenger av om Home Connect-tjenestene er tilgjengelige i ditt land. Du finner mer informasjon om dette på: [www.home-connect.com](http://www.home-connect.com).

For å kunne benytte Home Connect må du først opprette en forbindelse til WLAN-hjemmenettverket (Wi-Fi<sup>1</sup>) og til Home Connect-appen.

Vent i minst 3 minutter etter at apparatet er slått på, til den interne initialiseringen av apparatet er avsluttet. Først deretter stiller du inn Home Connect.

Home Connect-appen leder deg gjennom hele registreringsprosessen. Følg instruksjonene og vær oppmerksom på merknadene i Home Connect-appen.

### Merknader

- Følg sikkerhetsinstruksene i denne bruksanvisningen, og sørg for at disse også følges dersom du styrer apparatet via Home Connect-appen.  
→ *"Sikkerhet", Side 52*
- Betjening direkte på apparatet har alltid forrang. Når apparatet betjenes direkte, kan ikke Home Connect-appen brukes til betjening.

## 10.1 Konfigurer Home Connect

**Forutsetning:** Maskinen innenfor hjemmenettverkets (Wi-Fi) rekkevidde.

1. Skann den følgende QR-koden.



Via QR-koden kan du installere Home Connect-appen og koble til apparatet.

2. Følg veiledningen i Home Connect-appen.

## 10.2 Slå på tilkobling til WLAN-hjemmenettverket (Wi-Fi)

1. Trykk på **menu** ☰ for å aktivere innstillingsmodus.
2. Trykk på **wifi** 📶.

## 10.3 Slå av tilkobling til WLAN-hjemmenettverket (Wi-Fi)

- ▶ Trykk på **wifi** 📶.

## 10.4 Installere oppdatering av Home Connect-programvaren

**Merk:** Når det finnes en tilgjengelig oppdatering for Home Connect-programvaren, vises det en melding i Home Connect-appen.

Du finner den aktuelle programvareversjonen i appen Home Connect under enhetsinformasjonen.

- ▶ Installer oppdateringen av Home Connect-programvaren ved å følge veiledningen i Home Connect-appen.
- ✓ Betjeningspanelet er delvis sperret under installasjonen.

## 10.5 Tilbakestill Home Connect-innstillingene

Hvis det oppstår problemer med forbindelsen mellom apparatet og WLAN-hjemmenettverket (Wi-Fi) eller du vil koble apparatet til et annet WLAN-hjemmenettverk (Wi-Fi), kan du tilbakestille Home Connect-innstillingene.

<sup>1</sup> Wi-Fi er et registrert varemerke som tilhører Wi-Fi Alliance.

## no Kjølerom

- ▶ Hold **wifi**  inne i 7 til 10 sekunder inntil du hører et tredje lyd-signal.
- ✓ Home Connect-innstillingene er tilbakestilt.

### 10.6 Fjerndiagnose

Kundeservice får tilgang til vaskemaskinen via fjerndiagnostisering hvis du henvender deg til dem med ønske om dette, vaskemaskinen er koblet til Home Connect serveren og fjerndiagnostisering er tilgjengelig i det landet hvor du bruker vaskemaskinen.

**Tips:** Nærmere informasjon samt opplysninger om hvorvidt fjerndiagnostisering er tilgjengelig i ditt land, finner du i service-/support-området på det lokale nettstedet: [www.home-connect.com](http://www.home-connect.com).

### 10.7 Personvern

Vær oppmerksom på informasjonen om personvern.

Første gang du kobler apparatet til en hjemmenettverk som er koblet til Internett, overfører apparatet ditt data i følgende kategorier til Home Connect serveren (førstegangsregistrering):

- Unik apparat-ID (består av apparatnøkklene samt MAC-adressen til den monterte Wi-Fi-kommunikasjonsmodulen).
- Sikkerhets sertifikat for Wi-Fi-kommunikasjonsmodulen (for datateknisk sikring av forbindelsen).
- Programvare- og maskinvareversjonen til apparatet ditt.
- Status for en eventuell tidligere tilbakestilling til fabrikkinnstillingene.

Denne førstegangsregistreringen klargjør bruken av Home Connect-

funksjonene og trengs første gang du vil bruke Home Connect-funksjonene.

**Merk:** Vær oppmerksom på at Home Connect-funksjonene kun kan brukes sammen med Home Connect-appen. Du finner informasjon om personvern i Home Connect-appen.

---

## 11 Kjølerom

I kjølerommet kan du oppbevare melkeprodukter, egg, tilberedte retter, bakevarer, åpnete hermetikkbokser og hard ost.

Temperaturen kan stilles inn fra 2 °C til 8 °C.

Ved kjølelagring kan du også lagre lett-bedervelige matvarer i en kort eller middels lang periode. Jo lavere temperatur som er valgt, desto lenger holder matvarene seg ferske.

### 11.1 Tips når du skal legge inn varer i kjølerommet

- Legg bare inn ferske matvarer av god kvalitet.
- Oppbevar matvarene i lufttett forpakning eller tildekket.
- For ikke å forringe luftsirkulasjonen og for å unngå at varene fryser, må du ikke plassere varene foran de innvendige lufteåpningene eller i direkte kontakt med bakveggen.
- Varme retter eller drikkevarer må avkjøles først.
- Vær obs på holdbarhetsdatoen eller forbruksdatoen som er angitt av produsenten.

### 11.2 Kuldesonene i kjølerommet

Luftsirkulasjonen i kjølerommet gjør at det oppstår forskjellige kuldesoner.

## Den kaldeste sonen

Den kaldeste sonen er oppå skilleplaten og i dørhyllen for store flasker.

**Tips:** Oppbevar matvarer som lett blir bedervet, f.eks. fisk, pålegg og kjøtt, i kaldt lagerrommet.

→ "Kaldt lagerrom", Side 65

## Den varmeste sonen

Den varmeste sonen er øverst i døren.

**Tips:** Oppbevar robuste matvarer i den varmeste sonen, f.eks. hard ost og smør. På denne måten kan osten få utfolde sin aroma og smøret blir værende i en tilstand slik at det kan smøres på.

## 12 Kaldt lagerrom

I kaldt lagerrommet kan matvarene oppbevares lenger enn i kjølerommet.

Temperaturen i kaldt lagerrommet holdes nær 0 °C.

Den lave temperaturen og den optimale luftfuktigheten i kjøleskapet sikrer ideelle lagringsforhold for lett bedervelige matvarer.

### 12.1 Lagringstider i kaldt lagerrommet ved 0 °C

Oppbevaringstiden er avhengig av kvaliteten på matvaren når oppbevaringen begynner.

Type mat	Oppbevaringstid
Fersk fisk, sjømat	opptil 3 dager
Fjærkre, kjøtt (køkt/stekt)	opptil 5 dager

Type mat	Oppbevaringstid
Okse, svin, lam, pålegg (oppskåret)	opptil 7 dager
Røkt fisk, brokkoli	opptil 14 dager
Salat, fennikel, aprikoser, plommer	opptil 21 dager
Myk ost, yoghurt, kesam, surmelk, blomkål	opptil 30 dager

## 13 Avriming

### 13.1 Avriming av kjølerommet

Kjølerommet i apparatet avrimes automatisk.

### 13.2 Avriming i kaldt lagerrommet

Kaldt lagerrommet i apparatet avrimes automatisk.

## 14 Rengjøring og pleie

Rengjøring av utilgjengelige steder må utføres av kundeservice. Rengjøring som utføres av kundeservice kan medføre kostnader.

### 14.1 Klargjøre apparatet for rengjøring

1. Slå av apparatet. → Side 61
2. Koble apparatet fra strømmettet. Trekk ut støpselet eller slå av sikringen i sikringsskapet.
3. Ta alle matvarene ut av apparatet og oppbevar dem på et kjølig sted. Hvis du har kjølelementer, kan du legge dem oppå matvarene.
4. Ta alle utstyrsdeler og tilbehørsdeler ut av apparatet. → Side 66
5. Ta av slokkeskåpet til frukt- og grønnsaksbeholderen.

## 14.2 Rengjøring av apparatet

### ⚠ ADVARSEL

#### Fare for elektrisk støt!

Fuktighet som trenger inn, kan forårsake elektrisk støt.

- ▶ Ikke bruk dampstråle eller høytrykksspyler for å rengjøre apparatet.
- ▶ Du må aldri bruke maskinen med våte hender.

Væske i belysningen eller på betjenings-elementene kan være farlig.

- ▶ Vaskevannet må ikke få trenge inn i belysningen eller betjenings-elementene.

### OBS

Uegnede rengjøringsmidler kan skade apparatets overflater.

- ▶ Ikke bruk harde skureputer eller vaskesvamper.
- ▶ Ikke bruk sterke eller skurende rengjøringsmidler.
- ▶ Ikke bruk sterkt alkoholholdige rengjøringsmidler.

Skarpe eller spisse gjenstander kan skade dørhylleskinnen.

- ▶ Du må aldri rengjøre dørhylleskinnen med skarpe eller spisse gjenstander, f.eks. kniver.

Hvis du vasker utstyrsdeler og tilbehør i oppvaskmaskin, kan de bli deformert eller misfarget.

- ▶ Du må aldri vaske utstyrsdeler og tilbehør i oppvaskmaskin.

1. Klargjør apparatet for rengjøring.  
→ *Side 65*
2. Rengjør apparatet, utstyret, tilbehørsdelene og dørtetningene med en klut, lunkent vann og litt pH-nøytralt oppvaskmiddel.
3. Tørk alt sammen grundig etterpå med en myk, tørr klut.
4. Sett inn utstyrsdelene og monter de demonterbare apparatdelene.

5. Koble apparatet til strømmen.  
→ *Side 13*
6. Legg inn matvarene.

## 14.3 Uttak av utstyrsdeler

Hvis du vil rengjøre utstyrsdelene grundig, tar du dem ut av apparatet.

### Ta ut hylle

- ▶ Løft litt på fremre del av hyllen ①, trekk den ut og fjern den ②.  
→ *Fig. 7*

### Ta ut variabel hylle

1. Vipp begge delene av hyllen oppover ①, ta dem ut samlet ② og ta deretter ut skinnen ③.  
→ *Fig. 8*
2. For å demontere hyllen fjernes sidestøttene.  
→ *Fig. 9*

### Ta ut dørhylle

- ▶ Løft litt på dørhyllen ① og ta den ut ②.  
→ *Fig. 10*

### Ta ut den uttrekkbare beholderen

1. Ta ut dørhyllen for store flasker.  
→ *Side 66*
2. Trekk den uttrekkbare beholderen helt ut til stopp.
3. Løft litt på fremre del av den uttrekkbare beholderen ① og trekk den ut ②.  
→ *Fig. 11*

### Ta ut frukt- og grønnsaksbeholderen

1. Trekk frukt- og grønnsaksbeholderen helt ut til stopp.
2. Løft litt på fremre del av frukt- og grønnsaksbeholderen ① og dra den ut ②.  
→ *Fig. 12*

## Ta ut kjølelagringsbeholderen

1. Trekk kjølelagringsbeholderen helt ut til stopp.
2. Løft litt på fremre del av kjølelagringsbeholderen ① og ta den ut ②.  
→ Fig. **13**

## Ta av beholderfront

- ▶ Trykk inn de avfjærede krokene på siden av beholderen ① og fjern fronten fra beholderen med en dreibevegelse ②.  
→ Fig. **14**

## 14.4 Demontere deler fra apparatet

Dersom du vil rengjøre apparatet grundig, kan du demontere bestemte deler fra apparatet.

### Ta ut hyllen over frukt- og grønnsaksbeholderen

1. Ta ut frukt- og grønnsaksbeholderen. → Side 66
2. Ta ut lagringsbeholderen.

3. Flytt hyllen over frukt- og grønnsaksbeholderen og dekslet på frukt- og grønnsaksbeholderen litt fremover.
4. Skyv fuktighetsregulatoren mot høyre.
5. Løft litt på dekslet til frukt- og grønnsaksbeholderen ①, flytt det bakover ② og ta det ut nedenfra.  
→ Fig. **15**
6. Løft litt foran på hyllen over frukt- og grønnsaksbeholderen ①, og ta den ut ②.  
→ Fig. **16**

**Merk:** Når du setter tilbake hyllen over frukt- og grønnsaksbeholderen, må du passe på at lokket på frukt- og grønnsaksbeholderen er riktig montert. Lokket på frukt- og grønnsaksbeholderen sørger for jevn luftfordeling og optimal kjøling.

### Ta ut beholderskinen

- ▶ Løsne holderen og ta ut beholderskinen.  
→ Fig. **17**

---

## 15 Utbedring av feil



Du kan selv utbedre små feil på apparatet. Benytt deg av informasjonen om feilsøking før du tar kontakt med kundeservice. På den måten unngår du unødige kostnader.



### ADVARSEL

#### Fare for elektrisk støt!

Ukyndige reparasjoner er farlig.

- ▶ Kun opplært fagpersonell skal utføre reparasjoner på maskinen.
- ▶ Det må kun brukes originale reservedeler til reparasjon av maskinen.
- ▶ Dersom det oppstår skader på strømledningen eller apparatets forbindelseskabel, må den skiftes ut med en spesiell strømledning eller spesiell forbindelseskabel for apparatet, som kan bestilles hos produsenten eller kundeservice.

Feil	Årsak og feilsøking
Apparatet kjøler ikke, indikatorene og lyset lyser.	Utstillingsmodus er slått på. <ul style="list-style-type: none"><li>▶ Hold <b>super</b> ☼ inne i 10 sekunder inntil du hører 4 lydsignaler.</li><li>✓ På betjeningspanelet vises "OF" et kort øyeblikk.</li></ul>
LED-belysningen fungerer ikke.	Ulike årsaker er mulige. <ul style="list-style-type: none"><li>▶ Ta kontakt med kundeservice.</li></ul> Du finner kundeservicenummeret i den vedlagte kundeserviceoversikten.
Kompressoren slår seg på oftere og lenger.	Apparatet er blitt åpnet ofte. <ul style="list-style-type: none"><li>▶ Ikke åpne apparatdøren unødig.</li></ul> Utvendige ventilasjonsåpninger er tildekket. <ul style="list-style-type: none"><li>▶ Fjern hindringer fra de utvendige ventilasjonsåpningene.</li></ul>
	Ingen feil. Moderne kjøleapparater slår seg oftere på og har forskjellige effektrinn for å kunne kjøle mer effektivt.
	
	<ul style="list-style-type: none"><li>▶ Fjern hindringer fra de utvendige ventilasjonsåpningene.</li><li>▶ Sett opp apparatet med størst mulig avstand til varmeovner, komfyrer og andre varmekilder. Unngå vedvarende, direkte solstråling på apparatet.</li><li>▶ Åpne apparatdøren så kort som mulig.</li><li>▶ La varme retter og drikkevarer avkjøles før de settes inn.</li></ul>
På bakveggen til kjølerommet dannes det et frostlag.	Ingen feil. Moderne kjøleapparater sørger for en jevn temperatur i kjølerommet. Bakveggen i kjølerommet avrimes automatisk med jevne mellomrom.
	
	<ul style="list-style-type: none"><li>▶ Åpne apparatdøren så kort som mulig.</li><li>▶ Pakk matvarene lufttett eller dekk dem til.</li><li>▶ La varme retter og drikkevarer avkjøles før de settes inn.</li><li>▶ La det alltid være litt plass mellom matvarene og de innvendige veggene.</li></ul>

Feil	Årsak og feilsøking
Home Connect fungerer ikke som det skal.	<p>Ulike årsaker er mulige.</p> <ul style="list-style-type: none"> <li>▶ Gå til <a href="http://www.home-connect.com">www.home-connect.com</a>.</li> </ul>
"E" eller "d" vises i temperaturindikatoren.	<p>Elektronikken har registrert en feil.</p> <ol style="list-style-type: none"> <li>1. Slå av apparatet. → <i>Side 61</i></li> <li>2. Koble apparatet fra strømmettet. Trekk ut støpselet eller slå av sikringen i sikrings-skapet.</li> <li>3. Koble til apparatet igjen etter 5 minutter.</li> <li>4. Ta kontakt med kundeservice hvis meldingen vises på nytt.</li> </ol> <p>Du finner kundeservicenummeret i den vedlagte kundeserviceoversikten.</p>
Du hører en varsel-tone, <b>alarm</b>  og lys-skinnen blinker rødt. Døralarmen er slått på.	<p>Apparatdøren er åpen.</p> <ul style="list-style-type: none"> <li>▶ Lukk apparatdøren.</li> </ul>
Temperaturen avviker veldig fra innstillingen.	<p>Ulike årsaker er mulige.</p> <ol style="list-style-type: none"> <li>1. Slå av apparatet. → <i>Side 61</i></li> <li>2. Slå på apparatet igjen etter ca. 5 minutter. → <i>Side 61</i></li> </ol> <ul style="list-style-type: none"> <li>▶ Hvis temperaturen er for høy, må du kontrollere den på nytt etter et par timer.</li> <li>▶ Hvis temperaturen er for lav, må du kontrollere den på nytt neste dag.</li> </ul>
Apparatet brummer, bobler, surrer, gurgler, klikker eller knaker.	<p>Ingen feil. En motor er i gang, f.eks. kuldeaggregatet eller ventilatoren. Kjølemiddel strømmer igjennom rørene. Motoren, brytere eller magnetventiler slår seg på eller av. Det foretas en automatisk avriming. Ingen tiltak er nødvendig.</p>
<p>Apparatet avgir støy.</p> 	<p>Apparatet står ujevnt.</p> <ul style="list-style-type: none"> <li>▶ Sett apparatet i vater ved hjelp av et vaterpass og skrufføttene.</li> </ul>
	<p>Apparatet står ikke fritt.</p> <ul style="list-style-type: none"> <li>▶ Overhold minsteavstandene til apparatet.</li> </ul>
	<p>Utstyrsdelene vakler eller klemmer seg fast.</p> <ul style="list-style-type: none"> <li>▶ Kontroller de avtagbare tilbehørsdelene og monter dem eventuelt på nytt.</li> </ul>
	<p>Flasker eller kar kommer borti hverandre.</p> <ul style="list-style-type: none"> <li>▶ Flytt flaskene eller karene fra hverandre.</li> </ul>

## 15.1 Utfør egentest av apparatet

Apparatet har en selvtest som viser funksjonsfeil som kundeservice kan rette opp.

1. Slå av apparatet. → *Side 61*
  2. Koble apparatet fra strømmettet.  
Trekk ut støpselet eller slå av sikringen i sikringsskapet.
  3. Koble apparatet til strømmen igjen etter 5 minutter. → *Side 13*
- ✓ Temperaturindikatoren viser en animasjon og betjeningspanelet er sperret.
  - ✓ Hvis du hører 5 lydsignaler etter selvtesten, må du ta kontakt med kundeservice.

---

## 16 Oppbevaring og avfallsbehandling

### 16.1 Ta apparatet ut av bruk

1. Slå av apparatet. → *Side 61*
2. Koble apparatet fra strømmettet.  
Trekk ut støpselet eller slå av sikringen i sikringsskapet.
3. Ta ut alle matvarene.
4. Rengjør apparatet. → *Side 66*
5. La apparatdøren stå åpen for å sikre at det luftes innvendig.

### 16.2 Avfallsbehandling av gammelt apparat

Med miljøvennlig avfallsbehandling kan verdifulle råstoffer gjenvinnes.

#### **ADVARSEL**

#### **Fare for helseskader!**

Barn kan bli sperret inne i apparatet og havne i livsfare.

- ▶ For å forhindre at barn klatrer inn i apparatet, bør hyller og beholdere ikke tas ut.

- ▶ Hold barn borte fra utrangerte apparater.

#### **ADVARSEL** **Brannfare!**

Ved skader på rørene kan det sprute ut brennbart kjølemiddel eller sive ut farlige gasser som kan antennes.

- ▶ Rørene for kretsløpet til kuldemediet og isolasjonen må ikke skades.

1. Trekk ut strømkabelens støpsel.
2. Kapp av strømkabelen.
3. Kast apparatet på en miljøvennlig måte.

Du kan innhente informasjon om aktuelle muligheter for avfallsbehandling hos en spesialisert forhandler eller hos kommuneadministrasjonen der du bor.



Dette apparatet er klassifisert i henhold til det europeiske direktivet

2012/19/EU om avhending av elektrisk- og elektronisk utstyr (waste electrical and electronic equipment – WEEE). Direktivet angir rammene for innlevering og gjenvinning av innbytteprodukter.

---

## 17 Kundeservice

Innenfor EØS får du funksjonsrelevante original-reservedeler i samsvarende med gjeldende økodesigndirektivet hos vår kundeservice i minst 10 år fra apparatet bringes ut på markedet.

I tillegg kan du få andre funksjonsrelevante og lageregnete originale reservedeler hos kundeservice i inntil

15 år etter at apparatet kom på markedet.

Ta kontakt med kundeservice for nærmere informasjon.

**Merk:** I rammen av gjeldende regler lokalt for produsentens garantivilkår er bruk av kundeservice gratis. Garantien sin minste varighet (produsentgaranti for private forbrukere) innenfor EØS er 2 år, iht. gjeldende lokale garantivilkår. Garantivilkårene har ingen innvirkning på andre rettigheter eller krav som lokal lovgivning gir.

Du finner detaljert informasjon om garantitid og garantivilkår i ditt land ved å skanne QR-koden i det vedlagte dokumentet om servicekontakter og garanti, hos kundeservice, forhandler eller på nettsiden vår. Du finner kontaktinformasjonen til kundeservice ved å skanne QR-koden i det vedlagte dokumentet om servicekontakter og garanti eller på nettsiden vår.

### 17.1 Produktnummer (E-Nr.), produksjonsnummer (FD) og tellenummer (Z-Nr.)

Når du tar kontakt med kundeservice, trenger du produktnummer (E-Nr.), produksjonsnummer (FD) og tellenummer (Z-Nr.) som du finner på apparatets typeskilt.

→ "Apparat", Fig. **1/8** Side 59

Du kan skrive ned opplysningene, slik at du har data for apparatet og telefonnummeret til kundeservice raskt tilgjengelig når du trenger dem.

## 18 Tekniske data

Kjølemiddel, nettovolum og andre tekniske opplysninger står på typeskiltet.

→ "Apparat", Fig. **1/8** Side 59

Nærmere informasjon om din modell finner du på Internett på <https://eprel.ec.europa.eu/><sup>1</sup>. Nettstedet lenker til den offisielle EU-produkt-databasen EPREL. Følg deretter anvisningene for modellsøket. Modellkoden består av tegnene foran skråstreken i produktnummeret (E-Nr.) på typeskiltet. Alternativt finner du også modellkoden i første linje i EU-energimerkingen.

Antall lyskilder avhenger av modellen.

Dette produktet inneholder en lyskilde med energieffektivitetsklasse D. Dette produktet inneholder en lyskilde med energieffektivitetsklasse E. Lyskildene er tilgjengelige som reservedel, og skal kun skiftes ut av opplært fagpersonale.

### 18.1 Informasjon om fri og Open Source-programvare

Dette produktet inneholder programvarekomponenter som innehaverne av opphavsrettene har lisensiert som fri eller Open Source-programvare. Tilsvarende lisensinformasjon er lagret på husholdningsapparatet. Det er også mulig å få tilgang til lisensinformasjonen via Home Connect-appen: "Profil -> Juridisk rettleiding -> Lisensinformasjon".<sup>2</sup> Du kan også laste ned lisensinformasjon på nettstedet for merkeproduktet. (Søk etter

<sup>1</sup> Gjelder kun for land innenfor EØS

<sup>2</sup> Avhengig av apparatets utstyr

## no Samsvarserklæring

din modell av apparatet og ytterligere dokumentasjon på nettstedet for produktet.) Alternativt kan du bestille relevant informasjon på [ossrequest@bshg.com](mailto:ossrequest@bshg.com) eller fra BSH Hausgeräte GmbH, Carl-Wery-Str. 34, D-81739 München.

Gjeldende kildekode stilles til rådighet på forespørsel.

Send din forespørsel til [ossrequest@bshg.com](mailto:ossrequest@bshg.com) eller BSH

Hausgeräte GmbH, Carl-Wery-Str. 34, D-81739 München.

Emne: „OSSREQUEST“

Du vil bli fakturert for behandlingen av din forespørsel. Dette tilbudet gjelder i tre år fra dato for kjøpet eller minst i det tidsrommet vi tilbyr kundesøtte og reservedeler for det aktuelle apparatet.

---

## 19 Samsvarserklæring

Herved erklærer BSH Hausgeräte GmbH at apparatet med Home Connect-funksjonalitet overholder grunnleggende krav og øvrige bestemmelser i direktiv 2014/53/EU.

En utførlig RED-samsvarserklæring finner du på nettet under [www.bosch-home.com](http://www.bosch-home.com) på produktsiden til apparatet i tilleggsdokumentene.



2,4-GHz-bånd (2400–2483,5 MHz): maks. 100 mW

5 GHz-bånd (5150–5350 MHz + 5470–5725 MHz): maks. 150 mW

	BE	BG	CZ	DK	DE	EE	IE	EL	ES
	FR	HR	IT	CY	LI	LV	LT	LU	HU
	MT	NL	AT	PL	PT	RO	SI	SK	FI
	SE	NO	CH	TR	IS	UK (NI)			

---

5 GHz WLAN (Wi-Fi): Kun til innendørs bruk.

---

AL	BA	MD	ME	MK	RS	UK	UA
----	----	----	----	----	----	----	----

---

5 GHz WLAN (Wi-Fi): Kun til innendørs bruk.

---

Det finns mer information och förklaringar online. Scanna QR-koden på omslaget.



## Innehållsförteckning

<b>1 Säkerhet</b> .....	<b>74</b>	7.1 Slå på enheten .....	82
1.1 Definition av signalord .....	74	7.2 Användningsanvisningar .....	82
1.2 Allmänna anvisningar .....	74	7.3 Slå av enheten .....	83
1.3 Användning för avsett ändamål .....	74	7.4 Ställa in temperaturen .....	83
1.4 Begränsning av användarkretsen .....	75	<b>8 Extrafunktioner</b> .....	<b>83</b>
1.5 Säker transport .....	75	8.1 Superkylning .....	83
1.6 Säker installation .....	75	8.2 Energisparläge .....	83
1.7 Säker användning .....	76	8.3 Viloläge .....	83
1.8 Skadad enhet .....	78	<b>9 Larm</b> .....	<b>84</b>
<b>2 Förhindra saksador</b> .....	<b>79</b>	9.1 Dörrlarm .....	84
<b>3 Miljöskydd och sparsamhet</b> ....	<b>79</b>	9.2 Temperaturlarm .....	84
3.1 Förpackningsmaterialet .....	79	<b>10 Home Connect</b> .....	<b>84</b>
3.2 Spara energi .....	79	10.1 Ställa in Home Connect .....	84
<b>4 Uppställning och anslutning</b> ....	<b>79</b>	10.2 Slå på uppkopplingen mot WLAN-hemnätverket (Wi-Fi) ..	84
4.1 Medföljande tillbehör .....	79	10.3 Slå av uppkopplingen mot WLAN-hemnätverket (Wi-Fi) ....	84
4.2 Kriterier för uppställningsplatsen .....	80	10.4 Installera Home Connect-mjukvaruuppdateringen .....	85
4.3 Montera enheten .....	80	10.5 Home Connect Återställa inställningarna .....	85
4.4 Förbereda enheten för första användningen .....	80	10.6 Fjärrdiagnostik .....	85
4.5 Elanslutning av apparaten .....	80	10.7 Dataskydd .....	85
<b>5 Lär känna</b> .....	<b>80</b>	<b>11 Kylfack</b> .....	<b>85</b>
5.1 Enhet .....	80	11.1 Tips för livsmedelsförvaring i kylfacket .....	86
5.2 Kontrollfält .....	81	11.2 Kylfackets kylzoner .....	86
<b>6 Inredning</b> .....	<b>81</b>	<b>12 Svalfack</b> .....	<b>86</b>
6.1 Hylla .....	81	12.1 Förvaringstider i kallagringsfacket vid 0°C .....	86
6.2 Flexibel hylla .....	81	<b>13 Avfrostning</b> .....	<b>86</b>
6.3 Flaskhylla .....	81	13.1 Frosta av kylfacket .....	86
6.4 Utdragslåda .....	81	13.2 Avfrostning av kallagringsfacket .....	86
6.5 Frukt- och grönsakslåda med fuktighetsregulator .....	82	<b>14 Rengöring och skötsel</b> .....	<b>86</b>
6.6 Kallagringslåda .....	82		
6.7 Dörrhyllor .....	82		
<b>7 Användningsprincip</b> .....	<b>82</b>		

14.1 Förbereda enheten för rengöring .....	86	<b>17 Kundtjänst .....</b>	<b>91</b>
14.2 Rengöra enheten .....	87	17.1 Produktnummer (E-nr.), tillverkningsnummer (FD) och serienummer (Z-nr.) .....	92
14.3 Ta ut inredningsdetaljerna ....	87	<b>18 Tekniska data .....</b>	<b>92</b>
14.4 Ta ur enhetens delar .....	88	18.1 Information om fri och Open Source-programvara .....	92
<b>15 Avhjälpning av fel .....</b>	<b>88</b>	<b>19 Överensstämmelseförklaring .....</b>	<b>93</b>
15.1 Gör självtest på enheten .....	90		
<b>16 Lagring och avfallshantering .</b>	<b>91</b>		
16.1 Uttjänt enhet .....	91		
16.2 Omhändertagande av begagnade apparater .....	91		

---

## 1 Säkerhet

Följ säkerhetsanvisningarna nedan.

### 1.1 Definition av signalord

Här hittar du vad signalorden i anvisningen betyder.

#### **VARNING**

Följ anvisningarna för att förhindra ev. allvarliga eller dödliga personskador.

#### **FÖRSIKTIGT**

Följ anvisningarna för att förhindra lätta eller mindre allvarliga skador.

#### **OBS**

Följ anvisningarna för att undvika sakskador på enheten eller annat.

**Notering:** Hänvisar till viktig information.

### 1.2 Allmänna anvisningar

- Läs igenom anvisningen noga.
- Förvara bruksanvisningen och produktinformationen för senare användning eller till nästa ägare.
- Anslut inte enheten om den har transportskador.

### 1.3 Användning för avsett ändamål

Enheten är inte avsedd att vara inbyggd enhet.

Använd bara enheten för:

- för att kyla livsmedel.
- i privata hushåll och i slutna utrymmen i hemmiljö.
- upp till 2000 m höjd över havet.

## 1.4 Begränsning av användarkretsen

Denna apparat kan användas av barn från 8 år och äldre och av personer med begränsad fysisk, sensorisk eller mental förmåga eller brist på erfarenhet och/eller kunskap såvida detta sker under uppsikt eller om de undervisats i hur man säkert använder apparaten och förstått de faror som kan uppstå i samband med felaktig användning.

Låt inte barn leka med enheten.

Rengöring och användarskötsel får inte utföras av barn om de inte står under uppsikt.

Barn från 3 år och yngre än 8 år får sätta in och ta ut ur kylan/frysaren.

## 1.5 Säker transport

### ⚠ **WARNING – Risk för personskador!!**

Apparaten är tung och kan orsaka personskador vid lyft.

- ▶ Försök inte att lyfta apparaten ensam.

## 1.6 Säker installation

### ⚠ **WARNING – Risk för elstötar!!**

Obehöriga installationer är farliga.

- ▶ Anslut och använd bara maskinen enligt uppgifterna på typskylten.
- ▶ Elanslut bara maskinen via ett rätt installerat, jordat uttag för växelström.
- ▶ Skyddsledarsystemet i byggnadens elanläggning måste vara installerat enligt gällande föreskrifter.
- ▶ Mata aldrig maskinen via externbrytare som t.ex. timer eller fjärrkontroll.
- ▶ Om apparaten är inbyggd måste nätanslutningsledningens stickkontakt vara fritt tillgänglig eller, ifall fri tillgång inte är möjlig, den fasta elinstallationen innehålla en inbyggd frånskiljare enligt anläggningsbestämmelserna.

- ▶ Se noga till när apparaten ställs upp att nätanslutningsledningen inte blir klämd eller skadad.

Skadad sladdisolering är farligt.

- ▶ Låt aldrig nätkabeln komma i kontakt med värmekällor.

### **⚠ VARNING – Explosionsrisk!!**

Är enhetens ventilationsöppningar täckta, så kan en läcka i kylsystemet ge en brännbar gas-luftblandning.

- ▶ Täck inte ventilationsöppningarna i enhetens hölje eller stommen.

### **⚠ VARNING – Brandrisk!!**

Det är farligt att använda förlängningssladdar och otillåtna adapterar.

- ▶ Använd inte förlängningsnätkablar eller grenuttag.
- ▶ Använd enbart adapterar och nätanslutningskablar som är godkända av tillverkaren.
- ▶ Om nätanslutningskabeln är för kort och ingen längre nätanslutningskabel finns tillgänglig måste du kontakta en behörig elektriker för att anpassa byggnadens elinstallation.

Lösa grenuttag och nätdelar kan bli överhettade och orsaka brand.

- ▶ Lägg inte lösa grenuttag eller nätdelar på baksidan av enheten.

## **1.7 Säker användning**

### **⚠ VARNING – Risk för elstötar!!**

Inträngande fukt kan orsaka en elektrisk stöt.

- ▶ Använd bara maskinen i slutna utrymmen.
- ▶ Exponera aldrig maskinen för kraftig värme och fukt.
- ▶ Använd inte ångrengöring eller högtryckstvätt för att rengöra apparaten.

### **⚠ VARNING – Kvävningrisk!!**

Barn kan dra förpackningsmaterial över huvudet eller trassla in sig i det och kvävas.

- ▶ Låt inte barn komma i närheten av förpackningsmaterial.
- ▶ Låt inte barn leka med förpackningsmaterialet.

Barn kan andas in eller svälja smådelar och kvävas av dem.

- ▶ Låt inte barn komma i närheten av smådelar.
- ▶ Låt inte barn leka med smådelar.

**⚠ VARNING – Explosionsrisk!!**

Blir kylsystemet skadat, så kan brännbart kylmedium tränga ut och explodera.

- ▶ Använd inte andra mekaniska anordningar och hjälpmedel än de som tillverkaren rekommenderar för att snabba på avfrostningen.
- ▶ Lossa fastfrusna livsmedel med trubbigt föremål, t.ex. en träslev. Produkter med brännbara drivgaser och explosiva ämnen kan explodera, t.ex. sprayburkar.
- ▶ Förvara inga produkter med brännbara drivgaser och explosiva ämnen i enheten.

**⚠ VARNING – Brandrisk!!**

Elenheter inuti enheten kan börja brinna, t.ex. värmeelement eller elismaskiner.

- ▶ Använd inte elenheter inuti enheten.

**⚠ VARNING – Risk för personskador!!**

Burkar med kolsyrade drycker kan spricka.

- ▶ Förvara inte burkar med kolsyrade drycker i kallagringsfacket. Risk för ögonskador pga. utträngande brännbara kylmedier och farliga gaser.
- ▶ Skada inte rören i köldmediekretsen eller isoleringen. Enheten kan välta.
- ▶ Kliv eller stöd inte på sockel, lådor eller dörrar.

**⚠ VARNING – Risk för brännskador!!**

Olika delar på enhetens baksida blir heta vid användning.

- ▶ Rör inte heta delar.

**⚠ FÖRSIKTIGT – Risk för hälsoskada!!**

Följ anvisningarna nedan för att undvika kontaminering av livsmedlen.

- ▶ Står dörren öppen lång, så blir temperaturökningen i enhetens fack avsevärd.
- ▶ Rengör regelbundet ytor som har kontakt med livsmedel och avloppssystem.
- ▶ Förvara rått kött och rå fisk i lämpliga behållare i kylan så att de inte har kontakt eller droppar på andra livsmedel.

- ▶ Ska kylan/frysen stå tom ett tag, slå av enheten, frosta av, rengör och lämna dörren öppen för att undvika mögelbildning. Delar av metall eller med metallutseende i enheten kan innehålla aluminium. Kommer sura livsmedel i kontakt med aluminium, så kan aluminiumjoner bli överförda till livsmedlet.
- ▶ Ät inte kontaminerade livsmedel.

## 1.8 Skadad enhet

### **VARNING – Risk för elstötar!!**

Skadad maskin eller sladd är farligt.

- ▶ Slå inte på skadad enhet.
- ▶ Dra aldrig i sladden för att göra maskinen strömlös. Dra alltid i kontakten, inte sladden.
- ▶ Om enhet, sladd eller jordkabel är trasiga, dra genast ur kontakten eller slå av säkringen i proppskåpet.
- ▶ Ring service. → *Sid. 91*

Obehöriga reparationer är farliga.

- ▶ Det är bara specialutbildad personal som får reparera maskinen.
- ▶ Maskinen får bara repareras med originalreservdelar.
- ▶ Om nätkabeln eller apparatens anslutningskabel skadas måste den bytas ut mot en speciell nätkabel eller anslutningskabel som du kan beställa från tillverkaren eller tillverkarens kundtjänst.

### **VARNING – Brandrisk!!**



Vid skadade rör kan brännbart kylmedium och farliga gaser tränga ut och antändas.

- ▶ Håll eld och tändkällor borta från enheten.
- ▶ Vädra ur rummet.
- ▶ Slå av enheten. → *Sid. 83*
- ▶ Dra ur sladden eller slå av säkringen i proppskåpet.
- ▶ Ring service. → *Sid. 91*

---

## 2 Förhindra saksador

### OBS

Kantning av rullarna kan skada golvet om du skjuter enheten.

- ▶ Transportera enheten med säckkärra.
- ▶ Använd golvskydd vid förflyttning av enheten och sicksacka inte. Enheten kan bli skadad om du sätter eller ställer dig på enhet, sockel, lådor och dörrar.
- ▶ Kliv eller stöd inte på enhet, sockel, lådor eller dörrar.

Olje- och fettkontaminering kan göra plastdetaljer och dörrtätningar porösa.

- ▶ Håll plastdetaljer och dörrtätningar olje- och fettfria.

Delar av metall eller med metallutseende i enheten kan innehålla aluminium. Aluminium korroderar och missfärgas vid kontakt med syrliga livsmedel.

- ▶ Förvara bara förpackade livsmedel i enheten.

Maskindiskar du inredningsdetaljer och tillbehör, så kan de bli deformerade och missfärgade.

- ▶ Maskindiska aldrig inredningsdetaljer och tillbehör.

---

## 3 Miljöskydd och sparsamhet

### 3.1 Förpackningsmaterialet

Förpackningsmaterialen är miljövänliga och återvinningsbara.

- ▶ Källsortera och omhänderta de olika beståndsdelarna.

### 3.2 Spara energi

Om du följer anvisningarna förbrukar apparaten mindre energi.

## Välja uppställningsplats

- Skydda enheten mot direkt solljus.
- Ställ upp enheten med så stort avstånd som möjligt till element, spisar och andra värmekällor:
  - håll 30 mm avstånd till el- och gashällar.
  - Håll 300 mm avstånd till olje- och kolspisar.
- Håll väggavstånd om 50 mm.
- Täck aldrig för eller sätt igen de yttre ventilationsöppningarna.

## Spara effekt vid användning

**Notering:** Placeringen av inredningsdetaljerna påverkar inte enhetens effektförbrukning.

- Öppna bara enheten ett kort tag och stäng den ordentligt.
- Täck aldrig för eller sätt igen de inre eller yttre ventilationsöppningarna.
- Transportera inköpta matvaror i kylväska och lägg dem snabbt i enheten.
- Låt varm mat och dryck svalna innan du ställer in dem i enheten.
- Lägg frysvaror i kylfacket för upptining för att dra nytta av frysvarornas kyla.
- Lämna alltid lite plats mellan matvarorna och bakväggen.

---

## 4 Uppställning och avslutning

### 4.1 Medföljande tillbehör

Kontrollera efter upppackningen att inga delar är transportskadade och att leveransen är komplett.

Om du har anmärkningar ska du kontakta återförsäljaren eller vår kundtjänst → *Sid. 91*.

Leveransen består av:

- Fristående enhet
- Inredning och tillbehör<sup>1</sup>
- Monteringsanvisning
- Bruksanvisning
- Serviceförteckning
- Garantibilaga<sup>2</sup>
- Energimärkning
- Information om effektförbrukning och ljudnivå
- Information om Home Connect

## 4.2 Kriterier för uppställningsplatsen

### ⚠ VARNING

#### Explosionsrisk!!

Står enheten i ett för litet utrymme, så kan en läcka i kylsystemet ge en brännbar gas-luftblandning.

- ▶ Ställ upp enheten i utrymmen som har en volym om minst 1 m<sup>3</sup> per 8 g kylmedium. Mängden kylmedium står på typskylten.

→ "Enhet", Fig. **1**/**8** Sid. 81

Enhetens vikt kan allt efter modell vara upp till 75 kg.

Underlaget måste vara tillräckligt stabilt för att klara enhetens vikt.

Underlaget måste vara jämnt.

Kylskåpet är avsett för användning i omgivningstemperaturer från 10°C till 43°C.

Enheten är fullt funktionsduglig inom den tillåtna rumstemperaturen.

## 4.3 Montera enheten

- ▶ Montera enheten enligt den medföljande monteringsanvisningen.

## 4.4 Förbereda enheten för första användningen

1. Ta ur informationsmaterialet.
2. Ta bort skyddsfolier och transportsäkringar, t.ex. tejp och kartong.
3. Rengör enheten en första gång.  
→ Sid. 87

## 4.5 Elanslutning av apparaten

**Krav:** Vänta minst en timme med elanslutningen efter liggande transport och uppställning av enheten.

1. Sätt sladdens kontakt i enheten.
2. Sätt in nätanslutningens nätstickkontakt i ett eluttag nära apparaten.

Maskinens anslutningsuppgifter står på typskylten.

→ "Enhet", Fig. **1**/**8** Sid. 81

3. Kontrollera att nätstickkontakten sitter ordentligt fast.
- ✓ Temperaturindikeringen visar en a-nimering och kontrollerna är spärade.
  - ✓ Enheten är redo att använda när a-nimeringen är slut och temperaturindikeringen tänds.

---

## 5 Lär känna

### 5.1 Enhet

Här finns en översikt över apparatens beståndsdelar.

→ Fig. **1**

---

**A** Kylfack → Sid. 85

---

**B** Svalfack → Sid. 86

---

**1** Kontrollfält → Sid. 81

---

<sup>1</sup> Allt efter apparatens utrustning

<sup>2</sup> Inte i alla länder

- 
- 2** Belysning<sup>1</sup>

---

  - 3** Flaskhylla → *Sid. 81*

---

  - 4** Flexibel hylla → *Sid. 81*

---

  - 5** Utdragslåda → *Sid. 81*

---

  - 6** Frukt- och grönsakslåda med fuktighetsregulator → *Sid. 82*

---

  - 7** Kallagringslåda → *Sid. 82*

---

  - 8** Typskylt → *Sid. 92*

---

  - 9** Skruvfot

---

  - 10** Dörrhylla för stora flaskor → *Sid. 82*
- 

**Notering:** Det kan finnas avvikelser mellan enhet och bilder map. inredning och mått.

## 5.2 Kontrollfält

Med kontrollfält ställer du in apparatens alla funktioner och får information om drifttillståndet.

→ *Fig. 2*

- 
- 1**  slår på och av enheten.

---

  - 2** wifi  slår på eller av uppkopplingen mot WLAN-hemnätverket(Wi-Fi).

---

  - 3**  lyser vid Home Connect-appinställda, användardefinierade inställningar. Du hittar mer information i Home Connect-appen.

---

  - 4** Ljuslisten ger optisk återkoppling.

---

  - 5** -/+ ställer in temperaturen.

---

  - 6** super  slår på och av Superfunktion.

---

  - 7** eco  slår på eller av energisparläget.
- 

- 
- 8** menu  aktiverar och avaktiverar inställningsläget.

---

  - 9** alarm  slår av varningssignalen.
- 

## 6 Inredning

Enhetens inredning är modellberoende.

### 6.1 Hylla

Ta ur och sätt i hyllan igen på annat ställe, om det behövs.

→ *"Ta ut hyllan", Sid. 87*

### 6.2 Flexibel hylla

Använd den flexibla hyllan vid förvaring av höga kylvaror som t.ex. kannor eller flaskor på hyllan under. Du kan dra ur den flexibla hyllans frandel och skjuta in den under bakdelen.

→ *Fig. 3*

Behöver du mer plats, så kan du fälla ihop den flexibla hyllans främre och bakre del.

→ *Fig. 4*

### 6.3 Flaskhylla

Ställ flaskorna säkert på flaskhyllan. Ta ur och sätt i flaskhyllan igen på annat ställe, om det behövs.

→ *"Ta ut hyllan", Sid. 87*

### 6.4 Utdragslåda

Förvara tillredda livsmedel övertäckta i utdragslådan.

<sup>1</sup> Allt efter apparatens utrustning

## 6.5 Frukt- och grönsakslåda med fuktighetsregulator

Förvara färsk frukt och grönsaker o-förpackade i frukt- och grönsakslådan.

Lägg in skurna frukter och grönsaker övertäckta eller lufttätt förpackade. Du kan reglera luftfuktigheten i frukt- och grönsakslådan med fuktighetsregulatorn. På så sätt kan färsk frukt och grönsaker förvaras längre än vid konventionell förvaring.

→ Fig. 5

Du kan ställa in luftfuktigheten i frukt- och grönsakslådan efter den livsmedelstyp och -mängd du lägger i genom att skjuta på fuktighetsregulatorn:

- Skjut åt höger för lägre luftfuktighet ☺ ☹ vid förvaring av främst frukt, blandat eller vid hög belastning.
- Skjut åt vänster för högre luftfuktighet ☹ ☺ vid förvaring av främst grönsaker eller vid låg belastning.

Beroende på förvarad mängd och livsmedelstyp kan det bildas kondensvatten i frukt- och grönsakslådan.

Torka upp kondensvattnet med torr trasa och ställ in fuktighetsregulatorn på lägre luftfuktighet.

Förvara köldkänsliga frukter och grönsaker som t.ex. ananas, bananer, citrusfrukter, gurka, zucchini, paprika, tomat och potatis utanför enheten vid temperaturer om ca 8°C till 12°C för att bevara kvalitet och smak.

## 6.6 Kalllagringslåda

Använd kalllagringslådans lägre temperatur för att förvara småkänsliga livsmedel, t.ex. fisk, kött och korv.

## 6.7 Dörrhyllor

Flytta eller ta ur och sätt in dörrhyllorna igen på andra ställen, om det behövs.

→ "Ta ut dörrhyllan", Sid. 87

### Tips!

- Lyft fullastad flaskhylla lite vid förflyttning.
- Sätt flaskhyllan i behållarens fästspår för att organisera livsmedlen.

→ Fig. 6

---

## 7 Användningsprincip

### 7.1 Slå på enheten

1. Elanslut enheten. → Sid. 80

**Notering:** Slog du av enheten med kontrollfält tidigare, tryck på Ⓞ i 3 sekunder.

- ✓ Temperaturindikeringen visar en animering och kontrollerna är spärade.
  - ✓ Enheten är redo att använda när animeringen är slut och temperaturindikeringen tänds.
  - ✓ Enheten börjar kyla.
2. Slå av varningssignalen med **alarm** ⚡.
  - ✓ **alarm** ⚡ slocknar när inställd temperatur är uppnådd.
  3. Ställ in den temperatur du vill ha. → Sid. 83

### 7.2 Användningsanvisningar

- Det tar flera timmar för enheten att uppnå inställd temperatur efter att du slagit på den.  
Lägg inte in livsmedel förrän inställd temperatur är uppnådd.
- Se till så att dörren inte blockeras av det förvarade vid dörrstängning.
- Det kan bli undertryck när du stänger dörren. Dörren blir svår-

öppnad. Vänta lite tills undertrycket utjämnats.

- Temperaturen i enheten kan variera pga. följande förhållanden:
  - hur ofta du öppnar enheten
  - hur mycket du har i enheten
  - Temperatur, färskförvarade livsmedel
  - Omgivningstemperatur
  - Direkt solljus

### 7.3 Slå av enheten

1. Tryck på **menu**  $\equiv$  för att slå på inställningsläge.
2. Tryck 3 sekunder på  $\text{\textcircled{1}}$ .

### 7.4 Ställa in temperaturen

#### Ställa in kylfackstemperaturen

1. Tryck på **menu**  $\equiv$  för att slå på inställningsläge.
2. Tryck på  $-/+$  tills temperaturindikeringen visar den temperaturinställning du vill ha.  
Rekommenderad kylfackstemperatur är 4°C.

## 8 Extrafunktioner

Ta reda på vilka extrafunktioner enheten har.

### 8.1 Superkylning

Superkylning kyler kylfacket så mycket som möjligt.

Slå på Superkylning innan du lägger in stora mängder livsmedel i kylfacket.

**Notering:** När Superkylning är på, så kan enheten låta mer.

#### Slå på Superkylning

1. Tryck på **menu**  $\equiv$  för att slå på inställningsläge.
  2. Tryck på **super**  $\text{\textcircled{X}}$ .
- ✓ **super**  $\text{\textcircled{X}}$  tänds.

**Notering:** Enheten slår om till normalläge efter ca 6 timmar.

#### Slå av Superkylning

- ▶ Tryck på **super**  $\text{\textcircled{X}}$ .
- ✓ Du får upp tidigare inställd temperatur.

### 8.2 Energisparläge

Energisparläget slår om enheten till energispar drift.

Enheten ställer automatiskt om temperaturen.

Kylfack	6°C
Svalfack	0°C

#### Slå på energisparläge

1. Tryck på **menu**  $\equiv$  för att slå på inställningsläge.
  2. Tryck på **eco**  $\text{\textcircled{O}}$ .
- ✓ Ljuslisten lyser grön.

#### Slå av energisparläge

- ▶ Tryck på **eco**  $\text{\textcircled{O}}$ .
- ✓ Du får upp tidigare inställd temperatur.

### 8.3 Viloläge

Viloläget slår av alla funktioner som inte är nödvändiga.

Följande funktioner är av vid viloläge:

- Superkylning
- Larm
- Innerbelysning
- Ljudsignaler
- Kontrollindikeringar

**Notering:** Kontrollbelysningen är av vid viloläge. **eco**  $\text{\textcircled{O}}$  tänds.

#### Slå på viloläge

1. Tryck på **menu**  $\equiv$  för att slå på inställningsläge.
  2. Håll in **eco**  $\text{\textcircled{O}}$  i 6 sekunder tills displayen slocknar.
- ✓ **eco**  $\text{\textcircled{O}}$  tänds.

## Slå av viloläge

- ▶ Håll in **eco** ⌚ 6 sekunder.

---

## 9 Larm

### 9.1 Dörrlarm

Om dörren står öppen för länge, så löser dörrlarmet ut.

#### Slå av dörrlarmet

- ▶ Stäng dörren eller tryck på **alarm** ⌘.
- ✓ Varningssignalen slår av.

### 9.2 Temperaturlarm

#### Slå av temperaturlarm

- ▶ Tryck på **alarm** ⌘.
- ✓ Varningssignalen slår av.

---

## 10 Home Connect

Apparaten har nätverkskapacitet. Anslut apparaten till en mobil terminal för att manövrera funktioner via Home Connect-appen.

Home Connect-tjänsterna är inte tillgängliga i alla länder. Tillgängligheten för Home Connect-funktionen beror på om Home Connect-tjänsterna är tillgängliga i ditt land. Du hittar mer information på: [www.home-connect.com](http://www.home-connect.com).

För att kunna använda Home Connect måste du först upprätta förbindelsen till WLAN-hemmanätverket (Wi-Fi<sup>1</sup>) och till Home Connect-appen.

Vänta minst 3 minuter efter att du slagit på enheten så att den interna initieringen hinner slutföras. Sedn kan du ställa in Home Connect igen.

Appen Home Connect guidar dig genom hela inloggningsprocessen. Följ instruktionerna och beakta informationen i appen Home Connect.

### Noteringar

- Följ bruksanvisningens säkerhetsanvisningar, även när du styr enheten via appen Home Connect.  
→ "*Säkerhet*", Sid. 74
- Manövreringen på apparaten har alltid förtur. Under denna tid går det inte att manövrera med Home Connect-appen.

### 10.1 Ställa in Home Connect

**Krav:** Enheten har mottagning med WLAN-hemnätverket (Wi-Fi) på installationsplatsen.

1. Scanna följande QR-kod.



Du kan installera Home Connect-appen med QR-koden och koppla upp enheten.

2. Följ Home Connect-appanvisningarna.

### 10.2 Slå på uppkopplingen mot WLAN-hemnätverket (Wi-Fi)

1. Tryck på **menu** ☰ för att slå på inställningsläge.
2. Tryck på **wifi** 📶.

### 10.3 Slå av uppkopplingen mot WLAN-hemnätverket (Wi-Fi)

- ▶ Tryck på **wifi** 📶.

---

<sup>1</sup> Wi-Fi är ett registrerat varumärke som tillhör Wi-Fi Alliance.

## 10.4 Installera Home Connect-mjukvaruuppdateringen

**Notering:** Finns det en uppdatering av Home Connect-mjukvaran, så får du upp en indikering i Home Connect-appen.

Du hittar aktuell mjukvaruversion i Home Connect-appen under enhetsinformationen till enheten.

- ▶ Installera uppdateringen av Home Connect-mjukvaran genom att följa Home Connect-appanvisningarna.
- ✓ Kontrollfält spärras delvis vid installationen.

## 10.5 Home Connect Återställa inställningarna

Får du problem att koppla upp enheten mot WLAN-hemnätverket (Wi-Fi) eller vill logga in enheten på ett annat WLAN-hemnätverk (Wi-Fi), så kan du återställa Home Connect-inställningarna.

- ▶ Håll in **wifi**  7 till 10 sekunder tills enheten ger en tredje ljudsignal.
- ✓ Home Connect-inställningarna är återställda.

## 10.6 Fjärrdiagnostik

Service kan accessa din maskin via fjärrdiagnos om du hör med dem, din maskin är uppkopplad mot Home Connect-servern och fjärrdiagnosen är tillgänglig i det land där du använder maskinen.

**Tips!:** Mer information samt anvisningar om tillgången till fjärrdiagnos i ditt land hittar du på service-/supportdelen till den lokala webbsajten:

[www.home-connect.com](http://www.home-connect.com).

## 10.7 Dataskydd

Följ integritetspolicyns anvisningar.

Vid enhetens första uppkoppling mot Internet-anslutet hemnätverk överför enheten följande uppgiftskategorier till Home Connect-servern (första registrering):

- Entydig enhets-ID (består av enhetskoder samt den inbyggda Wi-Fi-kommunikationsmodulens MAC-adress).
- Wi-Fi-kommunikationsmodulens säkerhetscertifikat (för informationstekniskt skydd av uppkopplingen).
- Hemenhetens aktuella mjuk- och hårdvaruversion.
- Status för en eventuell tidigare återställning till fabriksinställningarna.

Första registreringen förbereder användningen av Home Connect-funktionerna och krävs först när du vill använda Home Connect-funktionerna första gången.

**Notering:** Tänk på att Home Connect-funktionaliteterna bara kan användas i kombination med Home Connect-appen. Det går att få upp information om integritetspolicyn i Home Connect-appen.

---

## 11 Kylfack

I kylfacket förvarar du mejeriprodukter, ägg, tillagad mat, bakverk, öppnade konserver och hårdost.

Temperaturen går att ställa in från 2°C till 8°C.

Tack vare kylförvaringen kan du även förvara småkänsliga livsmedel under kort till medellång tid. Ju lägre temperatur du väljer, desto längre håller sig livsmedlen färska.

## 11.1 Tips för livsmedelsförvaring i kylfacket

- Förvara bara färska, felfria livsmedel.
- Lägg in livsmedlen lufttätt förpackade eller övertäckta.
- Lägg inte livsmedlen framför de inre ventilationsöppningarna eller med direktkontakt mot bakväggen så att luftcirkulation och livsmedelsinfrysning påverkas.
- Låt varm mat och dryck svalna först.
- Följ tillverkarens bäst-före-datum eller förbrukningsdatum.

## 11.2 Kylfackets kylzoner

Luftcirkulationen i kylfacket ger olika kylzoner.

### Kallaste zonen

Det kallaste zonen är på avdelaren och i den stora flaskhyllan.

**Tips!:** Förvara småkänsliga livsmedel, t.ex. fisk, korv och kött, i kallagringsfacket.

→ "Svalfack", Sid. 86

### Varmaste zonen

Den varmaste zonen är högst upp på dörren.

**Tips!:** Förvara tåliga livsmedel som t.ex. hårdost och smör i den varmaste zonen. Ost kan på så sätt vidareutveckla sin smak, smöret blir bredbart.

## 12 Svalfack

Kallagringsfacket håller livsmedel färska längre än kylfacket.

Håll temperaturen i kallagringsfacket nära 0°C.

Kallagringsfackets låga temperatur och optimala luftfuktighet ger perfekt förvaring av känsliga livsmedel.

## 12.1 Förvaringstider i kallagringsfacket vid 0°C

Förvaringstiderna beror på livsmedelens ursprungliga kvalitet.

Livsmedel	Förvaringstid
Färsk fisk, skaldjur	upp till 3 dagar
Fågel, kött (kokt/stekt)	upp till 5 dagar
Nötkött, fläskkött, lamm, charkuterier (kallskuret):	upp till 7 dagar
Rökt fisk, broccoli	upp till 14 dagar
Sallad, fänkål, aprikoser, plommon	upp till 21 dagar
Mjukost, yoghurt, keso, kärnmjolk, blomkål	upp till 30 dagar

## 13 Avfrostning

### 13.1 Frosta av kylfacket

Enhetens kylfack är självavfrostande.

### 13.2 Avfrostning av kallagringsfacket

Enhetens kallagringsfack är självavfrostande.

## 14 Rengöring och skötsel

Rengöring av svårtillgängliga ställen måste utföras av kundtjänsten. Kundtjänstens rengöring kan orsaka kostnader.

### 14.1 Förbereda enheten för rengöring

1. Slå av enheten. → Sid. 83

2. Gör enheten strömlös.  
Dra ur sladden eller slå av säkring-  
en i proppskåpet.
3. Ta ut alla livsmedel och förvara  
dem på kallt ställe.  
Lägg kylklampar ovanpå livsmed-  
len, om du har sådana.
4. Ta ut alla inrednings- och tillbe-  
hörsdetaljer ur enheten. → *Sid. 87*
5. Ta ur frukt- och grönsakslådans  
lock.

## 14.2 Rengöra enheten

### ⚠ **VARNING**

#### **Risk för elstötar!!**

Risk för stötar om fukt tränger in.

- ▶ Använd inte ångrengöring eller  
högtryckstvätt för att rengöra appa-  
raten.
- ▶ Använd inte maskinen med fuktiga  
händer.

Vätska i belysning eller kontroller kan  
vara farligt.

- ▶ Sköljvattnet får inte komma in i be-  
lysnings eller kontroller.

### **OBS**

Olämpliga rengöringsmedel kan ska-  
da apparatens ytor.

- ▶ Använd inga hårda skurbollar eller  
putssvampar.
- ▶ Använd inga starka eller repande  
rengöringsmedel.
- ▶ Använd inte starkt alkoholhaltiga  
rengöringsmedel.

Vassa eller spetsiga föremål skadar  
hyllskenorna.

- ▶ Rengör aldrig hyllskenorna med  
vassa eller spetsiga föremål som  
t.ex. kniv.

Maskindiskar du inredningsdetaljer  
och tillbehör, så kan de bli deforme-  
rade och missfärgade.

- ▶ Maskindiska aldrig inredningsdetal-  
jer och tillbehör.

1. Förbereda enheten för rengöring.  
→ *Sid. 86*
2. Rengör enhet, inrednings-, tillbe-  
hörsdetaljer och dörrtätningar med  
disktrasa, ljummet vatten och lite  
pH-neutralt diskmedel.
3. Torka torrt ordentligt med mjuk,  
torr trasa.
4. Sätt i inredningsdetaljerna och  
montera urtagbara enhetsdelar.
5. Elanslut enheten. → *Sid. 13*
6. Lägg in livsmedlen.

## 14.3 Ta ut inredningsdetaljerna

Ta ut inredningsdetaljerna ur enheten  
så att du kan rengöra dem ordentligt.

### **Ta ut hyllan**

- ▶ Lyft hyllan framtill ① och ta ur den  
②.  
→ *Fig. 7*

### **Ta ur den flexibla hyllan**

1. Fäll upp båda hylldelarna ①, ta ur  
dem ihop ② och ta sedan ur  
skenorna ③.  
→ *Fig. 8*
2. Ta bort sidohållarna för att ta isär  
hyllan.  
→ *Fig. 9*

### **Ta ut dörrhyllan**

- ▶ Lyft dörrhyllan framtill ① och ta ur  
den ②.  
→ *Fig. 10*

### **Ta ur utdragslådan**

1. Ta bort dörrhyllan för stora flaskor.  
→ *Sid. 87*
2. Dra ut utdragslådan ända till ansla-  
get.
3. Lyft ① utdragslådan framtill och ta  
ur ② den.  
→ *Fig. 11*

### Ta ur frukt- och grönsakslådan

1. Dra ut frukt- och grönsakslådan ända till anslaget.
2. Lyft ① frukt- och grönsakslådan framtill och ta ur ② den.  
→ Fig. **12**

### Ta ur kallagringslådan

1. Dra ut kallagringslådan ända till anslaget.
2. Lyft kallagringsbehållaren framtill ① och ta ur den ②.  
→ Fig. **13**

### Ta av lådfronten

- ▶ Tryck in lådans sidosnäppen ① och vrid av fronten från lådan ②.  
→ Fig. **14**

## 14.4 Ta ur enhetens delar

Det går att ta ur vissa delar i enheten om du ska rengöra den ordentligt.

### Ta bort hyllan ovanför frukt- och grönsakslådan

1. Ta ur frukt- och grönsakslådan.  
→ Sid. 88

2. Ta ur lagringslådan.
3. Flytta hyllan över frukt- och grönsakslådan och locket till frukt- och grönsakslådan lite framåt.
4. Skjut fuktighetsregeln åt höger.
5. Lyft locket till frukt- och grönsakslådan ①, flytta bakåt ② och ta ur det nedåt.  
→ Fig. **15**
6. Lyft hyllan över frukt- och grönsakslådan framtill ① och ta ur den ②.  
→ Fig. **16**

**Notering:** Se till så att frukt- och grönsakslådans lock sitter rätt när du sätter tillbaka hyllan ovanför. Frukt- och grönsakslådans lock ger jämn luftfördelning och optimal kylning.

### Ta ur lådskenan

- ▶ Lossa hållaren och ta ur lådskenan.  
→ Fig. **17**

---

## 15 Avhjälpning av fel



Småfel på enheten kan du åtgärda själv. Använd informationen om felåtgärder innan du kontaktar service. Då slipper du onödiga kostnader.

### VARNING

#### Risk för elstötar!!

Obehöriga reparationer är farliga.

- ▶ Det är bara specialutbildad personal som får reparera maskinen.
- ▶ Maskinen får bara repareras med originalreservdelar.
- ▶ Om nätkabeln eller apparatens anslutningskabel skadas måste den bytas ut mot en speciell nätkabel eller anslutningskabel som du kan beställa från tillverkaren eller tillverkarens kundtjänst.

<b>Fel</b>	<b>Orsak och felsökning</b>
Enheten kylar inte, indikeringar och belysning lyser.	<p>Utställningsläget är på.</p> <ul style="list-style-type: none"> <li>▶ Håll in <b>super</b> ✖ i 10 sekunder tills du hör 4 ljudsignaler.</li> <li>✓ Du får kort upp "OF" på kontrollerna.</li> </ul>
LED-belysningen fungerar inte.	<p>Olika orsaker är möjliga.</p> <ul style="list-style-type: none"> <li>▶ Ring service!</li> </ul> <p>Serviceumren hittar du i den medföljande serviceförteckningen.</p>
Kylmaskineriet slår på allt oftare och är igång längre.	<p>Dörren har öppnats ofta.</p> <ul style="list-style-type: none"> <li>▶ Öppna inte enhetens dörr i onödan.</li> </ul> <p>Yttre ventilationsöppningarna är täckta.</p> <ul style="list-style-type: none"> <li>▶ Ta bort hinder framför de yttre ventilationsöppningarna.</li> </ul>
	<p>Inget fel. Moderna kylmaskiner slår på oftare och har olika effektlägen för effektivare kylning.</p>  <ul style="list-style-type: none"> <li>▶ Ta bort hinder framför de yttre ventilationsöppningarna.</li> <li>▶ Ställ upp enheten med så stort avstånd som möjligt till värmeelement, spisar och andra värmekällor. Undvik långvarigt, direkt solljus på enheten.</li> <li>▶ Öppna enhetens dörr så kort som det går.</li> <li>▶ Låt varm mat och dryck svalna före förvaring.</li> </ul>
Det bildas ett frostskikt på kylfackets baksida.	<p>Inget fel. Moderna kylmaskiner ger jämnare temperatur i kylfacket. Kylfackets baksida frostas av automatiskt med jämna mellanrum.</p>  <ul style="list-style-type: none"> <li>▶ Öppna enhetens dörr så kort som det går.</li> <li>▶ Förpacka livsmedlen lufttätt eller täck över dem.</li> <li>▶ Låt varm mat och dryck svalna före förvaring.</li> <li>▶ Lämna alltid lite plats mellan livsmedel och innerväggar.</li> </ul>
Home Connect fungerar inte enligt beskrivningen.	<p>Olika orsaker är möjliga.</p> <ul style="list-style-type: none"> <li>▶ Gå till <a href="http://www.home-connect.com">www.home-connect.com</a>.</li> </ul>

Fel	Orsak och felsökning
"E" eller "d" kommer upp på temperaturindikeringen.	Elektronikfel. <ol style="list-style-type: none"> <li>1. Slå av enheten. → <i>Sid. 83</i></li> <li>2. Gör enheten strömlös. Dra ur kontakten eller slå av säkringen i proppskåpet.</li> <li>3. Anslut enheten igen efter 5 minuter.</li> <li>4. Ring service om du får upp indikeringen igen. Servicenumren hittar du i den medföljande serviceförteckningen.</li> </ol>
Enheten ger varnings-signal, <b>alarm</b> symbol och ljusramp blinkar röda. Dörrlarmet är på.	Dörren är öppen. <ul style="list-style-type: none"> <li>▶ Stäng dörren.</li> </ul>
Temperaturen avviker kraftigt från inställningen.	Olika orsaker är möjliga. <ol style="list-style-type: none"> <li>1. Slå av enheten. → <i>Sid. 83</i></li> <li>2. Slå på enheten igen efter ca 5 minuter. → <i>Sid. 82</i> <ul style="list-style-type: none"> <li>▶ Om temperaturen är för hög måste du kontrollera den igen efter ett par timmar.</li> <li>▶ Om temperaturen är för låg måste du kontrollera den igen nästa dag.</li> </ul> </li> </ol>
Enheten brummar, bubblar, surrar, gurglar, klickar eller knackar.	Inget fel. En motor är igång, t.ex. kylaggregat, fläkt. Kylmediet flödar genom rören. Motor, brytare eller magnetventiler slår på eller av. Automatisk avfrostning pågår. Ingen åtgärd behövs.
Enheten låter konstigt. 	Enheten står inte plant. <ul style="list-style-type: none"> <li>▶ Nivellera enheten med vattenpass och skruvfötterna.</li> </ul>
	Enheten är inte fristående. <ul style="list-style-type: none"> <li>▶ Håll enhetens minimiavstånd.</li> </ul>
	Inredningsdetaljerna vickar eller nyper. <ul style="list-style-type: none"> <li>▶ Kontrollera de uttagbara inredningsdetaljerna och sätt ev. i dem igen.</li> </ul>
	Flaskor eller burkar har kontakt. <ul style="list-style-type: none"> <li>▶ Flytta isär flaskor och burkar lite.</li> </ul>

## 15.1 Gör självtest på enheten

Enheten har en självtestfunktion som visar fel som service kan åtgärda.

1. Slå av enheten. → *Sid. 83*
2. Gör enheten strömlös.  
Dra ur sladden eller slå av säkringen i proppskåpet.

3. Elanslut enheten igen efter 5 minuter. → *Sid. 13*
  - ✓ Temperaturindikeringen visar en animering och kontrollerna är spärade.
  - ✓ Ger enheten 5 ljudsignaler i slutet av självtestet, kontakta service.

## 16 Lagring och avfallshantering

### 16.1 Uttjänt enhet

1. Slå av enheten. → *Sid. 83*
2. Gör enheten strömlös.  
Dra ur sladden eller slå av säkringen i proppskåpet.
3. Ta ut alla livsmedel.
4. Rengör enheten. → *Sid. 87*
5. Låt dörren vara öppen så att du vädrar ur enheten inuti.

### 16.2 Omhändertagande av begagnade apparater

Genom en miljökompatibel avfallshantering kan värdefulla råmaterial återanvändas.

#### **WARNING**

#### **Risk för hälsoskada!!**

Barn kan bli instängda i enheten, vilket kan medföra livsfara.

- ▶ För att göra det svårare för barn att klättra in bör du låta hyllor och lådor vara kvar i apparaten.
- ▶ Låt inte barn komma i närheten av begagnade apparater.

#### **WARNING**

#### **Brandrisk!!**

Om rören skadas kan brännbart köldmedium och skadliga gaser tränga ut och antändas.

- ▶ Skada inte rören i köldmediekretsen eller isoleringen.
1. Ta ut nätanslutningsledningens stickkontakt.
  2. Klipp av nätanslutningsledningen.
  3. Omhänderta enheten miljövänligt. Information om aktuell avfallshantering kan du få hos återförsäljare och kommun.



Denna enhet är märkt i enlighet med det europeiska direktivet 2012/19/EU om avfall som utgörs av eller innehåller elektroniska produkter (waste electrical and electronic equipment - WEEE).

Direktivet anger ramarna för inom EU giltigt återtagande och korrekt återvinning av uttjänta enheter.

## 17 Kundtjänst

Det går att beställa funktionsrelevanta originalreservdelar enligt gällande ekodesignförordning från service minst 10 år efter lansering av enheten inom EES.

Dessutom går det att beställa fler funktionsrelevanta och lagerförda originalreservdelar från service upp till 15 år efter lanseringen av enheten. För mer information, kontakta service.

**Notering:** Kundtjänstens åtgärder är kostnadsfria inom ramen för tillverkarens lokalt gällande garantivillkor. Garantitidens minsta längd (tillverkargaranti för enskilda konsumenter) inom den europeiska ekonomiska sfären är 2 år enligt gällande lokala garantivillkor. Garantivillkoren påverkar inte andra rättigheter och krav som du kan åberopa enligt lokal lagstiftning.

Utförligare information om garantitid och -villkor i ditt land hittar du med QR-koden på medföljande dokument map. servicekontakter och garantivillkor, hos service, återförsäljare eller på vår webbsajt. Service kontaktinfo hittar du med QR-koden på medföljande dokument

map. servicekontakter och garantivillkor eller på vår webbsajt.

## 17.1 Produktnummer (E-nr.), tillverkningsnummer (FD) och serienummer (Z-nr.)

När du kontaktar kundtjänst behöver du produktnumret (E-Nr.), tillverkningsnumret (FD) och serienumret (Z-Nr.) som är angivet på enhetens typskylt.

→ "Enhet", Fig. 1/8 Sid. 81

Skriv upp dina apparatuppgifter och telefonnumret till kundtjänsten så att du snabbt kan hitta dem.

---

## 18 Tekniska data

Kylmedium, nettovolym och övriga tekniska uppgifter finns på typskylten.

→ "Enhet", Fig. 1/8 Sid. 81

Mer information om din modell finns på Internet under <https://eprel.ec.europa.eu/><sup>1</sup>. Webbadressen

länkar till den officiella EU-produkt databasen EPREL. Följ sedan anvisningarna för modellsökning. Modellbeteckningen framgår av tecknen före snedstrecket i produktnumret (E-Nr.) på typskylten. Du hittar även modellbeteckningen på energimärkningens första rad.

Antalet ljuskällor inuti är modellberoende.

Produkten innehåller en ljuskälla med energieffektivitetsklass D.

Produkten innehåller en ljuskälla med energieffektivitetsklass E.

Ljuskällorna finns som reservdel men får bara bytas av utbildad, behörig personal.

## 18.1 Information om fri och Open Source-programvara

Produkten innehåller mjukvarukomponenter som upphovsrättsinnehavarna beviljat licensfrihet eller licensierat som Open Source-mjukvara.

Tillhörande licensinformation är lagrad i hushållsapparaten. Den tillhörande licensinformationen är också tillgänglig via Home Connect-appen: "Profil -> Juridisk information -> Licensinformation".<sup>2</sup> Du kan hämta licensinformationen på varumärkets webbsajt. (Sök på produktwebbplatsen efter din apparatmodell och annan dokumentation.) Som alternativ kan du beställa den tillhörande informationen på [ossrequest@bshg.com](mailto:ossrequest@bshg.com) eller från BSH Hausgeräte GmbH, Carl-Wery-Str. 34, D-81739 München, Tyskland.

Den aktuella källkoden tillhandahålls på begäran.

Skicka din förfrågan till [ossrequest@bshg.com](mailto:ossrequest@bshg.com) eller till BSH Hausgeräte GmbH, Carl-Wery-Str. 34, D-81739 München, Tyskland.

Betr. „OSSREQUEST“

Kostnaden för handläggning av din förfrågan kommer att debiteras dig. Erbjudandet gäller under tre år från inköpsdagen, dock minst under den tidsperiod under vilken vi erbjuder support och reservdelar för den aktuella apparaten.

---

<sup>1</sup> Gäller bara för länder inom den europeiska ekonomiska sfären

<sup>2</sup> Allt efter apparatens utrustning

## 19 Överensstämmelseförklaring

Härmed försäkras BSH Hausgeräte GmbH att enheten med Home Connect-funktion uppfyller grundläggande krav och övriga gällande bestämmelser i direktiv 2014/53/EU.

En utförlig RED-försäkran om överensstämmelse finns på internet under [www.bosch-home.com](http://www.bosch-home.com) bland övriga dokument på enhetens produktsida.



2,4 GHz-bandet (2400–2483,5 MHz): max. 100 mW

5-GHz-bandet (5150–5350 MHz + 5470–5725 MHz): max. 150 mW

	BE	BG	CZ	DK	DE	EE	IE	EL	ES
	FR	HR	IT	CY	LI	LV	LT	LU	HU
	MT	NL	AT	PL	PT	RO	SI	SK	FI
	SE	NO	CH	TR	IS	UK (NI)			

5 GHz-WLAN (Wi-Fi): bara för inomhusanvändning.

AL	BA	MD	ME	MK	RS	UK	UA
----	----	----	----	----	----	----	----

5 GHz-WLAN (Wi-Fi): bara för inomhusanvändning.







## Many thanks for choosing a Bosch home appliance!

Register your new appliance now on MyBosch and benefit directly from:

- **Expert advice and tips to make the most of your appliance**
- **Options for warranty extension**
- **Discounts on spare parts and accessories**
- **Digital information for use and all appliance data to hand**
- **Easy access to Bosch Home Appliance Service**

Simple to register, free of charge – including on mobile devices:

**[www.bosch-home.com/welcome](http://www.bosch-home.com/welcome)**



## Need some help? You can find it here.

Expert advice on your Bosch home appliances, help with problems or repairs by professionals from Bosch.

Discover all the different ways Bosch can assist you:

**[www.bosch-home.com/service](http://www.bosch-home.com/service)**

The contact details of all countries are listed in the attached service directory.

### **BSH Hausgeräte GmbH**

Carl-Wery-Straße 34  
81739 München, GERMANY  
[www.bosch-home.com](http://www.bosch-home.com)

A Bosch Company



**9002054257** (060506)

da, fi, no, sv