

# Pesukone

# Käyttöopas

---

WD9\*HG6\*\*\*\*\*/WD1\*HG6\*\*\*\*\*

---

**SAMSUNG**

# Sisällysluettelo

<b>Turvallisuusohjeet</b>	<b>4</b>
Turvallisuusohjeisiin liittyviä tärkeitä huomautuksia	4
Tärkeitä turvamerkintöjä	4
Tärkeitä turvallisuusohjeita	5
Tärkeitä asennuksen liittyviä varoituksia	8
Asennukseen liittyviä muistutuksia	9
Tärkeitä käyttöön liittyviä varoituksia	9
Käyttöön liittyviä muistutuksia	11
Tärkeitä puhdistukseen liittyviä varoituksia	14
Sähkö- ja elektroniikkalaiteromua koskevat ohjeet	14
Ecodesign	14
<b>Asentaminen</b>	<b>15</b>
Pakkauksen sisältö	15
Asennusvaatimukset	17
Asennus vaiheittain	19
<b>Ennen kuin aloitat</b>	<b>28</b>
Alkuasetukset	28
Pyykinpesuohjeet	29
Pesuainesuositus	32
Pesuainelokeron käyttöohje	33
<b>Toiminnot</b>	<b>37</b>
Ohjauspaneeli	37
Ohjelman käyttö	39
Ohjelmien yleiskuvaus	40
Valinnat	43
Erikoisominaisuudet	49
SmartThings	50
Avointa lähdekoodia koskeva ilmoitus	51
<b>Huolto</b>	<b>52</b>
Koneen puhdistus <sup>+</sup>	52
Hätätyhjennys	53
Siivous	54
Pesukoneen sulattaminen	58
Pitkää käyttämättömänä seisottamista edeltävät suojoitoimet	58

---

<b>Vianetsintä</b>	<b>59</b>
Tarkistettavat kohdat	59
Koodit	63
<b>Tekniset tiedot</b>	<b>66</b>
Materiaalien hoito-ohjeet	66
Ympäristönsuojelu	68
Varaosatakuu	68
Virrankulutus valmiustilassa	68
Tekniset tiedot	69
<b>Yhteystiedot</b>	<b>71</b>
KYSYMYKSET JA KOMMENTIT	71

# Turvallisuusohjeet

Onnittelut uuden Samsung-pesukoneen hankkimisesta. Tässä oppaassa on tärkeää tietoa laitteen asennuksesta, käytöstä ja hoidosta. Lue tämä opas huolellisesti, jotta voisit hyödyntää kaikkia pesukoneen etuja ja ominaisuuksia.

## Turvallisuusohjeisiin liittyviä tärkeitä huomautuksia

Lue tämä käyttöopas kokonaan, jotta voisit käyttää laitteen ominaisuuksia ja toimintoja turvallisesti ja tehokkaasti. Säilytä tämä käyttöopas laitteen lähellä, jotta voit myöhemmin tarvittaessa tutustua siihen. Käytä tätä laitetta tämän käyttöoppaan ohjeiden mukaisesti ja vain siihen tarkoitukseen, johon laite on suunniteltu. Tämän oppaan varoitukset ja turvaohjeet eivät kata kaikkia mahdollisia olosuhteita ja tilanteita. On käyttäjän omalla vastuulla käyttää tervettä järkeä ja olla varovainen ja huolellinen asentaessaan, ylläpitäessään ja käyttäessään pesukonetta.

Koska nämä ohjeet koskevat useita eri malleja, oman pesukoneesi ominaisuudet saattavat olla jonkin verran erilaiset kuin tässä oppaassa kuvatut, eivätkä kaikki varoitukset välttämättä koske sinun laitettasi. Jos sinulla on jotakin kysyttävää, ota yhteyttä lähimpään huoltoliikkeeseen tai etsi ohjeita ja muita tietoja osoitteesta [www.samsung.com](http://www.samsung.com).

## Tärkeitä turvamerkintöjä

Oppaan kuvakkeiden ja merkkien merkitykset:



### VAROITUS

Vaarat ja vaaralliset toimenpiteet, jotka saattavat aiheuttaa **vakavia henkilövahinkoja, kuoleman ja/tai omaisuusvahinkoja**.



### HUOMIO

Vaarat ja vaaralliset toimenpiteet, jotka saattavat aiheuttaa **henkilö- tai omaisuusvahinkoja**.



### Lue ohjeet

Kun olet lukenut tämän käyttöoppaan, pidä se tallessa tulevaa käyttöä varten. Lue kaikki ohjeet, ennen kuin käytät laitetta.



### HUOM.

Viittaa henkilö- tai omaisuusvahinkojen mahdollisuuteen.

Nämä varoitusmerkit auttavat estämään sinua ja muita loukkaantumasta.

Noudata merkintöjä tarkasti.

Kaikkiin laitteisiin, jotka toimivat sähköllä ja joissa on liikkuvia osia, liittyy onnettomuusriski. Jotta laitteen käyttö olisi turvallista, tutustu sen toimintaan ja käytä sitä varoen.

---

## Tärkeitä turvallisuusohjeita

---

**Voit vähentää tulipalon, sähköiskun ja henkilövahinkojen vaaraa laitetta käyttäessäsi noudattamalla yleisiä turvallisuusohjeita, esimerkiksi seuraavia:**

1. Tämä laite ei ole tarkoitettu lasten tai muiden sellaisten henkilöiden käytettäväksi, joiden fyysiset tai henkiset ominaisuudet, aistirajoitukset tai kokemuksen ja tiedon puute estävät heitä käyttämästä laitetta turvallisesti, ellei heidän turvallisuudestaan vastaava henkilö valvo heitä tai ole opastanut heille laitteen käyttöä.
2. **Euroopassa:** Tätä laitetta saavat käyttää yli 8-vuotiaat lapset sekä fyysisesti tai psyykkisesti rajoittuneet ja kokemattomat henkilöt, jos käyttöä valvotaan tai jos heille on annettu ohjeet laitteen turvalliseen käyttöön ja he ymmärtävät käyttöön liittyvät vaarat. Lapset eivät saa leikkiä laitteella. Lapset eivät saa puhdistaa tai ylläpitää laitetta ilman valvontaa.
3. Lasten ei saa antaa leikkiä laitteella.
4. Jos sähköjohto on vaurioitunut, se tulee vaihdattaa valmistajalla, valtuutetussa huoltoliikkeessä tai ammattitaitoisella asentajalla, jotta vaaratilanteilta voitaisiin välttyä.
5. **HUOMIO:** Jotta välttyttäisiin tahattomalta lämpökatkaisun nollaukselta, laitetta ei saa asentaa käyttämään ulkoista kytkinlaitetta, kuten ajastinta, eikä kytkeä sellaiseen virtapiiriin, jossa tapahtuu säännöllisiä katkoksia.

# Turvallisuusohjeet

---

6. Käytä laitteen mukana toimitettuja uusia letkuja. Vanhoja letkuja ei saa käyttää uudelleen.
7. Tämä laite on tarkoitettu kotitalouskäyttöön, sitä ei ole tarkoitettu käyttöön, kuten:
  - henkilöstön keittiöalue kaupoissa, toimistoissa ja muissa työympäristöissä
  - maatilat
  - asiakkailta hoteleissa, motelleissa ja muun tyyppisissä majoitustiloissa
  - bed and breakfast -tyyppisissä ympäristöissä
  - kerrostalojen yhteiskäyttöalueilla tai itsepalvelupesuloissa.
8. Varmista, ettei matto peitä laitteen pohjassa olevia ilmanvaihtoaukkoja (malleissa, joissa ilmanvaihtoaukot ovat laitteen pohjassa).
9. **Euroopassa:** Alle 3-vuotiaat lapset on pidettävä etäällä laitteesta, jollei heitä valvota jatkuvasti.
10. Kuivausrumpua ei saa käyttää, jos pesussa on käytetty teollisuuskemikaaleja.
11. Jos laitteessa on nukkasihtti, se on puhdistettava säännöllisesti.
12. Nukan ei saa antaa kertyä kuivausrummun ympärille. (Ei koske laitteita, joiden ilmanvaihto suunnataan rakennuksen ulkopuolelle.)
13. Huolehdi riittävästä ilmanvaihdosta, jotta kaasuja ei pääse virtaamaan huoneeseen polttoaineita käyttävistä laitteista. Tämä koskee myös avotulta.
14. Älä kuivaa pesemätöntä pyykkiä kuivausrummussa.

- 
15. Jos pyykissä on esimerkiksi ruokaöljyä, asetonia, alkoholia, bensiiniä, kerosiinia, tahrannoistainetta, tärpättiä, vaha tai vahanpoistainetta, se on pestävä kuumassa vedessä käyttäen tavallista enemmän pesuainetta, ennen kuin pyykki kuivataan kuivausrummussa.
  16. Kuivausrummussa ei saa kuivata vaahtokumia (lateksivaahtoa) sisältäviä tuotteita, suihkulakkeja, vedenpitäviä tekstiilejä, kumipohjaisia tuotteita tai vaahtokumilla täytettyjä tyynyjä.
  17. Käytä huuhteluaineita ja muita vastaavia tuotteita niiden käyttöohjeiden mukaisesti.
  18. Kuivausohjelman lopussa ei käytetä lämmitystä (jäähdytysohjelma), jotta kuivattava materiaali jäisi sellaiseen lämpötilaan, joka ei vaurioita sitä.
  19. Poista taskuista kaikki tavarat, kuten sytyttimet ja tulitikut.
  20. **VAROITUS:** Älä milloinkaan pysäytä kuivausrumpua ennen kuivausohjelman päättymistä, jollet välittömästi poista kaikkea kuivattavaa pyykkiä rummusta ja levitä sitä niin, että lämpö pääsee haihtumaan.
  21. **VAROITUS:** Laitetta ei saa asentaa käyttämään ulkoista kytkinlaitetta, kuten ajastinta, eikä kytkeä sellaiseen virtapiiriin, jossa tapahtuu säännöllisiä katkoksia.
  22. Poistoilmaa ei saa johtaa hormiin, jota käytetään poistamaan höyryä sellaisten laitteiden luota, joissa käytetään kaasua tai muita polttoaineita.

# Turvallisuusohjeet

**23.** Laitetta ei saa asentaa lukollisen, liukuoven tai sellaisen oven taakse, jonka saranat ovat päinvastaisella puolella kuivausrummun saranoihin nähden (ovet saattavat estää toisiaan avautumasta).

## Tärkeitä asennuksen liittyviä varoituksia

### VAROITUS

Laitteen saa asentaa vain pätevä teknikko tai huoltoliike.

- Jos et noudata tätä ohjetta, seurauksena saattaa olla sähköisku, tulipalo, räjähdys, laitevika tai henkilövahinkoja.

Laite on painava, joten ole varovainen, kun nostat sitä.

Kytke virtajohto huolellisesti pistorasiaan, joka täyttää paikalliset sähköön liittyvät vaatimukset. Käytä pistorasiassa ainoastaan tätä laitetta. Älä käytä jatkojohtoa.

- Jos pistorasiaan kytketään muita laitteita, jatkopistorasian tai jatkojohdon käyttö voi aiheuttaa sähköiskun tai tulipalon.
- Varmista, että virtalähteen jännite, taajuus ja virta vastaavat laitteen teknisiä tietoja. Jos et noudata tätä ohjetta, seurauksena saattaa olla sähköisku tai tulipalo.

Poista kaikki vieraat aineet (esim. pöly tai vesi) säännöllisesti pistokkeen liittimistä ja kosketuskohdista kuivalla liinalla.

- Irrota virtajohto pistorasiasta ja puhdista se kuivalla liinalla.
- Jos et noudata tätä ohjetta, seurauksena saattaa olla sähköisku tai tulipalo.

Kytke pistoke pistorasiaan niin, että johto osoittaa lattiaa kohti.

- Jos kytket pistokkeen pistorasiaan päinvastaisessa suunnassa, johdon sisällä olevat johtimet saattavat vaurioitua ja seurauksena voi olla sähköisku tai tulipalo.

Pidä kaikki pakkausmateriaalit poissa lasten ulottuvilta. Pakkausmateriaali voi olla lapsille vaaraksi.

- Jos lapsi laittaa pussin päähänsä, hän saattaa tukehtua.

Jos laite, sen pistoke tai virtajohto on vaurioitunut, ota yhteyttä lähimpään huoltoliikkeeseen.

Laite on maadoitettava asianmukaisesti.

Älä maadoita laitetta kaasuputkeen, muoviseen vesiputkeen tai puhelinlinjaan.

- Tämä voi aiheuttaa sähköiskun, tulipalon, räjähdyksen tai laitevian.
- Älä milloinkaan kytke laitetta sellaiseen pistorasiaan, jota ei ole maadoitettu oikein, ja varmista, että pistorasia on paikallisten ja kansallisten määräyksen mukainen.

Älä asenna laitetta lämmityslaitteen tai herkästi syttyvien aineiden lähelle.

Älä asenna laitetta kosteaan, öljyiseen tai likaiseen paikkaan tai suoralle auringonvalolle tai vedelle (sadepisarat) alttiiseen paikkaan.

Älä asenna laitetta paikkaan, jossa se altistuu alhaisille lämpötiloille.

- Pakkanen saattaa halkaista laitteen putket.

Älä asenna laitetta paikkaan, jossa voi tapahtua kaasuvuoto.

- Tämä voi aiheuttaa sähköiskun tai tulipalon.

Älä käytä muuntajaa.

- Tämä voi aiheuttaa sähköiskun tai tulipalon.

Älä käytä vaurioitunutta pistoketta, virtajohtoa tai löysää pistorasiaa.

- Tämä voi aiheuttaa sähköiskun tai tulipalon.

Älä vedä virtajohtoa äläkä taivuta sitä liikaa.

Älä väännä äläkä solmi virtajohtoa.

Älä kiinnitä virtajohtoa minkään metalliesineen päälle, aseta painavia esineitä virtajohdon päälle, sijoita virtajohtoa esineiden väliin tai työnnä johtoa laitteen takana olevaan tilaan.

- Tämä voi aiheuttaa sähköiskun tai tulipalon.

Älä vedä virtajohdosta, kun irrotat pistokkeen pistorasiasta.

- Irrota johto pistorasiasta vetämällä pistokkeesta.
- Jos et noudata tätä ohjetta, seurauksena saattaa olla sähköisku tai tulipalo.

Laite on asennettava niin, että virtajohdon pistokkeeseen, vesihanaan ja poistoletkuun pääsee helposti käsiksi.

Samsung ei ole vastuussa mistään tuotteeseen tulevasta viasta, loukkaantumisesta tai mistään muusta tuoteturvallisuuteen vaikuttavasta tekijästä, joka on aiheutunut yrityksestä korjata tuotetta muulla tavoin kuin korjaus- ja huolto-ohjeissa nimenomaisesti on kerrottu ja jos korjauksen on suorittanut valtuuttamaton huolto, käyttäjä itse tai tuote on muuten korjattu ammattitaidottomasti. Takuu ei kata mitään tuotteeseen tullutta vauriota, joka on aiheutunut yrityksestä korjata tuotetta, jos tekijänä on joku muu kuin Samsungin valtuuttama huolto.

## Asennukseen liittyviä muistutuksia

### HUOMIO

Laite tulee asentaa sellaiseen paikkaan, jossa pistorasia on käden ulottuvilla.

- Jos et toimi näin, seurauksena voi olla sähköisku tai tulipalo.

Asenna laite vaakasuoraan sellaiselle lattialle, joka kestää laitteen painon.

- Jos et toimi näin, laite saattaa täristä, liikkua, pitää ylimääräistä ääntä tai se ei välttämättä toimi oikein.

## Tärkeitä käyttöön liittyviä varoituksia

### VAROITUS

Jos laitteesta tulvii vettä, katkaise veden- ja virransyöttö välittömästi ja ota yhteyttä lähimpään huoltopalveluun.

- Älä kosketa pistoketta märillä käsillä.

# Turvallisuusohjeet

---

- Jos et toimi näin, seurauksena voi olla sähköisku.

Jos laitteesta kuuluu outoa ääntä tai se savuaa tai haisee palaneelle, irrota virtajohto välittömästi pistorasiasta ja ota yhteyttä lähimpään huoltopalveluun.

- Jos et noudata tätä ohjetta, seurauksena saattaa olla sähköisku tai tulipalo.

Jos käyttötiloissa tapahtuu kaasuvuoto (propani- tai nestekaasuvuoto tms.), tuuleta tilat välittömästi äläkä koske pistokkeeseen. Älä koske laitteeseen äläkä virtajohtoon.

- Älä käytä tuuletinta.
- Kipinä voi aiheuttaa räjähdysten tai tulipalon.

Irrota pesukoneen luukun vipu, ennen kuin hävität laitteen.

- Jos lapsi jää laitteen sisälle, hän saattaa tukehtua.

Poista ennen pesukoneen käyttöä kaikki sen pohjassa olevat pakkausmateriaalit (pehmusteet ja styroksi).

Älä pese koneessa sellaisia vaatteita, joissa on bensiiniä, kerosiinia, bentseeniä, maaliohennetta, alkoholia tai muita herkästi syttyviä tai räjähtäviä aineita.

- Vaarana on sähköisku, tulipalo tai räjähdys.

Älä avaa pesukoneen luukkuja väkisin, kun laite on käynnissä (pesu korkeissa lämpötiloissa, kuivaus tai linkous).

- Pesukoneesta ulos tulviva vesi voi aiheuttaa palovammoja tai tehdä lattiasta liukkaan. Tämä voi aiheuttaa henkilövahinkoja.
- Luukun avaaminen väkisin voi vaurioittaa laitetta tai aiheuttaa henkilövahinkoja.

Älä kosketa pistoketta märillä käsillä.

- Vaarana on sähköisku.

Kun laite on käytössä, älä katkaise sen virtaa vetämällä pistoke irti pistorasiasta.

- Jos tämän jälkeen kytket pistokkeen uudelleen pistorasiaan, tämä voi aiheuttaa kipinöitä ja sähköiskun tai tulipalon.

Älä anna lasten kiipeillä laitteessa.

- Vaarana on sähköisku, palovamma tai henkilövahinko.

Älä laita käsiäsi äläkä mitään metalliesineitä pesukoneen alle sen ollessa käytössä.

- Tämä voi aiheuttaa henkilövahinkoja.

Älä irrota laitetta pistorasiasta vetämällä virtajohdosta. Ota aina pistokkeesta tiukasti kiinni ja vedä se suoraan irti pistorasiasta.

- Jos virtajohto vaurioituu, seurauksena voi olla oikosulku, tulipalo ja/tai sähköisku.

Älä korjaa, pura tai muuntele laitetta itse.

- Älä käytä standardista poikkeavia sulakkeita (esim. kupari- tai rautalankaa).
- Jos laite tarvitsee huoltoa tai uudelleen asennuksen, ota yhteyttä lähimpään huoltoliikkeeseen.
- Jos et noudata tätä ohjetta, seurauksena saattaa olla sähköisku, tulipalo, laitevika tai henkilövahinkoja.

Jos tulovesiletkun kiinnitys vesihanaan löystyy ja laitteeseen tulvii vettä, irrota pistoke pistorasiasta.

- Jos et noudata tätä ohjetta, seurauksena saattaa olla sähköisku tai tulipalo.

Irrota pistoke pistorasiasta ukkosmyrskyjen ajaksi tai jos et käytä laitetta pitkään aikaan.

- Jos et noudata tätä ohjetta, seurauksena saattaa olla sähköisku tai tulipalo.

Jos laitteeseen pääsee jotakin sinne kuulumatonta ainetta, irrota pistoke pistorasiasta ja ota yhteyttä lähimpään Samsungin asiakaspalveluun.

- Tämä voi aiheuttaa sähköiskun tai tulipalon.

Älä anna lasten (tai lemmikkieläinten) leikkiä pesukoneen päällä tai sen sisällä. Pesukoneen luukku ei avaudu sisäpuolelta helposti ja lapsi saattaa loukkaantua vakavasti, jos hän jää loukkuun koneen sisälle.

## Käyttöön liittyviä muistutuksia

### HUOMIO

Jos pesukone on likaantunut esim. pesuaineen, ruoantähteiden tai muun lian vuoksi, irrota pistoke pistorasiasta ja puhdista pesukone kostealla ja pehmeällä liinalla.

- Jos et toimi näin, laitteeseen voi syntyä väri- tai muotovirheitä tai ruostetta tai se saattaa vaurioitua muulla tavoin.

Etuosan lasi voi mennä rikki, jos siihen kohdistuu kova isku. Käytä pesukonetta varoen.

- Jos lasi menee rikki, seurauksena voi olla henkilövahinkoja.

Avaa vesihana hitaasti, jos tuotetta ei ole käytetty pitkään aikaan tai jos vedensyötössä on ollut jokin häiriö tai kiinnitöt tulovesiletkun uudelleen.

- Tulovesiletkun tai vesiputken ilmanpaine voi vaurioittaa laitteen osia tai aiheuttaa vuodon.

Jos veden tyhjennys ei toimi kunnolla laitteen käytön aikana, varmista, ettei viemäröinnissä ole vikaa.

- Jos pesukoneeseen tulvii viemäriverian vuoksi vettä sen käytön aikana, seurauksena voi olla sähkövuodon aiheuttama sähköisku tai tulipalo.

Työnnä pyykit kokonaan pesukoneen sisälle, jotteivat ne tarttuisi luukkuun.

- Jos luukkuun tarttuu vaatteita, vaate tai pesukone voivat vaurioitua tai laitteesta voi vuotaa vettä.

Sulje pesukoneeseen johtava vesihana, kun pesukonetta ei käytetä.

- Varmista, että tulovesiletkun liittimen ruuvit on kiinnitetty kunnolla.

Varmista, että kumitiivisteeseen ja etuluukun lasiin ei pääse mitään niihin kuulumattomia aineita (esim. likaa, langanpätkiä, hiuksia yms.).

- Jos luukkuun tarttuu jotakin sinne kuulumatonta ainetta tai jos luukku ei suljeta kokonaan, laite voi vuotaa.

Ennen kuin käytät laitetta, avaa vesihana ja varmista, että tulovesiletkun liitin on kiinnitetty kunnolla ja ettei vuotoja esiinny.

- Jos tulovesiletkun liittimen ruuvit ovat löysällä, laite saattaa vuotaa.

Laitte on tarkoitettu ainoastaan kotitalouskäyttöön.

Laitteen käyttö kaupallisiin tarkoituksiin tulkitaan väärinkäytöksi. Tällöin laitteella ei ole Samsungin normaalitakuuta eikä Samsung vastaa laitteen väärinkäytöstä johtuvista vioista tai vahingoista.

# Turvallisuusohjeet

Älä seiso laitteen päällä äläkä aseta sen päälle esineitä (esim. pyykkiä, sytytettyjä kynttilöitä tai savukkeita, astioita, kemikaaleja, metalliesineitä yms.).

- Tämä voi aiheuttaa sähköiskun, tulipalon, laitevian tai henkilövahinkoja.

Älä ruiskuta laitteen pinnalle mitään tulenarkaa ainetta, esim. hyönteismyrkkyä.

- Paitsi että tällaiset aineet ovat vaarallisia ihmisille, ne voivat myös aiheuttaa sähköiskun, tulipalon tai laitevian.

Älä aseta pesukoneen lähetyville mitään sellaisia laitteita, jotka voivat muodostaa sähkömagneettisen kentän.

- Tämä voi johtaa toimintahäiriöihin ja henkilövahinkoihin.

Laitteesta kuumavesipesun ja kuivausohjelman aikana tuleva vesi on kuumaa. Älä koske veteen.

- Tämä voi aiheuttaa palovammoja tai henkilövahinkoja.

Tyhjennysaika voi vaihdella veden lämpötilan mukaan. Jos veden lämpötila on liian korkea, tyhjennys käynnistyy vasta, kun vesi on jäähtynyt.

Älä pese linkoa tai kuivaa vedenpitäviä istuinsuojia, mattoja tai vaatteita (\*), jos laitteessa ei ole erityistä ohjelmaa tällaisten materiaalien pesemiseen.

(\*): Villaiset vuodevaatteet, sadetakit, kalastusliivit, hiihtohousut, makuupussit, vaippahousut, verryttelypuvut ja polkupyörien, moottoripyörien ja autojen peitteet yms.

- Älä pese paksuja ja jäykkiä mattoja, vaikka niiden pesumerkkiin olisikin merkitty konepesu. Tämä voi johtaa henkilövahinkoihin tai vaatteet, pesukone, sen lähellä olevat seinät tai lattia voivat vaurioitua, sillä kone saattaa täristä tavallista voimakkaammin.
- Älä pese sellaisia räsy- tai ovimattoja, joiden tausta on kumia. Kuminen tausta saattaa irrota ja tarttua rummun sisäpintaan, ja tämä voi aiheuttaa toimintahäiriöitä, esimerkiksi virheitä vedenpoistossa.

Älä käytä pesukonetta, jos pesuainelokero ei ole paikoillaan.

- Tämä voi aiheuttaa vuotoja, joista voi seurata sähköisku tai henkilövahinkoja.

Älä kosketa pesurumpua kuivauksen aikana tai välittömästi sen jälkeen, sillä se on kuumaa.

- Tämä voi aiheuttaa palovammoja.

Luukun lasi kuumenee pesun ja kuivauksen aikana. Älä sen vuoksi koske luukun lasia.

Älä myöskään anna lasten leikkiä pesukoneen lähellä tai kosketa luukun lasia.

- Tämä voi aiheuttaa palovammoja.

Älä laita kättäsi pesuainelokeroon.

- Tämä voi aiheuttaa henkilövahinkoja, sillä käsi voi jäädä kiinni pesuaineen syöttölaitteeseen.

Poista nestemäisen pesuaineen kotelo (vain soveltuvissa malleissa), kun käytät pesujauhetta.

- Jos et tee tätä, vettä saattaa valua pesuainelokeron etuosasta.

Älä laita pesukoneeseen mitään muuta kuin pyykkiä (esim. kenkiä, ruoantähteitä tai lemmikkejä).

- Kone saattaa täristä tavallista voimakkaammin ja tästä voi aiheutua laitevaurioita tai henkilövahinkoja tai koneeseen päässyt lemmikki saattaa kuolla.

---

Älä paina laitteen painikkeita terävillä esineillä, kuten neuloilla, veitsillä, kynsillä tms.

- Tämä voi aiheuttaa sähköiskun tai henkilövahinkoja.

Älä pese pyykkiä, jossa on jotakin sellaista öljyä, voidetta tai kosteusemulsiota, joita tavallisesti löytyy kosmetiikkamyymälöistä tai hierontaklinikoilta.

- Tämä voi aiheuttaa epämuodostumia kumitiivisteeseen ja sitä kautta vuotoja.

Huolehdi, ettei pesurumpuun jää valkaisuainetta tai mitään metalliesineitä, esim. hakaneuloja tai hiuspinnejä, pitkäksi aikaa.

- Pesurumpu saattaa ruostua.
- Jos rummun pintaan ilmestyy ruostetta, käytä (neutraalia) puhdistusainetta ja puhdista pinta pesusienellä. Älä milloinkaan käytä puhdistamiseen teräsharjaa.

Älä käytä kuivapesuainetta äläkä pese, huuhtele tai linkoa pyykkiä, jossa on kuivapesuainetta.

- Tämä voi johtaa itsesyttymiseen tai syttymiseen öljyn hapettumisprosessin kuumuudesta johtuen.

Älä käytä jäähdytys- tai lämmityslaitteista peräisin olevaa vettä.

- Tämä voi vaurioittaa pesukonetta.

Älä käytä käsinpesuun tarkoitettua saippuaa pesuaineena.

- Jos saippuaa pääsee kerääntymään ja kovettumaan pesukoneen sisälle, se voi aiheuttaa laitevikoja, värivirheitä, ruostetta tai pahaa hajua.

Laita sukat ja rintaliivit pesupussiin ja pese ne yhdessä muun pyykin mukana.

Älä pese suuria vaatekappaleita, esim. vuodevaatteita pesupussissa.

- Jos et toimi näin, laite saattaa täristä tavallista voimakkaammin ja aiheuttaa henkilövahinkoja.

Älä käytä kuivuneita pesuaineita.

- Jos kuivunutta pesuainetta kerääntyy pesukoneen sisälle, laite saattaa vuotaa.

Tarkista, että pestävien vaatteiden taskut ovat tyhjä.

- Kovat ja terävät esineet, kuten kolikot, hakaneulat, naulat, ruuvit tai kivet, voivat vaurioittaa laitetta pahoin.

Älä pese sellaista pyykkiä, jossa on suuret soljet, napit tai muuta kovaa metallia.

Lajittele pyykki värin tai värien kestävyysmukaisesti ja valitse suositeltu pesuohjelma, veden lämpötila ja tarvittavat lisätoiminnot.

- Vaatteiden värit saattavat haalistua tai kangas vaurioitua.

Varo, etteivät lasten sormet jää luukun väliin, kun suljet sitä.

- Jos et toimi näin, seurauksena voi olla henkilövahinkoja.

Pida hajut ja home poissa jättämällä ovi auki pesuohjelman jälkeen, jotta rumpu saa kuivua.

Vältä kalkkikertymiä jättämällä pesuainelokero auki pesuohjelman jälkeen ja kuivaamalla lokeron sisäpuoli.

# Turvallisuusohjeet

## Tärkeitä puhdistukseen liittyviä varoituksia

### ⚠ VAROITUS

Älä puhdista laitetta suihkuttamalla siihen vettä.

Älä käytä vahvasti hapanta puhdistusainetta.

Älä käytä bentseeniä, ohennetta tai alkoholia laitteen puhdistamiseen.

- Tämä voi aiheuttaa värimuutoksia, muotovirheitä, laitevaurioita, sähköiskun tai tulipalon.

Laitte on irrotettava pistorasiasta ennen puhdistamista ja huoltoa.

- Jos et noudata tätä ohjetta, seurauksena saattaa olla sähköisku tai tulipalo.

## Sähkö- ja elektroniikkalaiteromua koskevat ohjeet

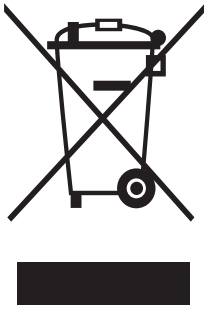

### Tuotteen turvallinen hävittäminen (elektroniikka ja sähkölaitteet)

(Jätteiden lajittelua käyttävät maat)

Oheinen merkintä tuotteessa, lisävarusteissa tai käyttöohjeessa merkitsee, että tuotetta tai lisävarusteina toimitettavia sähkölaitteita (esim. laturia, kuulokkeita tai USB kaapelia) ei saa hävittää kotitalousjätteen mukana niiden käyttöiän päätyttyä. Virheellisestä jätteenkäsittelystä ympäristölle ja terveydelle aiheutuvien haittojen välttämiseksi tuote ja lisävarusteet on eroteltava muusta jätteestä ja kierrätettävä kestävä kehityksen mukaista uusiokäyttöä varten.

Kotikäyttäjät saavat lisätietoja tuotteen ja lisävarusteiden turvallisesta kierrätyksestä ottamalla yhteyttä tuotteen myyneeseen jälleenmyyjään tai paikalliseen ympäristöviranomaiseen.

Yrityskäyttäjien tulee ottaa yhteyttä tavarantoimittajaan ja selvittää hankintasopimuksen ehdot. Tuotetta tai sen lisävarusteita ei saa hävittää muun kaupallisen jätteen seassa.

Lisätietoja Samsungin ympäristösitoumuksista ja tuotteiden lainsäädännöllisistä velvollisuuksista (esim. REACH, WEEE, akkuja), löydät osoitteesta [www.samsung.com](http://www.samsung.com)

### Tuotteen hävittäminen Ranskassa



Points de collecte sur [www.quefairedemesdechets.fr](http://www.quefairedemesdechets.fr)  
Privilégiez la réparation ou le don de votre appareil !



Séparez les éléments avant de trier

## Ecodesign

Katso tarkat ohjeet pesukoneen asennuksesta ja puhdistuksesta sekä ecodesign-tiedot (asetuksen (EU) 2019/2023 mukaan), Samsungin verkkosivulta (<http://www.samsung.com>). Siirry kohtaan Tuki > Tuki-pääsivu ja kirjoita mallinumero.

# Asentaminen

Noudata näitä ohjeita tarkasti, jotta pesukone asennettaisiin oikein eikä sen käytön aikana sattuisi onnettomuuksia.

## Pakkauksen sisältö

Varmista, että laitteen pakkauksessa on kaikki tarvittavat osat. Jos pesukoneen tai sen osien kanssa on ongelmia, ota yhteyttä lähimpään Samsungin asiakaspalveluun tai jälleenmyyjään.

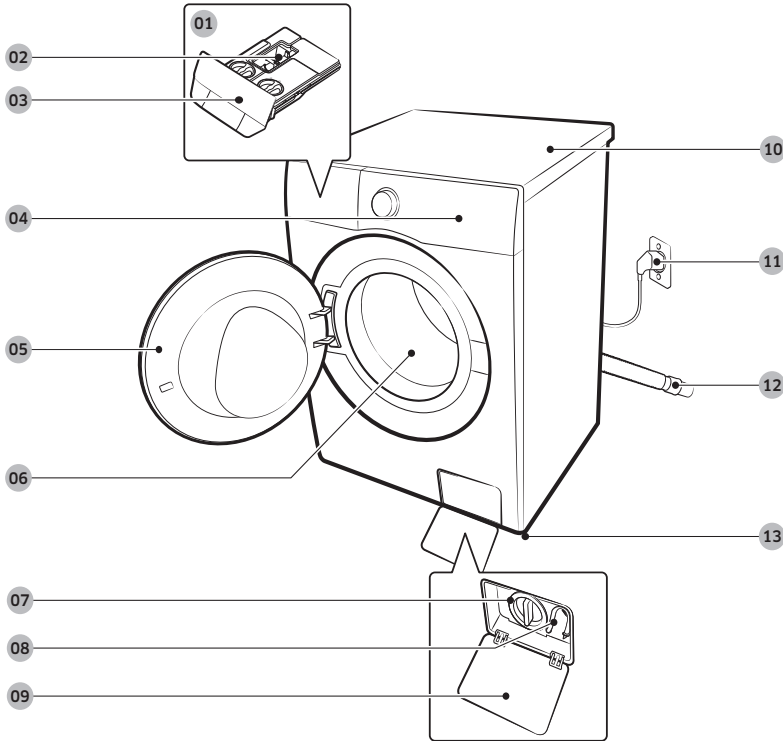

01 Autom. annostelija

02 Vapautusvipu

03 Pesuainelokero

04 Ohjauspaneeli

05 Luukku

06 Rumpu

07 Nukkasihti

08 Häätäyhjennysputki

09 Sihdin suojus

10 Työtaso

11 Pistoke

12 Poistoletku

13 Säätojalat

\* Lokeron ja/tai vivun rakenne poikkeaa mallien välillä.

# Asentaminen



Mutteriavain



Pulttien suojukset

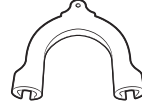

Letkun ohjain



Kylmävesiletku



Kuumavesiletku

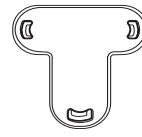

Suojakorkki (vain soveltuissa malleissa)



Takaiskuventtiili

## HUOM.

- Mutteriavain: kuljetuspulttien irrottamiseen ja pesukoneen vaakatasoon säätämiseen.
- Pulttien suojukset: reikien peittämiseen kuljetuspulttien irrotuksen jälkeen. Mukana tulevien pulttitulppien määrä (3–6) riippuu mallista.
- Letkun ohjain: poistoletkun ripustamiseen viemäriputkeen tai pesualtaaseen.
- Kylmä-/kuumavesiletku: tuloveden syöttämiseen pesukoneeseen. (Kuumavesiletkut vain soveltuissa malleissa.)
- Takaiskuventtiili: Toimitetaan vain joidenkin mallien kanssa.

## Asennusvaatimukset

### Sähkösyöttö ja maadoitus

- Käytä erillistä, vain pesukoneelle tarkoitettua virtapiiriä.

Pesukoneen mukana toimitettava virtajohto sisältää oikeanlaista maadoitusta varten kolmipiikkisen, maadoitetun pistokkeen maadoitettua pistorasiaa varten.

Pyydä valtuutettua sähköasentajaa tai huoltajaa tarvittaessa tarkistamaan maadoitus.

Älä muuntele laitteen mukana toimitettua pistoketta. Jos se ei mahdu pistorasiaan, pyydä valtuutettua sähköasentajaa asentamaan sopiva pistorasia.

#### VAROITUS

- ÄLÄ käytä jatkojohtoa.
- Käytä ainoastaan pesukoneen mukana toimitettua virtajohtoa.
- ÄLÄ kytke maadoitusjohtoa muoviseen putkilinjaan, kaasuputkeen tai kuumavesiputkeen.
- Virheellisesti kytketyt maadoitusjohtimet saattavat aiheuttaa sähköiskun.
- Sähköiskuvaaran pienentämiseksi älä irrota tai muokkaa virtajohdon maadoitusnastaa.
- Käytä tämän laitteen mukana toimitettua ylimääräistä maadoitusjohtoa, mikäli pistorasiassa ei ole reikää maadoitusnastalle.

### Vedensyöttö

Tälle pesukoneelle sopiva vedenpaine on 50–1000 kPa. Jos vedenpaine on alle 50 kPa, voi myös käydä niin, että rummun täyttämiseen kuluu tavallista enemmän aikaa, ja tällöin pesukone sammuu.

Vesihanojen tulee olla alle 120 cm:n etäisyydellä pesukoneen takaseinämästä, jotta koneen mukana toimitetut tuloletkut ylettyvät pesukoneeseen.

Voit vähentää vuotojen vaaraa seuraavasti:

- Pidä vesihanat käden ulottuvilla.
- Sulje hanat, kun pesukone ei ole käytössä.
- Tarkista tuloletkujen liittimet säännöllisesti vuotojen varalta.

#### HUOMIO

Tarkista ennen ensimmäistä pesukertaa kaikki liitännät vesiventtiileihin ja -hanoihin vuotojen varalta.

### Tyhjennys

Samsung suosittelee 60–90 cm:n korkuista pystyputkea. Poistoletku tulee kiinnittää pystyputkeen pidikkeellä siten, että putki peittää letkun kokonaan.

# Asentaminen

## Lattia

Jotta pesukone toimisi mahdollisimman hyvin, se tulee asentaa vankalle lattialle. Puulattiat saattavat vaatia vahvistamista, jotta tärinä ja/tai pyykin jakautuminen epätasaisesti voitaisiin minimoida. Matot ja pehmeät laattapinnat eivät kestä tärinää hyvin, joten pesukone liikkuu jonkin verran linkousvaiheen aikana.

### HUOMIO

ÄLÄ asenna pesukonetta korokkeelle tai huonosti tuetulle rakennelmalle.

## Veden lämpötila

Pesukonetta ei saa asentaa tilaan, jossa vesi saattaa jäätyä, sillä pesukoneen venttiilissä, pumpussa ja letkuissa on aina jonkin verran vettä. Liitäntöihin jäänyt vesi saattaa vaurioittaa hihnoja, pumppuja ja laitteen muita osia.

## Syvennykseen asentaminen

Jotta laite toimisi vakaasti, sen ympärille on jätettävä vapaata tilaa vähintään seuraavasti:

Sivuille	25 mm
Ylös	25 mm
Taakse	50 mm
Eteen	550 mm

Jos pesukone ja kuivausrumpu asennetaan samaan paikkaan, syvennyksen edessä tulee olla vähintään 550 mm vapaata tilaa ilmanvaihtoa varten. Pelkkä pesukone ei edellytä tiettyä määrää vapaata ilmatilaa.

## Asennus vaiheittain

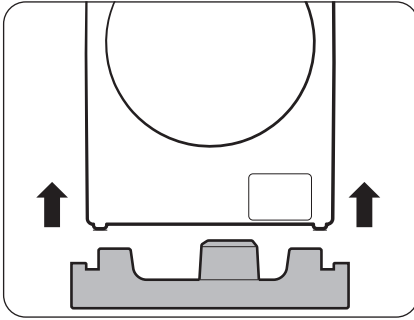

### HUOM.

Kun poistat pesukoneen pakkauksesta, nosta pesukonetta vaahtopohjasta. Varmista, että rummun tuki on poistettu pesukoneen alaosasta.

### VAIHE 1 Valitse sijoituspaikka

Sijoituspaikkaa koskevat vaatimukset:

- Kova, tasainen alusta, jolla ei ole ilmanvaihtoa estäviä mattoja.
- Ei suorassa auringonvalossa.
- Riittävästi tilaa ilmanvaihdolle ja johdoille.
- Ympäristön lämpötila on aina jäätymispisteen (0 °C) yläpuolella.
- Etäällä lämmönlähteistä.

### HUOM.

- Estä liiallinen tärinä pesukonetta käytettäessä pitämällä vakaus mielessä ennen kaikkea.
- Asenna pesukone kestäväälle ja tasaiselle lattialle.
- Älä asenna pesukonetta pehmeille lattioille tai matoille.
- Jos asennat pesukoneen puulattialle, asenna lattialle vedenkestävä puupaneeli (vähintään 1,18 tuuman / 30 mm:n paksuinen). Suosittelemme myös asentamaan pesukoneen puulattian kulmaan.

### VAIHE 2 Irrota kuljetuspultit

Avaa pakkaus ja irrota kaikki kuljetuspultit.

### HUOM.

Laitteen mukana toimitettavien kuljetuspulttien määrä saattaa vaihdella mallin mukaan.

### VAROITUS

- Pakkausmateriaalit saattavat olla vaarallisia lapsille. Laita kaikki pakkausmateriaalit (muovipussit, styroksi yms.) lasten ulottumattomiin.
- Vältä loukkaantumisen peittämällä reiät pulttien suojuksilla kuljetuspulttien irrotuksen jälkeen. Älä siirrä pesukonetta ilman, että kuljetuspultit ovat paikallaan. Asenna kuljetuspultit ennen pesukoneen siirtämistä eri sijaintiin. Säilytä kuljetuspultit varmassa tallessa myöhempää käyttöä varten.

# Asentaminen

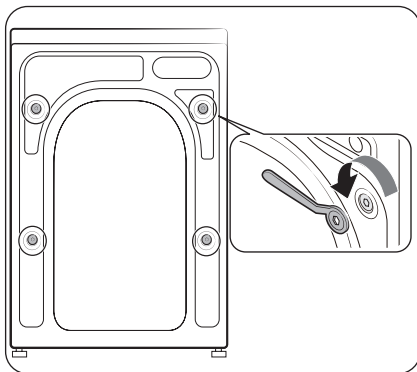

1. Paikanna kuljetuspultit (ympyröity kuvassa) pesukoneen takaosasta.
2. Löysää kaikki kuljetuspultit mukana toimitetulla avaimella kääntämällä niitä vastapäivään.

## HUOM.

Säilytä kuljetuspultit myöhempää käyttöä varten.

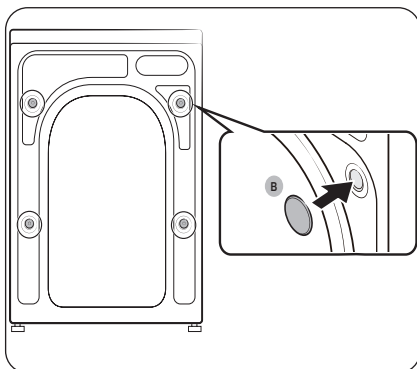

3. Aseta **pulttien suojuukset (B)** reikiin (ympyröity kuvassa).

### VAIHE 3 Säädä säätöjalat

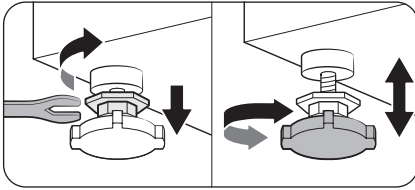

1. Työnnä pesukone varovasti paikoilleen. Jos käytät liikaa voimaa, säätöjalat saattavat vaurioitua.
2. Tasapainota pesukone kääntämällä säätöjalkoja käsin.

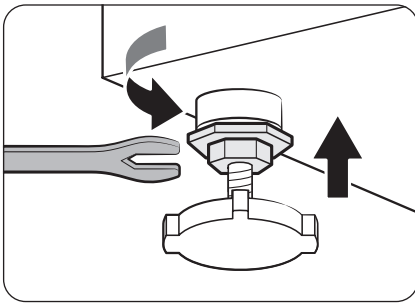

3. Kun kone on tasapainotettu, kiristä pultit mutteriavaimella.

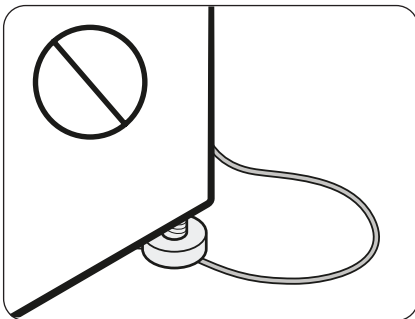

#### **⚠ HUOMIO**

Asentaessasi tuotetta varmista, etteivät säätöjalat paina virtajohtoa.

#### **⚠ HUOMIO**

Varmista, että säätöjalat osuvat lattiapintaan, jottei pesukone liiku tai aiheuta tärinästä johtuvia ääniä. Tarkista sitten, ettei pesukone huoju. Jos pesukone ei keinu, kiristä mutterit.

# Asentaminen

## VAIHE 4 Kytke vesiletku

Laitteen mukana toimitettava vesiletku saattaa vaihdella mallin mukaan. Toimi toimitetun vesiletkun ohjeiden mukaisesti.

### Kierteisen vesihanavan liittäminen

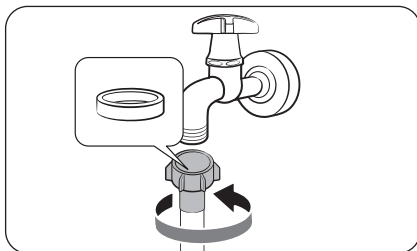

1. Liitä vesiletku vesihanaan ja kiristä sitä sitten myötäpäivään kääntämällä.

#### ⚠ HUOMIO

Ennen vesihanavan liittämistä varmista, että letkunliittimessä on kuminen tiivistysrenkas. Älä käytä letkua, jos tiivistysrenkas on rikki tai puuttuu.

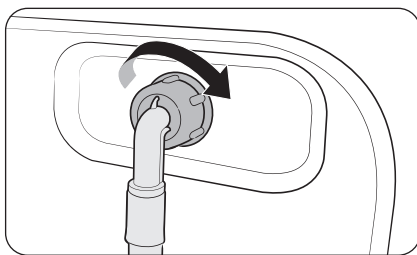

2. Liitä vesiletkun toinen pää pesukoneen takana olevaan imuventtiiliin ja kiristä sitten kääntämällä oikealle.

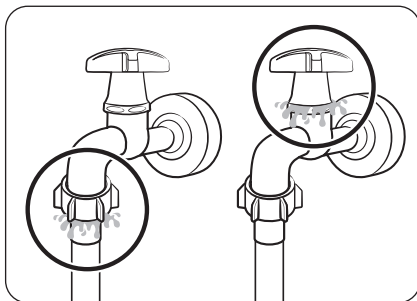

3. Avaa vesihana hitaasti ja tarkista, ettei liitäntöjen alueella esiinny vuotoja. Jos esiintyy vuotoja, toista vaiheet 1 ja 2.

#### ⚠ VAROITUS

Jos vuoto tapahtuu, pysäytä pesukone ja irrota sen johto pistorasiasta. Ota sitten yhteyttä paikalliseen Samsung- huoltokeskukseen, mikäli vuotokohta on vesiletkussa tai ota yhteyttä putkimieheen, jos vuoto on vesihanassa. Muutoin laite voi aiheuttaa sähköiskun.

**⚠ HUOMIO**

Älä venytä letkua väkisin. Jos letku on liian lyhyt, vaihda se pidempään korkeapaineletkuun.

**Ei kierteisen vesihanavan liittäminen**

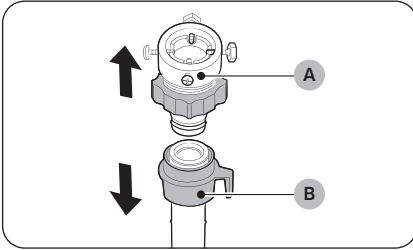

1. Irrota **sovitin (A)** vesiletkusta (**B**).

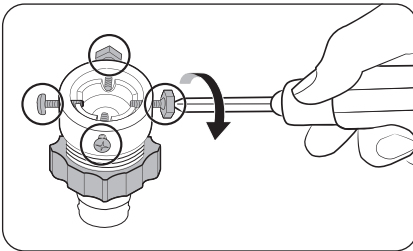

2. Löysää sovitin neljä ruuvia ristipääruuvimeisselillä.

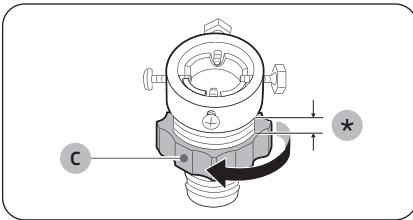

3. Pidä kiinni sovitimesta ja löysää **osaa (C)** 5 mm (\*) kääntämällä sitä nuolen suuntaan.

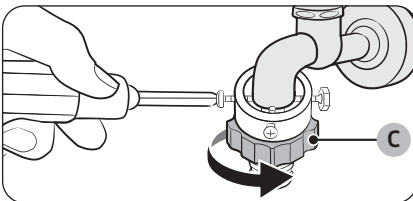

4. Liitä sovitin vesihanavaan ja kiristä ruuvit tiukasti paikoilleen samalla, kun nostat sovitinta.  
5. Kiristä **osa (C)** kääntämällä sitä nuolen suuntaan.

# Asentaminen

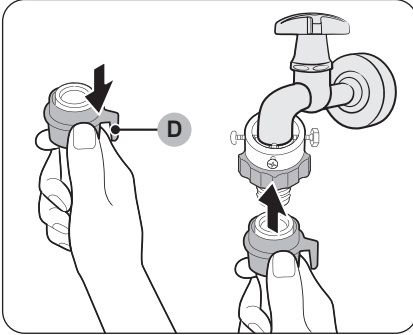

6. Kiinnitä vesiletku sovittimeen samalla, kun vedät **osaa (D)** alas. Vapauta sen jälkeen **osa (D)**. Kuulet napsahduksen, kun letku kiinnittyy sovittimeen.

7. Viedäksesi vesiletkun liittämisen loppuun katso "**Kierteisen vesihanan liittäminen**" -osan kohdat 2 ja 3.

## HUOM.

- Kun olet kiinnittänyt letkun sovittimeen, varmista kiinnitys vetämällä letkua alaspäin.
- Käytä standardihanaa. Jos hana on kulmikas tai liian iso, poista välirengas, ennen kuin asetat sovittimen hanaan.

## Malleille, joissa on valinnainen kuuman veden tulo:

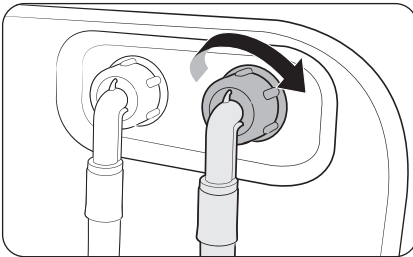

1. Kiinnitä kuumavesiletkun punainen pää pesukoneen takana olevaan kuuman veden syöttöliitäntään.
2. Kiinnitä kuumavesiletkun toinen pää kuumavesihanaan.

### Takaiskuventtiili (vain tietyt mallit)

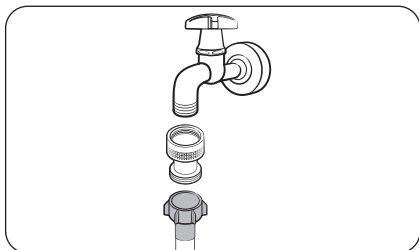

Ennen kuin yhdistät vesiletkun vesihanaan, yhdistä mukana toimitettu takaiskuventtiili vesihanaan ja yhdistä sitten vesiletku.

### Aqua stop -letku (vain soveltuivissa malleissa)

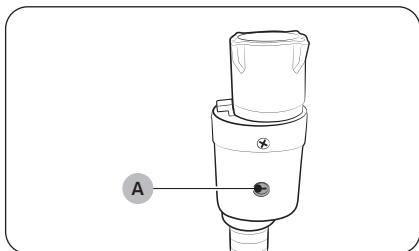

Aqua stop -letku ilmoittaa käyttäjälle vuotojen vaarasta. Se tunnistaa veden virtauksen, ja jos vuotoja esiintyy, sen keskellä oleva **ilmaisim** (A) muuttuu punaiseksi.

### HUOM.

Aqua stop -letkun pää kiinnitetään vesihanaan, ei pesukoneeseen.

# Asentaminen

## VAIHE 5 Aseta poistoletku

Poistoletku voidaan asettaa kolmella eri tavalla:

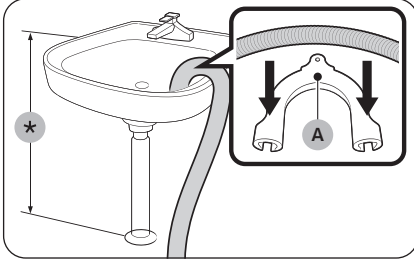

### Pesualtaan reunan yli

Poistoletku on asetettava 60–90 cm:n (\*) korkeudelle lattiasta. Käytä laitteen mukana toimitettua **muovista letkunohjainta (A)**, jotta poistoletkun kouru pysyisi taipuneena. Kiinnitä ohjain seinään koukulla, jotta letku ei pääsisi liikkumaan tyhjennyksen aikana.

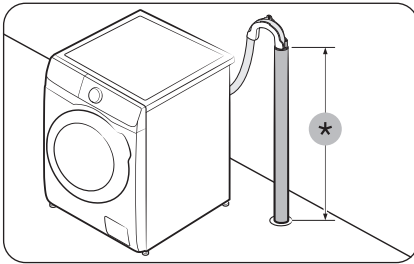

### Poistoputkeen

Poistoputken korkeuden on oltava 60–90 cm (\*). On suositeltavaa käyttää 65 cm korkeaa pystysuoraa putkea.

- Varmistaaksesi, että poistoletku pysyy paikallaan, käytä toimitettua muovista letkunohjainta (katso kuva).
- Estääksesi vesivirran lappoutumisen tyhjennyksen aikana varmista, että työnnyt poistoletkua 15 cm poistoputken sisään.
- Estääksesi poistoletkun liikkumisen kiinnitä letkunohjain seinään.

Pystyputkea koskevat vaatimukset:

- Vähimmäishalkaisija 5 cm.
- Vähimmäiskapasiteetti poistovedelle 60 litraa minuutissa.

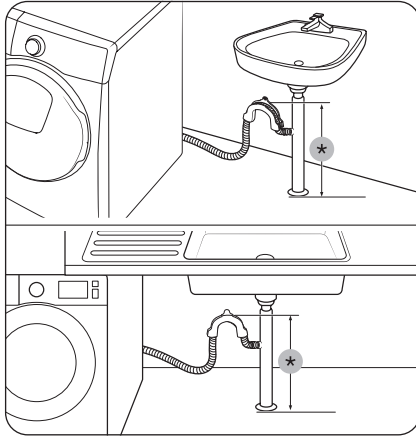

### Pesualtaan poistoputken haaraan

Poistoputken haaran pitää sijaita pesualtaan lapon yläpuolella, jotta letkun pää olisi vähintään 60 cm:n korkeudella maasta.

(\*) : 60 cm

### ⚠ HUOMIO

Poista suojus pesualtaan poistoputken haarasta ennen poistoputken liittämistä siihen.

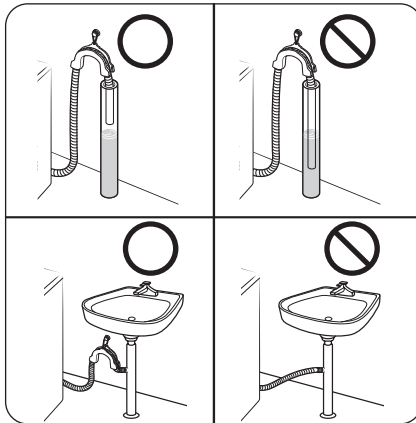

### ⚠ HUOMIO

Älä laita poistoletkua paikkaan, jossa on seisovaa vettä tai johon kertyy vettä. Vesi saattaa tällöin valua takaisin pesukoneeseen.

## VAIHE 6 Kytke virta

Kytke virtajohto pistorasiaan, joka on hyväksytty, maadoitettu ja suojattu joko sulakkeella tai suojakytkimellä. Kytke tämän jälkeen pesukoneeseen virta painamalla -painiketta.

# Ennen kuin aloitat



## HUOM.



Ennen ensimmäistä pesukertaa pesukonetta on käytettävä yksi pesuohjelma niin, ettei rummussa ole mitään. Jos näyttö ei vastaa ohjaussyötteisiin. Irrota tarra.

## Alkuasetukset

- Kun pesukoneen virta kytketään ensimmäistä kertaa, näytössä näkyy alkuasetusprosessi. Suorita se noudattamalla näytön ohjeita.
- Alkuasetuksia ei toisteta, kun ne on kerran suoritettu.
- Alkuasetuksiin kuuluvat kielen valinta, kalibrointi ja lyhyt opetusohjelma.
- Paina -painiketta tai siirry seuraavaan näyttöön kääntämällä **Valintakiekko** -nuppia.

## Käynnistä kalibrointi

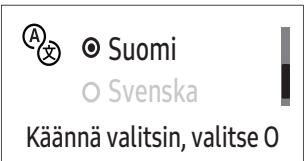
- Alkuasetukset sisältävät kalibrointiprosessin, joka tulee kielen valinnan jälkeen. Kalibrointi on tehtävä ennen pesukoneen käyttämistä.
- Tyhjennä rumpu ja aloita kalibrointi pitämällä sitten -painiketta painettuna.
- Kun kalibrointi on valmis, virta katkeaa ja kytkeytyy automaattisesti.
- Jos haluat jatkaa kalibrointia uudelleen, napauta  siirtyäksesi Valinnat ja valitse **Kalibrointi**.

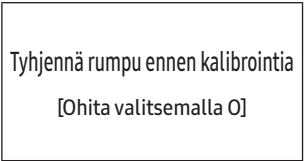
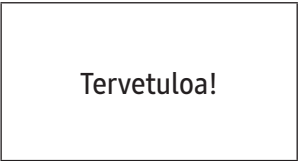
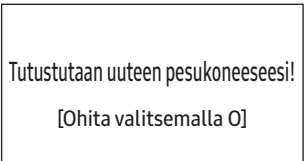
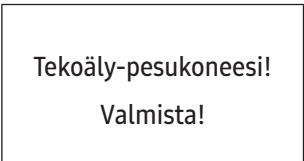
01 Language selection	02 Kalibrointi	03 Tervetuloa -näyttö
 <p>  <input checked="" type="radio"/> Suomi <input type="radio"/> Svenska Käännä valitsin, valitse O</p>	 <p>Tyhjennä rumpu ennen kalibrointia [Ohita valitsemalla O]</p>	 <p>Tervetuloa!</p>
04 Opastus		
 <p>Tutustutaan uuteen pesukoneeseesi! [Ohita valitsemalla O]</p>	 <p>Tekoäly-pesukoneesi! Valmista!</p>	

---

## Pyykinpesuohjeet

---

### VAIHE 1 Lajittele

---

#### Lajittele pyykki seuraavien kriteerien mukaisesti:

- Pesuohje: Pese puuvilla-, sekakuitu-, tekokuitu-, silkki-, villa- ja viskoosivaatteet erikseen.
- väri: Erottele valkopyykki värillisistä vaatteista.
- Koko: Erikokoisten vaatteiden peseminen yhdessä lisää pesutehoa.
- Arat materiaalit: Pese herkät tuotteet erillään, kuten puhtaasta uudesta villasta valmistetut tuotteet, verhot ja silkistä valmistetut tuotteet. Tarkista tiedot pesumerkeistä.

#### HUOM.

Tutustu vaatteiden pesuohjeisiin ja lajittele ne oikein ennen pesua.

### VAIHE 2 Tyhjennä taskut

---

#### Tyhjennä vaatteiden kaikki taskut.

- Metalliesineet, esimerkiksi kolikot, pinnit ja soljet voivat vaurioittaa rumpua tai pyykkiä.

#### Käännä napilliset ja koristellut vaatteet nurinpäin.

- Jos housujen tai takkien vetoketjut ovat auki pesun aikana, rumpu saattaa vaurioitua. Vetoketjut tulisi sulkea ja kiinnittää narulla.
- Vaatteet, joissa on pitkiä nauhoja, saattavat sotkeutua toisiin vaatteisiin. Varmista ennen pesua, että nauhat on solmittu.

### VAIHE 3 Käytä pesupussia

---

- Konepesun kestävä rintaliivit tulee laittaa pesupussiin. Rintaliivien metalliosat saattavat repiä muita vaatteita tai tehdä niihin reikiä.
- Pienet, kevyet vaatteet, kuten sukat, käsineet, sukkahousut ja nenäliinat saattavat tarttua luukun ympärille. Laita ne tarkoitukseen soveltuvaan pesupussiin.
- Älä pese pesupussia yksinään, ilman muuta pyykkiä. Tämä voi aiheuttaa poikkeuksellisen kovaa äärintä, joka saattaa siirtää pesukoneen paikoiltaan ja aiheuttaa henkilövahinkoja.

### VAIHE 4 Espesu (tarvittaessa)

---

Jos pyykki on erittäin likaista, valitse pesuohjelmalle Espesu-toiminto. Älä käytä Espesu -toimintoa, jos lisää pesuainetta manuaalisesti suoraan rumpuun.

### VAIHE 5 Arvioi pyykin määrä

---

Älä täytä pesukonetta liian täyteen. Pesukone ei saata pestä pyykkiä kunnolla, jos sitä on liikaa. Tarkista eri vaatetyyppien enimmäispyykkimäärät sivulta **40**.

# Ennen kuin aloitat

## HUOM.

Päiväpeitteitä ja pussilakanoita pestäessä pesuaika saattaa olla pidempi tai linkousteho laskea. Päiväpeitteiden ja pussilakanoiden suurin suositeltava linkousnopeus on 800 rpm, ja pyykin määrä saa olla enintään 2,0 kg.

## HUOMIO

- Epätasapainossa oleva pyykki saattaa heikentää linkoustehoa.
- Varmista, että pyykki on asetettu kokonaan rumpuun, eikä sitä ole takertuneena luukkuun.
- Älä käytä voimaa luukun sulkemiseen. Sulje luukku varoen. Muussa tapauksessa luukku ei ehkä sulkeudu oikein.

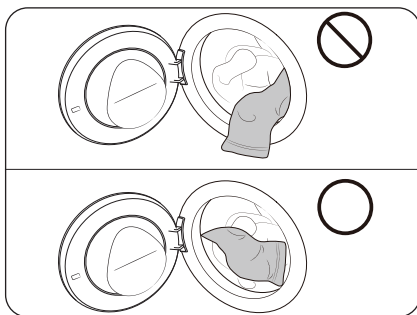

## HUOMIO

Varmista, että pyykki on asetettu kokonaan rumpuun, eikä sitä ole takertuneena luukkuun. Jos et noudata tätä ohjetta, vaatteet ja kalvo voivat vaurioitua.

- Tuotetakuu ei kata tällaisia vahinkoja.

## VAIHE 6 Käytä oikeanlaista pesuainetta

Käytettävä pesuainetyyppi määräytyy kankaan tyyppin (puuvilla, tekokuitu, arat materiaalit, villa) ja värin, pesulämpötilan ja pyykin likaisuuden perusteella. Muista käyttää automaattipesukoneille tarkoitettua pesuainetta.

## HUOM.

- Noudata pesuaineen valmistajan antamia pesusuosituksia, jotka perustuvat pyykin painoon, likaisuuteen ja asuinalueesi veden kovuuteen. Jos et ole varma veden kovuudesta, ota yhteyttä paikalliseen vesilaitokseen.
- Älä käytä helposti kovettuvia tai jähmettyviä pesuaineita. Tällaisista aineista voi jäädä jäänteitä koneeseen huuhdeltun jälkeen ja ne saattavat tukkia tyhjennysaukon.

## HUOMIO

Kun peset villaa Villa -pesuohjelmalla, käytä vain villalle tarkoitettuja pesuaineita. Jos käytät pesujauhetta Villa -pesuohjelmassa, pyykkiin saattaa jäädä jauhetta ja vaatteiden värit voivat haalistua.

## Pesukapselit

Pääset parhaisiin tuloksiin pesukapseleilla noudattamalla näitä ohjeita.

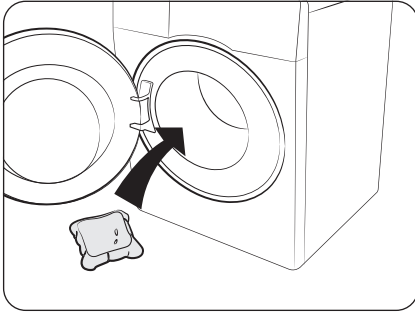

1. Aseta kapseli tyhjän rummun pohjan takaosaan.

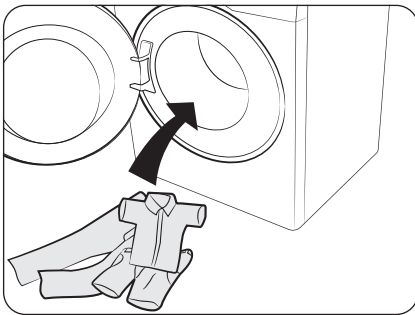

2. Lisää pyykit rumpuun kapselin päälle.

### HUOMIO

Kylmää vettä käyttävien ja alle tunnin mittaisten pesuohjelmien kanssa on suositeltavampaa käyttää nestemäistä pesuainetta.

# Ennen kuin aloitat

## Pesuainesuositus

Suosituksset koskevat ohjelmakaaviossa annettuja lämpötila-alueita.

●	Suositteltu	▲	Vain nestemäinen pesuaine
-	Ei suositella	△	Vain pesujauhe

Ohjelma	Pesuaine			Lämpötila (°C)
	Yleinen	Hienopesu ja villaiset	Erikoinen	
Eco 40-60	●	-	-	40-60
Puuvilla	●	-	-	Kylm-90
AI Wash	●	-	-	40
Supernoepa	●	-	-	Kylm-40
Pikapesu 15'	▲	-	-	Kylm-40
Sekalainen pyykki	●	-	-	Kylm-40
Tekokuidut	●	-	-	Kylm-60
Villa	-	●	-	Kylm-40
Väh. mikroku.	●	-	-	Kylm-40
Höyrytoiminto	●	-	-	Kylm-90
Värikkäät	●	-	-	Kylm-40
Pyyhkeet	●	-	-	Kylm-90
Ulkoiluvaatteet	-	-	●	Kylm-40
Vuodevaatteet	●	-	-	Kylm-40
Hienopesu	-	●	-	Kylm-40
Vapaa-aika	-	-	●	Kylm-40
Vauvanvaatteet	●	-	-	Kylm-90
Pilvinen päivä	●	-	-	Kylm-60
Hiljainen pesu	●	-	-	Kylm-40
Pesu+kuivaus	●	-	-	40-60

## Pesuainelokeron käyttöohje

Kun pesuaineen automaattinen annostelu on käytössä, pesukone annostelee riittävän määrän pesuainetta tai huuhteluainetta jokaiselle täyttömäärälle. Katso tiedot alta:

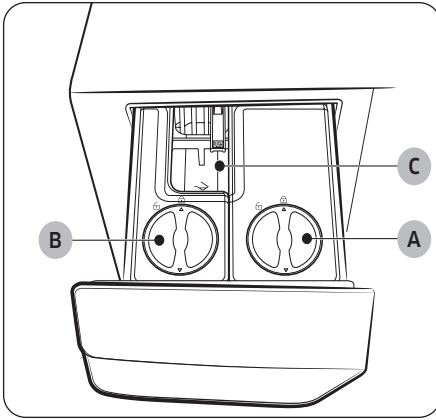

### A. Annostelija 1

- Tässä annostelijassa voi käyttää vain nestemäistä pesuainetta.

### B. Annostelija 2

- Tässä annostelijassa voi käyttää nestemäistä huuhteluainetta tai nestemäistä pesuainetta (**Yleinen, Erikois-, Vauvan pyykin pesuaine**).
- Annostelija on oletusarvoisesti määritetty annostelemaan huuhteluainetta. Voit muuttaa tämän asetuksen annostelijan käyttämiseksi pesuaineen annosteluun. Lisätietoja on sivulla **45** kohdassa "Annostelija 2".

### C. Manuaalinen pesuainelokero

- Voit käyttää tätä lokeroa lisätäksesi yksittäiseen pesuohjelmaan haluamasi määrän nestemäistä pesuainetta, pesuainejauhetta tai huuhteluainetta.

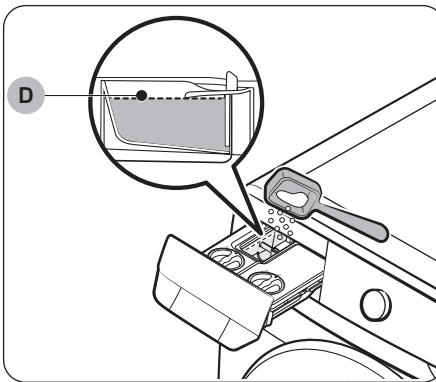

### ⚠ HUOMIO

- Älä ylitä **enimmäisrajaa (D)** lisätessäsi pesuainetta manuaaliseen pesuainelokeroon. Tämä saattaa vaikuttaa haitallisesti pesutulokseen.
- Älä käytä rumpun puhdistamiseen mitään puhdistusaineita. Kemikaalijäämät rummussa heikentävät pesutehoa.

# Ennen kuin aloitat

## HUOMIO

- Älä käytä pesukonetta, jos annostelija ei ole paikallaan **1** tai jos **2** ei ole pesuainelokerossa.
  - Vesivuoto voi aiheuttaa sähköiskun tai loukkaantumisen.
- Älä käytä lokerossa seuraavan tyyppisiä pesuaineita.
  - pesutablettila ja -kapselit sekä pesupalloihin ja -verkkoihin lisättävät aineet.
- Älä käytä geelimäisiä tai paksuja pesu-/huuhteluaineita pesuainelokerossa, sillä ne eivät ehkä liiku sujuvasti.
  - Lue pesu-/huuhteluainevalmistajan ohjeet ennen kuin käytät niitä pesukoneessa.
- Älä kuljeta pesuainelokerosta irrotettua annostelijaa mukana. Aseta annostelija takaisin paikoilleen.
  - Muussa tapauksessa annostelija saattaa tärähtää ja sisältö saattaa vuotaa.
- Tyhjennä annostelijat ennen kuin siirrä pesukonetta estääksesi sisältöä läikkymästä lattialle.
- Varo, ettet vahingossa läikytä huuhteluainetta työtasolle tai ohjauspaneeliin.

## HUOM.

- **”Sulje annostelija”** ilmestyy, jos pesuainelokeroa ei ole suljettu kunnolla. Sulje pesuainelokero ennen koneen käynnistämistä.
- Jos näytölle ilmestyy joko **”Täytä autom. annostelija pesuaineella”**, **”Täytä autom. annostelija huuhteluaineella”** tai **”Täytä aut. annostelija pesu- ja huuhteluaineella”**, täytä kyseinen annostelija. Nämä hälytysviestit näytetään vain kerran, kun pesukone käynnistetään sen jälkeen, kun se on havainnut tyhjän pesu- tai huuhteluainelokeron.
- Pesu-/huuhteluainetta ei annostella automaattisesti Villa -ohjelmassa. Jotta Villa -ohjelma annostelisi pesu-/ huuhteluainetta, pesu-/huuhteluaineen taso täytyy asettaa manuaalisesti.
- Osta erikoispesu-/huuhteluaineille (villalle, vauvanvaatteille jne.) lisäannostelijoita ja käytä niitä vain erikoispesu-/huuhteluaineille.
- Pesuainelokeron avaaminen sormilla voi olla hankalaa. Tartu pesuainelokeron kädensijaan tukevasti ja vedä se auki.
- Sulje pesuainelokero painamalla se loppuun asti. Lokeron sulkeutumisen voi kuulla napsahduksesta.
- Jos huuhteluaineen tuoksu on mielestäsi mieta, aseta huuhteluaineelle korkeampi syöttöaste.
- Tarkista annostelijalokerot, avaa suojuukset kääntämällä ja täytä pesu- tai huuhteluainetta enintään MAX-merkkiviivaan saakka.
- Älä täytä pesu- tai huuhteluainetta yli enimmäisrajan.
- Säilytä annostelijoita aina korkki suljettuna.
- Kun olet pessyt vaatteita 6–8 kertaa, tarkista pesuaine ja huuhteluaine ja lisää niitä ajoissa.

## Pesuaineen lisääminen automaattiannostelijaan

### HUOM.

- Jos näytölle ilmestyy joko **”Täytä autom. annostelija pesuaineella”**, **”Täytä autom. annostelija huuhteluaineella”** tai **”Täytä aut. annostelija pesu- ja huuhteluaineella”**, täytä kyseinen annostelija.
- Jos täyttöön liittyvä hälytysviesti ei poistu näkyvistä sen jälkeen, kun olet täyttänyt annostelijan, kytke pesukoneen virta pois ja sen jälkeen takaisin päälle tai avaa pesuainelokero yli kolmen sekunnin ajaksi ja sulje se jälleen.
  - Pesukone alkaa havaita täytetyn pesuaineen tai huuhteluaineen.
  - Havainta-aika voi vaihdella pesu-/huuhteluainetyypistä riippuen.

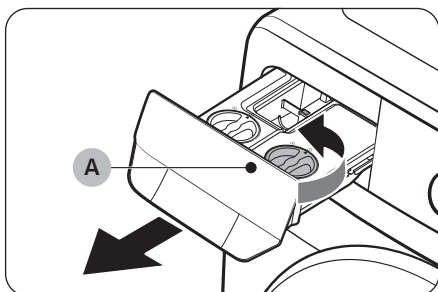

1. Avaa pesuainelokero.
2. Avaa kääntämällä **Annostelijan 1** suojusta (A) vastapäivään.

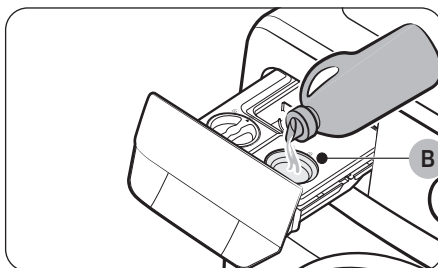

3. Lisää sopiva määrä pesuainetta **Annostelijaan 1** (B).
  - Kun olet valmis, laita suojuksen takaisin ja käännä sitä myötäpäivään sulkeaksesi sen.

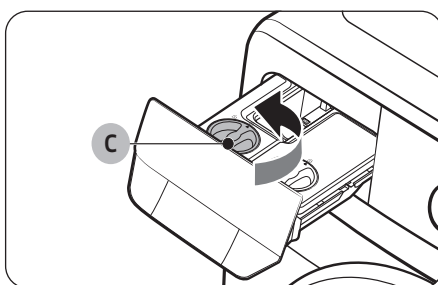

4. Avaa kääntämällä **Annostelijan 2** suojusta (C) vastapäivään.

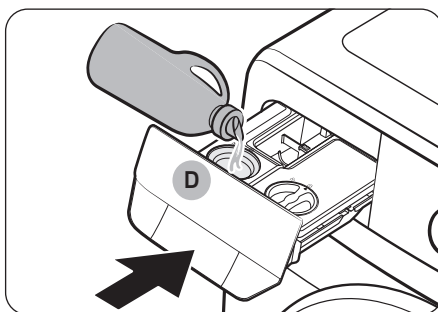

5. Lisää sopiva määrä huuhtelu- tai pesuainetta **Annostelijaan 2** (D).
  - Kun olet valmis, laita suojuksen takaisin ja käännä sitä myötäpäivään sulkeaksesi sen.
6. Sulje pesuainelokero painamalla.
  - Sulje pesuainelokero painamalla se loppuun asti. Lokeron sulkeutumisen voi kuulla napsahduksesta.

# Ennen kuin aloitat

## HUOMIO

- Älä lisää lokeroon pesuainetta tai huuhteluainetta ilman annostelijoita.
  - Jos teet näin, puhdista lokero ja aseta molemmat annostelijat takaisin.
- Käytä automaattisessa annostelijassa vain nestemäistä pesu- tai huuhteluainetta. Älä käytä jauhemaisia pesuaineita.
- Varmista, että molemmat annostelijat on asetettu kokonaan paikalleen.
  - Jos näin ei ole, pesukone ei ehkä käynnisty tai pesuaineiden annostelu epäonnistuu.
- Puhdista annostelija ennen kuin täytät sen uudelleen saman- tai erityyppisellä pesu- tai huuhteluaineella.
- Älä jätä automaattiseen annostelijaan yli 6 viikon ajaksi.
- Älä sekoita pesuaineita huuhteluaineeseen kummassakaan annostelijassa.
- Estä pesu- tai huuhteluaineen kovettuminen jättämällä suojuos kiinni annostelijan täyttämisen jälkeen.
- Älä käytä valkaisuainetta, joka saattaa aiheuttaa ruostetta ja/tai muodostaa kaasua.
- Älä käännä mitään annostelijaa ylösalaisin.
  - Sisältö voi vuotaa.
- Älä paina kummankaan annostelijan takana olevaa ulostuloa, kun siirrät niitä.
  - Sisältö voi vuotaa.
- Ole varovainen, kun lisäät pesuainetta tai huuhteluainetta annostelijaan.
  - Sisältö voi vuotaa.
- Kun irrotat annostelijan **1** tai **2** jäljellä olevan pesuaineen tarkastamiseksi (hälytysviestin yhteydessä tai ennen virheen näkymistä), lokerossa saattaa olla ainetta tai aine on vuotanut lokeron pohjalle.
- Varmista, että kaikki pesuainelokeron annostelijat ovat tyhjiä ennen pesukoneen siirtämistä.
- Lisättävän pesu- tai huuhteluaineen määrä riippuu aineen tyyppistä tai jäljellä olevasta aineen määrästä.
- Jos näytölle ilmestyy joko **”Täytä autom. annostelija pesuaineella”**, **”Täytä autom. annostelija huuhteluaineella”** tai **”Täytä aut. annostelija pesu- ja huuhteluaineella”**, täytä kyseinen annostelija. Myöhempi täyttö saattaa aiheuttaa aineen tason vähenemisen.
- Pesuaineen lisääminen suoraan pyykkiin voi aiheuttaa värinmuutoksia. Lisää pesuaine annostelijaan.
- Älä käytä kovettunutta pesu- tai huuhteluainetta.

## HUOM.

- Manuaalisessa pesuainelokerossa oleva kosteus saa pesuaineen tarttumaan. Pyyhi siksi kosteus kuivalla liinalla ennen jauhemaisen pesuaineen lisäämistä.
- Käytä vain pesukoneelle tarkoitettua pesu- ja valkaisuainetta.
- Älä käytä geelimäisiä tai paksuja pesu-/huuhteluaineita pesuainelokerossa, sillä ne eivät ehkä liiku sujuvasti.
  - Lue pesu-/huuhteluainevalmistajan ohjeet ennen kuin käytät niitä pesukoneessa.

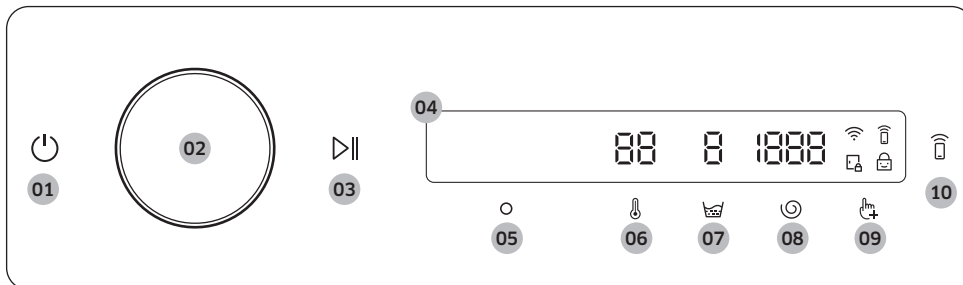

# Toiminnot

## Ohjauspaneeli







01 Virta	<p>Paina kytkeäksesi tai katkaistaksesi pesukoneen virran.</p> <ul style="list-style-type: none"><li>• Jos käyttöpaneelia ei käytetä 10 minuuttiin pesukoneen virran kytkemisen jälkeen, pesukoneen virta katkeaa automaattisesti.</li><li>• Pesukoneen virta katkeaa automaattisesti, kun ohjelma on päättynyt.</li></ul> <p><b>⚠ HUOMIO</b></p> <p>Älä katkaise pesukoneen virtaa painamalla -painiketta pesuohjelman aikana. Keskeytä pesuohjelma ensin painamalla -painiketta ja pitämällä sitä painettuna ja katkaise sitten pesukoneen virta painamalla -painiketta.</p>
02 Valintakiekko	<p>Siirry ohjelmien ja toimintojen välillä kääntämällä valintakiekkoa vasemmalle tai oikealle.</p> <p>Valintakiekkoa käännettäessä valintasi (kuten ohjelman, lisätoiminnot ja järjestelmätoiminnot) näkyvät LCD-näytössä.</p>
03 Käynnistys/ keskeytys	<p>Paina ja pidä painettuna toiminnon käynnistämiseksi tai keskeyttämiseksi.</p>
04 Näyttö	<p>Näytössä näkyy käytössä olevan pesuohjelman tiedot ja arvioitu jäljellä oleva aika. Ongelmatilanteissa näytössä näkyy viesti.</p> <p><b>📖 HUOM.</b></p> <p>Todellinen pesuaika saattaa olla eri kuin ohjauspaneelissa pesuohjelman valinnan aikana näytetty aika-arvio.</p>
05 OK	<p>Vahvista toiminto- tai asennusvalinta painamalla tätä.</p>
06 Lämpötila	<p>Vaihda nykyisen ohjelman veden lämpötilaa painamalla tätä.</p> <ul style="list-style-type: none"><li>• Painikkeen yläpuolella oleva ilmaisin osoittaa oletusarvoisen tai valitun asetuksen.</li></ul>
07 Huuhtelu	<p>Vaihda nykyisen ohjelman huuhtelukerta-asetuksia painamalla tätä.</p> <ul style="list-style-type: none"><li>• Painikkeen yläpuolella oleva ilmaisin osoittaa oletusarvoisen tai valitun asetuksen.</li></ul>

# Toiminnot

08 Linkous 	Vaihda nykyisen ohjelman linkousnopeutta painamalla tätä. <ul style="list-style-type: none"><li>• Painikkeen yläpuolella oleva ilmaisin osoittaa oletusarvoisen tai valitun asetuksen.</li></ul>
09 Valinnat 	Siirry Valinnat -valikkoon napauttamalla tätä.
10 Smart Control 	Ota Smart Control -toiminto käyttöön tai pois käytöstä painamalla tätä. Siirry pariliitostilaan SmartThings-sovellukseen yhdistämistä varten painamalla ja pitämällä painettuna. <ul style="list-style-type: none"><li>• Kun Smart Control -toiminto on aktivoituna, voit etäohjata pesukonettasi älypuhelimien tai tabletin (Android tai iOS) SmartThings-sovelluksella.</li></ul>

## Kuvakkeiden kuvaukset

	Wi-Fi	<ul style="list-style-type: none"><li>• Tämä kuvake ilmaisee, että pesukone on yhdistetty Wi-Fi-verkkoon.</li></ul>
	Smart Control	<ul style="list-style-type: none"><li>• Tämä kuvake ilmaisee, että Smart Control on käytössä.</li><li>• Katso lisätietoja Smart Control -toiminnosta sivulta <b>49</b>.</li></ul>
	Luukun lukitus	<ul style="list-style-type: none"><li>• Tämä kuvake ilmaisee, että luukku on lukittu eikä sitä voi avata.</li><li>• Luukku lukittuu automaattisesti ohjelman aikana ja tämä merkkivalo syttyy.</li><li>• Voit avata luukun, kun tämä kuvake häviää.</li></ul>
	Lapsilukko	<ul style="list-style-type: none"><li>• Tämä kuvake ilmaisee, että Lapsilukko on käytössä.</li><li>• Katso lisätietoja Lapsilukko -toiminnosta sivulta <b>46</b>.</li></ul>

## Ohjelman käyttö

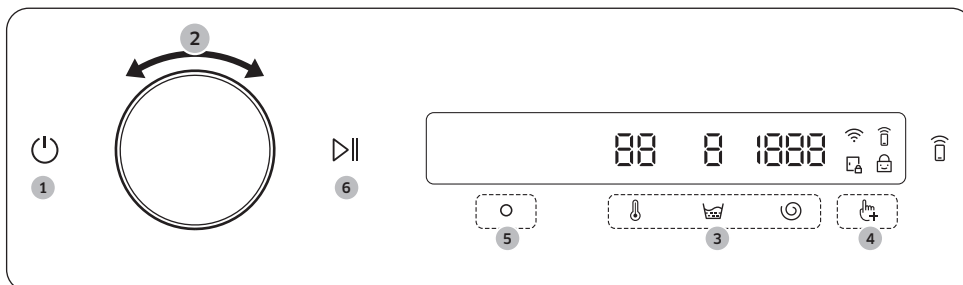

1. Kytke pesukoneeseen virta painamalla -painiketta.
2. Valitse haluamasi pesuohjelma kääntämällä **Valintakiekko** -nuppia.
  - Katso lisätietoja **Ohjelmien yleiskuvaus**-aiheesta sivulta **40**.
3. Muuta oletusarvoisia ohjelma-asetuksia painamalla , , tai -painiketta.
4. Napauta ja valitse sitten **Valinnat** kääntämällä **Valintakiekko**.
  - Katso lisätietoja **Valinnat**-aiheesta sivulta **43**.
5. Napauta muuttaaksesi valittujen valintojen asetuksia.
  - Kaikissa ohjelmissa ei ole käytettävissä valintoja.
6. Aloita käyttö painamalla ja pitämällä painettuna -painiketta.
  - Kun määrität haluamasi ohjelman, näytössä näkyy lyhyt ohjelmakuvaus, enimmäispyykkimäärä ja pesuaika. Voit tarkistaa myös ohjelman etenemisen, jäljellä olevan ajan ja tietokoodit.

# Toiminnot

## Ohjelmien yleiskuvaus

Ohjelma	Kuvaus	Pyykin enimmäismäärä (kg)
Eco 40-60	<ul style="list-style-type: none"><li>Normaalilikaisen puuvillapyykin pesemiseen, kun vaatteissa on merkintä, että ne voidaan pestä 40 °C:ssa tai 60 °C:ssa samalla ohjelmalla. Tätä ohjelmaa käytetään EU:n ekologista suunnittelua koskevan lainsäädännön noudattamisen arvioinnissa.</li><li>Tämä ohjelma on määritetty oletusohjelmaksi.</li></ul>	Enimmäisteho
Puuvilla	<ul style="list-style-type: none"><li>Puuvilla, lakanat, pöytäliinat, alusvaatteet, pyyhkeet ja paidat. Pesuaika ja huuhtelukerrat asetetaan automaattisesti pyykkimäärän perusteella.</li></ul>	Enimmäisteho
AI Wash	<ul style="list-style-type: none"><li>Säätää pesuaineen määrää ja ohjelmaa kuorman ja likaisuuden perusteella. Tämä ohjelma toimii parhaiten yhdessä Auto dispense (Automaattiannostelija) -toiminnon kanssa.</li></ul>	Enimmäisteho
Supernoepa	<ul style="list-style-type: none"><li>Nopea käsittely jokapäiväisille vaatteille, kuten alusvaatteille ja paidoille.</li><li>Ohjelma-aika vaihtelee vedensyötön, pyykkimäärän ja pyykin tyyppin mukaisesti.</li></ul>	5
Pikapesu 15'	<p>Kevyesti likaantuneille pyykille, jonka haluat pestä nopeasti.</p> <ul style="list-style-type: none"><li>Käytä alle 20 g pesuainetta. Jos käytät yli 20 g pesuainetta, vaatteisiin voi jäädä pesuainejäämiä.</li><li>Käytä nestemäistä pesuainetta enintään 20 ml.</li></ul>	2
Sekalainen pyykki	<ul style="list-style-type: none"><li>Puuvillasta ja tekokuiduista valmistetulle sekapyykille.</li></ul>	4
Tekokuidut	<ul style="list-style-type: none"><li>Polyesteristä (dioleeni, trevira), polyamidista (perlon, nailon) ja vastaavanlaisista materiaaleista valmistetuille kankaille.</li></ul>	4
Villa	<ul style="list-style-type: none"><li>Konepestävälle villalle.</li><li>Villa -ohjelma pesee pyykin hellävaraisesti huljuttelemalla ja liottamalla suojaten villakuituja kutistumiselta ja muodonmuutoksilta.</li><li>Suosittellemme käyttämään neutraalia pesuainetta.</li></ul>	2
Väh. mikroku.	<ul style="list-style-type: none"><li>Tämän ohjelman avulla voit vähentää tekokuitujen pesun aikana syntyvää mikrokuitumäärää.</li></ul>	2

Ohjelma	Kuvaus	Pyykin enimmäismäärä (kg)
Höyrytoiminto	<ul style="list-style-type: none"> <li>Puuvilla- ja pellavakankaat, jotka ovat olleet suorassa kosketuksessa ihoon, esim. alusvaatteet.</li> <li>Valitse ihanteellisen hygieenisen tuloksen saavuttamiseksi lämpötilaksi 60 °C tai enemmän.</li> <li>Höyryohjelmat sisältävät allergiahoidon ja bakteerien poisto-ominaisuudet (sterilointi).</li> </ul>	4
Värikkäät	<ul style="list-style-type: none"> <li>Ylimääräisiä huuhteluita ja kevyempi linkous varmistavat, että vaatteet pestään hellävaraisesti ja huuhdellaan perusteellisesti.</li> </ul>	4
Pyyhkeet	<ul style="list-style-type: none"> <li>Kylpypyyhkeille, pesulapuille ja matoille.</li> </ul>	4
Ulkoiluvaatteet	<ul style="list-style-type: none"> <li>Ulkovaatteille, hiihtopuvuille ja urheiluvaatteille, jotka on valmistettu esim. elastaanista tai jousto- tai mikrokuitumateriaaleista.</li> </ul>	2
Vuodevaatteet	<ul style="list-style-type: none"> <li>Päiväpeitteille, lakanoille, pussilakanoille yms.</li> <li>Parhaat tulokset saat pesemällä vain yhdenlaisia petivaatteita kerralla.</li> </ul>	2
Hienopesu	<ul style="list-style-type: none"> <li>Aroille materiaaleille, rintaliiveille, (silkkisille) alusasuille ja muille käsinpestäville vaatteille.</li> <li>Parhaisiin tuloksiin pääset nestemäisellä pesuaineella.</li> </ul>	2
Vapaa-aika	<ul style="list-style-type: none"> <li>Urheiluvaatteille, kuten treeniasuille, -housuille, -paidoille, -topeille ja muille teknisille vaatteille. Tämä ohjelma poistaa lian tehokkaasti ja hoitaa pestäviä materiaaleja hallituilla rummun pyörähdyksillä.</li> </ul>	2
Vauvanvaatteet	<ul style="list-style-type: none"> <li>Pesu kuumassa lämpötilassa ja ylimääräiset huuhtelut auttavat poistamaan pesuaineenjämmät vaatteista.</li> </ul>	4
Pilvinen päivä	<ul style="list-style-type: none"> <li>Optimaaliseen linkoukseen erittäin kosteissa olosuhteissa.</li> </ul>	Enimmäisteho
Hiljainen pesu	<ul style="list-style-type: none"> <li>Vaimentaa käyttöäänä ja tärinää.</li> </ul>	4
Pesu+kuivaus	<ul style="list-style-type: none"> <li>Normaalilikaisen puuvillapyykin pesemiseen, kun vaatteissa on merkintä, että ne voidaan pestä 40 °C:ssa tai 60 °C:ssa samalla ohjelmalla, ja niiden kuivaamiseen siten, että ne voidaan laittaa kaappiin välittömästi. Tätä ohjelmaa käytetään arvioitaessa EU:n ekologista suunnittelua koskevan lainsäädännön noudattamista pesua ja kuivausta koskien.</li> </ul>	6

# Toiminnot



Ohjelma	Kuvaus	Pyykin enimmäismäärä (kg)
Puuvillan kuivaus	<ul style="list-style-type: none"><li>Yleiskäyttöinen kuivausohjelma.</li></ul>	6
Ilmapesu	<ul style="list-style-type: none"><li>Tällä ohjelmalla voi poistaa epämiellyttäviä hajuja.</li></ul>	1
Koneen puhdistus*	<ul style="list-style-type: none"><li>Poistaa rummusta bakteerit ja lian.</li><li>Puhdistaa oven kumitiivisteeseen poistamalla lian tiivisteestä.</li><li>Käytä tätä 40 pesukerran välein ilman pesu- tai valkaisuaineita. Ilmoitusviesti tulee näkyviin 40 pesukerran välein.</li><li>Varmista, että rumpu on tyhjä.</li><li>Älä käytä rummun puhdistamiseen mitään puhdistusaineita.</li></ul>	-
Huuhtelu + linkous	<ul style="list-style-type: none"><li>Ylimääräinen huuhtelu huuhteluaineen lisäämisen jälkeen.</li></ul>	Enimmäisteho
Poisto/linkous	<ul style="list-style-type: none"><li>Rummussa olevan veden poistoon ja lisälinkoukseen pyykissä olevan kosteuden tehokkaaksi poistamiseksi.</li></ul>	Enimmäisteho

## HUOM.



- Kotitalouden pesukoneen tai kuivaavan pesukoneen täyttäminen valmistajan ilmoittamiin enimmäisarvoihin saakka auttaa säästämään energiaa ja vettä.
- Ääneen ja jäljelle jäävään kosteusmäärään vaikuttaa linkousnopeus: mitä suurempi linkousnopeus on, sitä voimakkaampi ääni ja sitä vähemmän jäljelle jäävää kosteutta.
- Energiankulutuksen kannalta tehokkaimpia ohjelmia ovat yleensä ne, joissa käytetään pienempiä lämpötiloja ja pidempää kestoa.

## Valinnat

### Valinnat -valikon käyttö





1. Napauta .
2. Valitse haluamasi valinnat kääntämällä **Valintakiekk** -nuppia.
3. Muuta valitun toiminnon asetuksia tai käynnistä toiminto painamalla -painiketta.

#### HUOM.

- Palaa päänäyttöön painamalla -painiketta uudelleen tai valitse **Takaisin** kääntämällä **Valintakiekk** -nuppia ja paina sitten -painiketta.
- Jos valittua toimintoa ei tueta, näkyviin tulee "Ei tukea" -viesti, eikä -painike aktivoidu.
- Kun valitset jonkin valinnan, näyttöön tulee lyhyt ohjeviesti kymmenen ensimmäisen käyttökerran ajan.



### Kuivaus

Voit lisätä kuivauksen pesuohjelman lopussa.

1. Valitse ohjelma ja muuta ohjelman asetuksia tarpeen mukaan.
2. Napauta .
3. Valitse **Kuivaus** kääntämällä **Valintakiekk** -nuppia ja paina sitten -painiketta.
4. Käännä **Valintakiekk** tai paina -painiketta toistuvasti valitaksesi haluamasi kuivausajan.
  - Voit valita vaihtoehtoista **Pois, Auto, 30min, 1h 00min, 1h 00min, 2h 00min, 3h 00min tai 4h 00min**.
5. Paina ja pidä painettuna -painiketta.



### Esipesu

Voit lisätä esipesuohjelman ennen varsinaista pesuohjelmaa.

1. Valitse ohjelma ja muuta ohjelman asetuksia tarpeen mukaan.
2. Napauta .
3. Valitse **Esipesu** kääntämällä **Valintakiekk** -nuppia ja paina sitten -painiketta.
4. Paina ja pidä painettuna -painiketta.

### Tehokas

Erittäin likaiselle pyykille. Ohjelma-ajat ovat tavallista pitempiä.

1. Valitse ohjelma ja muuta ohjelman asetuksia tarpeen mukaan.
2. Napauta .
3. Valitse **Tehokas** kääntämällä **Valintakiekk** -nuppia ja paina sitten -painiketta.
4. Paina ja pidä painettuna -painiketta.



#### HUOM.

Tehopesu lisää pesutehoa ja saattaa laskea veden lämpötila-asetusta.

# Toiminnot





## Vahtoliotus

Tämän toiminnon avulla erilaisten vaikeiden tahrojen poistaminen on helpompaa. Kun valitset vahtoliotuksen, pyykki pestään tehokkaasti upottamalla se vaahtoavaan veteen.

1. Valitse ohjelma ja muuta ohjelman asetuksia tarpeen mukaan.
2. Napauta .
3. Valitse **Vahtoliotus** kääntämällä **Valintakiekkö** -nuppia ja paina sitten -painiketta.
  - Vahtoliotus on käytettävissä seuraavassa viidessä ohjelmassa ja se pidentää ohjelmien kestoaikaa 30 minuuttia: Puuvilla, Supernopea, Sekalainen pyykki, Tekokuidut, Höyrytoiminto, Pyyhkeet, Vuodevaatteet, Vapaa-aika, Vauvanvaatteet, Pilvinen päivä, Hiljainen pesu, ja Pesu+kuivaus.
4. Paina ja pidä painettuna -painiketta.

## Delay End -ajastus

Kone voidaan ajastaa niin, että pesu valmistuu myöhemmin. Voit asettaa viiveajaksi 1–24 tuntia (1 tunnin tai 10 minuutin jaksoissa). Näytetty aika tarkoittaa pesun päättymisaikaa.

1. Valitse ohjelma ja muuta ohjelman asetuksia tarpeen mukaan.
2. Napauta .
3. Valitse **Delay End -ajastus** kääntämällä **Valintakiekkö** -nuppia ja paina sitten -painiketta.
4. Valitse haluttu aika kääntämällä **Valintakiekkö** -nuppia ja paina sitten -painiketta.
5. Paina ja pidä painettuna -painiketta.
  - Tila näkyy näytössä ja pesukone pyörittää rumpua arvioidakseen pyykin painon, jos pyykin punnitseminen on asetettu valitulle ohjelmalle. Kun pyykin tunnistus on valmis, näytössä näkyy jäljellä oleva aika pesuohjelman päättymiseen.
  - Peru Delay End -ajastus käynnistämällä pesukone uudelleen painamalla -painiketta.



## Esimerkki

Haluat, että kahden tunnin mittainen ohjelma päättyy kolmen tunnin kuluttua tästä hetkestä. Lisäät nykyiseen ohjelmaan kolmen tunnin ajastuksen Ajastus -toiminnolla ja painat **Käynnistys/keskeytys** -painiketta klo 14.00. Mitä tämän jälkeen tapahtuu? Pesukone käynnistyy klo 15.00 ja sammuu klo 17.00. Alla oleva aikajana kuvaa tätä esimerkkiä.





## Annostelia 1

Annostelija 1 on tarkoitettu nestemäisen pesuaineen annosteluun, ja voit asettaa kunkin ohjelman aikana annosteltavan pesuaineen määrän.

1. Napauta .
2. Käännä **valintakiekkoo** valitaksesi **Annostelia 1** -toiminnon ja napauta sitten .
3. Valitse Yleispesuaine napauttamalla .
  - **Pesuainetyyppi:** Voit valita vain vaihtoehdon Yleispesuaine.
  - **Pitoisuus:** Voit muuttaa pitoisuustasoa.
    - 1x > 2x > 3x
    - Oletusasetus on 1x.
  - **Määrä:** Voit valita kunkin pesuohjelman aikana annosteltavan pesuaineen määrän.
    - Pieni > Kesk. > Suuri
    - Oletusasetus on Kesk..

## Annostelia 2

Annostelija 2 voidaan asettaa annostelevaan nestemäistä huuhteluainetta tai nestemäistä pesuainetta. Pumpun puhdistus on suoritettava, ennen kuin voit vaihtaa välillä Huuhteluaine ja Yleispesuaine.

1. Napauta .
2. Käännä **valintakiekkoo** valitaksesi **Annostelia 2** -toiminnon ja napauta sitten .
3. Valitse haluttu valikko kääntämällä valintakiekkoo ja paina sitten -painiketta vaihtaaksesi asetusta.
  - **Pesuainetyyppi:** Voit asettaa vaihtoehdon Yleinen, Vauva, Erikoispesuaine tai Huuhtelu. Oletusasetus on Huuhteluaine.
  - **Pitoisuus:** Voit muuttaa pitoisuustasoa.
    - 1x > 2x > 3x
    - Oletusasetus on 1x.
  - **Määrä:** Voit valita yleispesuaineen/huuhteluaineen määrän jokaiseen pesuohjelmaan.
    - Pieni > Kesk. > Suuri
    - Oletusasetus on Kesk..





### HUOM.

- Jos olet asettanut annostelijan 2 annostelevaan pesuainetta, pesukone ei voi annostella huuhteluainetta pesuohjelman aikana. Käytä huuhteluainetta laittamalla sitä rummun sisälle tai manuaaliseen pesuainelokeroon (C) ohjelman loputtua ja käynnistä sitten Huuhtelu + linkous -ohjelma.
- Jos olet asettanut annostelijan 2 pesuaineelle, sinun on laitettava erikoispesuaine (villalle, vauvanvaatteille jne.) rumpuun tai manuaaliseen annostelulokeroon (A).
- Jos olet asettanut annostelijan 2 asentoon Erikoispesuaine, Villa/Hienopesu/Ulkoiluvaatteet/Vapaa-aikajako annostelee automaattisesti annostelijasta 2.
- Jos olet asettanut annostelijan 2 asentoon Vauvan pyykin pesuaine, Vauvanvaatteet -jakso annostelee automaattisesti annostelijasta 2.
- Kun molemmat annostelijat on asetettu annostelevaan pesuainetta, pesukone käyttää ensin annostelijassa 2 olevan pesuaineen.

# Toiminnot

## P. puhdist

Voit käyttää tätä toimintoa puhdistamaan pumpun pesuaine- tai huuhteluainekertymät. Käytä tätä toimintoa sen jälkeen, kun olet tyhjentänyt ja puhdistanut annostelijan.





1. Napauta .
2. Täytä vedellä **MAX**-merkkiviivaan asti.
3. Käännä **Valintakieppo** -valitsinta valitaksesi **P. puhdist** -asetuksen ja napauta sitten .
4. Paina -painiketta valitaksesi puhdistettavan annostelijan pumpun/pumput.
  - Voit valita **Annostelia 1**, **Annostelia 2**, tai **Annostelia 1/2**.
5. Aloita puhdistus painamalla .
- Annostelijasta alkaa valua vettä.

### HUOM.

- Käytä tätä toimintoa ennen kuin vaihdat annostelijassa käytetyn puhdistusaineen tyyppiä (pesuaine tai huuhteluaine).
- Voit käyttää tätä toimintoa puhdistamaan pumpun pesuaine- tai huuhteluainekertymät.
- Tyhjennä ja puhdista rumpu ja annostelija ennen tämän toiminnon käyttöä. Muuten rummun sisään saattaa muodostua kuplia.

## Omat ohjelmat



Lisää tai poista ohjelmia oman ohjelmaluettelon luomista varten.





1. Napauta .
2. Käännä **Valintakieppo** -nuppia valitaksesi **Omat ohjelmat** ja napauta sitten .
- Voit muokata ohjelmaa oman ohjelman luomiseksi vain, kun pesukone ei ole käynnissä.
3. Valitse haluamasi ohjelma kääntämällä **Valintakieppo** -nuppia.
4. Lisää tai poista haluttu ohjelma painamalla -painiketta.
  - Ohjelman lisäys tai poisto tallentuu automaattisesti.
5. Kun olet luonut Omat ohjelmat -luettelon, palaa ohjelmien näyttöön painamalla -painiketta.

### HUOM.



- Eco 40-60- ja Koneen puhdistus+ -ohjelmia ei voi poistaa ohjelmaluettelosta.
- Omat ohjelmat -luettelo voi muokata myös SmartThings-sovelluksessa.

## Lapsilukko

Jotta lapset tai pikkulapset eivät käynnistä tai aseta pesukonetta vahingossa, Lapsilukko lukitsee kaikki painikkeet, lukuun ottamatta - ja -painiketta.

1. Napauta .
2. Valitse **Lapsilukko** kääntämällä **Valintakieppo** -nuppia ja paina sitten -painiketta.
3. Valitse **Käytössä** tai **Pois** painamalla -painiketta.
  - Lapsilukko -kuvake syttyy, kun toiminto on käytössä.



### HUOM.

- Kun Lapsilukko on käytössä, mitään painikkeita ei voi käyttää, paitsi - ja -painiketta. Pesukoneen luukkukin lukittuu.

- Painikkeen painaminen kun Lapsilukko on käytössä laukaisee hälytyksen ja “**Lapsilukko käytössä**” -viestin.
- Luukkua ei voi avata ohjelman jälkeen, jos Lapsilukko on käytössä. Poista toiminto käytöstä ennen luukun avaamista ja pyykin poistamista.



## Tekoälykuvio

Tämä toiminto tallentaa usein käytettyjä ohjelmia ja asetuksia. Kun toiminto otetaan käyttöön, pesukone muistaa useimmin käyttämäsi ohjelmat asetuksineen (Lämpötila, Huuhtelu, Linkous) ja näyttää ne käyttöihteysjärjestyksessä.

1. Pidä -painiketta painettuna 3 sekuntia.
2. Valitse **Tekoälykuvio** kääntämällä **Valintakiekko** -nuppia ja paina sitten -painiketta.
3. Valitse **Käytössä** tai **Pois** painamalla -painiketta.
  - Oletusasetus on Käytössä. Aseta arvoksi Pois, jos et halua käyttää tätä toimintoa.
  - Kun toiminto poistetaan käytöstä, kaikki tallennetut tiedot nollautuvat.





## Kalibrointi

Voit käynnistää kalibroinnin tarkempaa painon tunnistusta varten.

1. Napauta .
2. Valitse **Kalibrointi** kääntämällä **Valintakiekko** -nuppia ja paina sitten -painiketta.
  - Kalibrointi ei käynnisty, jos luukkua ei suljeta hyvin.
  - Rumpu pyörii myötäpäivään ja vastapäivään noin 3 minuuttia.
3. Kun ohjelma on valmis, näyttöön tulee Kalibrointi valmis -viesti ja pesukoneen virta katkeaa automaattisesti.



## Äänenvoimakkuus

Voit säätää järjestelmän ja mediaäänien äänenvoimakkuutta.

1. Napauta .
2. Valitse **Äänenvoimakkuus** kääntämällä **Valintakiekko** -nuppia ja paina sitten -painiketta.
3. Paina -painiketta valitaksesi haluamasi asetuksen.
  - Oletusasetus on 3.
  - Voit valita vaihtoehdon 1, 2, 3, tai .



## Kieli

Voit vaihtaa järjestelmän kieltä.

1. Napauta .
2. Valitse **Kieli** kääntämällä **Valintakiekko** -nuppia ja paina sitten -painiketta.
3. Valitse haluttu kieli kääntämällä **Valintakiekko** -nuppia ja paina sitten -painiketta.



## Wi-Fi

Paina kytkeäksesi pesukoneen Wi-Fi-yhteyden käyttöön tai pois.

1. Napauta .
2. Valitse **Wi-Fi** kääntämällä **Valintakiekko** -nuppia ja paina sitten -painiketta.



# Toiminnot

---

3. Valitse **Käytössä** tai **Pois** painamalla -painiketta.
- Pesukoneen Wi-Fi on tehtaalta toimitettaessa oletusasetuksena poissa käytöstä. Pesukoneen Wi-Fi kytkeytyy kuitenkin automaattisesti käyttöön, kun pesukoneen virta kytketään ensimmäistä kertaa. Lopullinen Wi-Fi- asetus pysyy käytössä pesukoneen virran tilasta huolimatta.
  - Kun pesukoneen Wi-Fi kytketään käyttöön ja yhteys verkkoon muodostetaan, pesukone pysyy yhteydessä verkkoon, vaikka virta katkaistaisiinkin.
  - Wi-Fi  ilmaisee, että pesukone on yhdistetty reitittimeen Wi-Fi-yhteydellä.

## Tehdasasetukset

Voit nollata pesukoneen.

1. Pidä -painiketta painettuna 3 sekuntia.
2. Valitse **Tehdasasetukset** kääntämällä **Valintakieppo** -nuppia ja paina sitten -painiketta.
  - Pesukoneesi nollautuu tehdasasetuksiin.

---



## Erikoisominaisuudet

---

### Smart control (vain tietyt mallit)

Voit muodostaa yhteyden SmartThings-sovellukseen ja etäohjata pesukonettasi.

#### Pesukoneen yhdistäminen

1. Lataa ja avaa SmartThings-sovellus älypuhelimessasi tai tabletissasi (Android & iOS).
2. Kytke pesukoneeseen virta painamalla -painiketta.
3. Paina ja pidä painettuna -painiketta.
  - a. Pesukone siirtyy AP-tilaan ja yhdistää älypuhelimeesi tai tablettiisi.
  - b. Todenna pesukone painamalla -painiketta.
  - c. Kun todennusprosessi on valmis, pesukone on yhdistetty sovellukseen onnistuneesti.
    - Voit käyttää useita SmartThings-sovelluksissa käytettävissä olevia ominaisuuksia.

#### HUOM.

- Jos pesukone ei muodosta yhteyttä SmartThings-sovellukseen, yritä uudelleen.
- Tarkista reitittimesi, jos kohtaat internetyhteysongelmia yhdistettyäsi pesukoneesi SmartThings-sovelluksella.
- Jos Wi-Fi on pois päältä, siirry Valinnat-valikkoon napauttamalla  ja kytke se päälle valitsemalla Wi-Fi.
- Kun pesukoneen Wi-Fi kytketään käyttöön, pesukoneeseen voi muodostaa yhteyden älypuhelimesi tai tablettiisi SmartThings-sovelluksella pesukoneen virran tilasta riippumatta. Pesukone näkyy kuitenkin offline-tilassa SmartThings-sovelluksessa, jos pesukoneen Wi-Fi ei ole käytössä.
- Sulje luukku ennen Smart Control -toiminnon käynnistämistä.
- Jos käytät pesukonetta hetken yhdistämättä sitä SmartThings-sovellukseen, Smart Control -ponnahdusviesti tulee näkyviin 3 sekunniksi.
- Jos pesukoneen Wi-Fi ei ole yhteydessä tukiasemaan (AP, access point), Wi-Fi kytkeytyy pois käytöstä kun virta katkaistaan.

#### Stay Connect

Ota käyttöön Stay Connect -toiminto SmartThings-sovelluksessasi, jos haluat pitää Smart Control -toiminnon käytössä ohjelman päätyttyä. Pesukoneen yhteys sovellukseen säilyy, joten voit lähettää lisäohjeita kotoa tai kauempaa.

1. Jos otat Stay Connect -toiminnon käyttöön SmartThings-sovelluksessa, pesukone pysyy virransäätötilassa ohjelman päätyttyä.
  - Stay Connect -toiminto on aktiivisena enintään 7 päivää, jos luukku pysyy suljettuna.
2. Kun Stay Connect -toiminto on aktiivinen, Smart Control, Luukun lukitus- ja Wi-Fi-kuvakkeet syttyvät pesukoneen näytössä.
3. Voit ohjata pesukonettasi kätevästi lisäämällä huuhtelu-, linkous- ja kuivausohjelmia SmartThings-sovelluksella.

#### HUOM.

- Pesukone siirtyy virransäätötilaan, kun käyttö keskeytetään, vaikka se ei olisi yhteydessä SmartThings-sovellukseen.
- Joissain tapauksissa vain Luukun lukitus -kuvake palaa.

# Toiminnot

## SmartThings

### Wi-Fi-yhteys

Siirry älypuhelimessa tai tabletissa kohtaan **Settings (Asetukset)**, kytke langaton yhteys päälle ja valitse tukiasema.

- Tämä kone tukee Wi-Fi 2,4 GHz -protokollia.

### Lataa

Etsi sovelluskaupasta (Google Play Store, Apple App Store, Samsung Galaxy Apps) SmartThings-sovellus haksanalla "SmartThings". Lataa ja asenna sovellus laitteellesi.

#### HUOM.

Sovellusta saatetaan muuttaa ominaisuuksien parantamiseksi ilman erillistä ilmoitusta.

### Sisäänkirjautuminen

Sinun on ensin kirjauduttava sisään SmartThings-sovellukseen Samsung-tilisi kautta. Voit luoda uuden Samsung-tilin sovelluksen ohjeiden avulla. Et tarvitse erillistä sovellusta tilin luomiseen.

#### HUOM.

Jos sinulla on Samsung-tili, käytä tiliä sisäänkirjautumiseen. Rekisteröity Samsung-älypuhelimien tai -tablettien käyttäjä kirjataan automaattisesti sisään.

### Laitteen rekisteröiminen SmartThings-sovellukseen

1. Varmista, että älypuhelimesi tai tablettisi on yhdistetty langattomaan verkkoon. Jos näin ei ole, siirry kohtaan **Settings (Asetukset)**, kytke langaton yhteys päälle ja valitse tukiasema.
2. Avaa **SmartThings** älypuhelimessa tai tabletissa.
3. Jos näet viestin A new device is found. (Uusi laite on löydetty.), valitse **Add (Lisää)**.
4. Jos viestiä ei näy, valitse **+** ja valitse pesukoneesi käytettävissä olevista laitteista. Jos laitteesi ei ole luettelossa, valitse **Device Type (Laitteen tyyppi) > Specific Device Model (Tietty laitemalli)** ja lisää laitteesi manuaalisesti.
5. Rekisteröi laitteesi SmartThings-sovellukseen seuraavasti.
  - a. Lisää laitteesi SmartThings-sovellukseen. Varmista, että laitteesi on yhdistetty SmartThings-sovellukseen.
  - b. Kun rekisteröinti on valmis, laitteesi näkyy älypuhelimessasi tai tabletissasi.

---

## Avointa lähdekoodia koskeva ilmoitus

---

Tähän tuotteeseen sisältyvä ohjelmisto sisältää avoimen lähdekoodin ohjelmistoa. Lähdekoodi on saatavilla kolmen vuoden ajan tuotteen viimeisestä toimituksesta ottamalla yhteyttä tukitiimiimme osoitteessa <http://opensource.samsung.com> (Käytä Inquiry (Tiedustelu) -valikkoa.)

Lähdekoodin voi pyytää toimittamaan myös fyysisellä tietovälillä, kuten CD-ROM-levyllä. Tästä veloitetaan pieni maksu.

Linkki [http://opensource.samsung.com/opensource/SMART\\_AT\\_051/seq/0](http://opensource.samsung.com/opensource/SMART_AT_051/seq/0) johtaa tähän tuotteeseen liittyvän avoimen lähdekoodin käyttöoikeustietoihin. Tämä tarjous on voimassa kaikille tämän tiedon vastaanottajille.



### HUOM.



Täten Samsung vakuuttaa, että tämä radiolaite täyttää direktiivin 2014/53/EU vaatimukset ja asiaankuuluvat lakisääteiset vaatimukset Isossa-Britanniassa. EU-vaatimustenmukaisuusvakuutuksen teksti ja Ison-Britannian vaatimustenmukaisuusvakuutus ovat luettavissa kokonaisuudessaan osoitteessa: Virallinen vaatimustenmukaisuusvakuutus on osoitteessa <http://www.samsung.com>. Kirjoita laitteen mallin nimi kohtaan Tuki > Etsi tuotetukea. Radiotaajuuslähettimen enimmäisteho: 20 dBm / 2,402 GHz – 2,480 GHz.

# Huolto

Pidä pesukone puhtaana, jotta sen pesuteho ei kärsisi ja jotta se kestäisi pitempään.

## Koneen puhdistus<sup>+</sup>

Käytä tätä ohjelmaa säännöllisesti rumpun puhdistamiseen ja bakteerien poistamiseen. Tämä ohjelma kuumentaa veden lämpötilaan 60 °C – 70 °C, ja poistaa myös kerääntyneen lian luukun kumitiivisteestä.

1. Napauta .
2. Käännä **Valintakiekko** valitaksesi **Koneen puhdistus<sup>+</sup>** -ohjelman.
3. Paina ja pidä painettuna -painiketta.

### HUOMIO

- Älä käytä rumpun puhdistamiseen mitään puhdistusaineita. Rumpun kemikaalijäämät saattavat vahingoittaa pyykkiä tai pesukoneen rumpua.
- Vältä kalkkikertymiä lisäämällä oikea määrä pesuainetta veden kovuuden mukaan tai lisäämällä veden pehmennysainetta pesuaineen kanssa.

## Koneen puhdistus<sup>+</sup> -muistutus

Ohjauspaneelin näyttöön ilmestyy hälytysviesti, kun on aika suorittaa Koneen puhdistus<sup>+</sup> -ohjelma.

- **Koneen puhdistus<sup>+</sup>** -muistutus vilkkuu ohjauspaneelissa 40 pesukerran välein. On suositeltavaa suorittaa **Koneen puhdistus<sup>+</sup>** säännöllisesti.
- Kun näet tämän muistutuksen vilkkuvan ensimmäistä kertaa, voit ohittaa muistutuksen 6 peräkkäistä pesukertaa. 7. pesukerran jälkeen muistutus häviää. Se ilmestyy kuitenkin uudelleen näkyviin 40. pesukerran jälkeen.
- Vaikka viimeinen prosessi on päättynyt, **"Koneen puhdistus valmis"** -viesti saattaa pysyä näkyvissä.
- Voit tallentaa **Koneen puhdistus<sup>+</sup>**-kerrat juoksevasti painamalla **virtapainiketta**. Tämä ei pysäytä tai sammuta konetta, se merkitsee vain käyttökerrat.
- Vaikka **"Koneen puhdistus valmis"** ei häviä näkyvistä, kone toimii normaalisti.
- On suositeltavaa suorittaa ohjelma säännöllisesti hygieniasyistä.

## Hätäyhjennys

Tyhjennä vesi rummusta sähkökatkoksen sattuessa, ennen kuin otat pyykit pois koneesta.

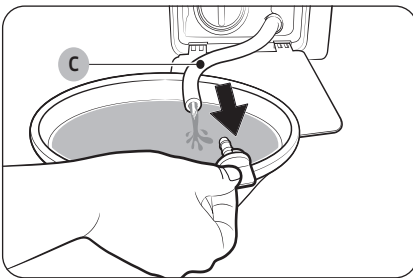
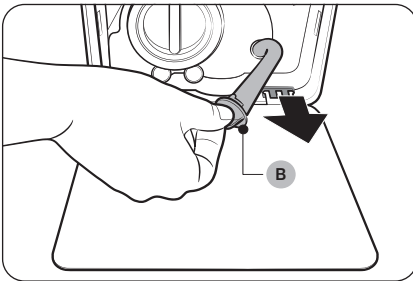
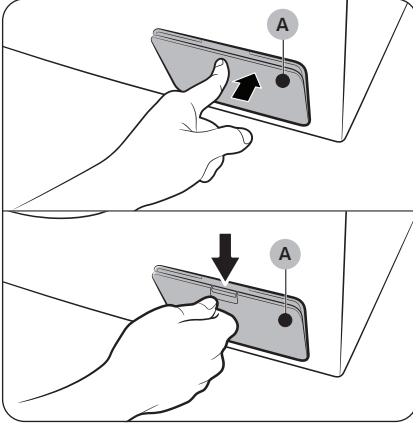

1. Sammuta pesukone ja irrota sen virtajohto pistorasiasta.
2. Avaa **sihdin suojus (A)**.
  - TYYPPI 1: Avaa **sihdin suojus (A)** painamalla sen yläosaa kevyesti.
  - TYYPPI 2: Avaa **sihdin suojus (A)** painamalla sen salpaa alaspäin.
3. Aseta jokin tyhjä, tilava säiliö suojuksen ympärille ja vedä hätäyhjennysputki säiliöön samalla, kun pidät kiinni putken **suojuksesta (B)**.
4. Avaa putken suojus ja anna **hätäyhjennysputkessa (C)** olevan veden valua säiliöön.
5. Kun olet valmis, sulje putken suojus ja aseta putki takaisin paikoilleen. Sulje tämän jälkeen sihdin suojus.

### HUOM.

Käytä tilavaa säiliötä, sillä rummussa saattaa olla odotettua enemmän vettä.

# Huolto

## Siivous

### Pesukoneen pinta

Käytä pehmeää liinaa ja tavallista, hankaamatonta pesuainetta. Älä ruiskuta vettä pesukoneen päälle.

### Sihti

Puhdista vesiletkun sihti kerran tai kaksi vuodessa.

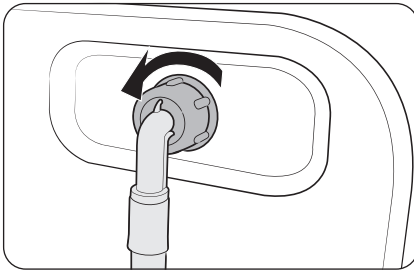

1. Sammuta pesukone ja irrota sen virtajohto pistorasiasta.
2. Sulje hana.
3. Löysää pesukoneen takaosassa olevaa letkua ja irrota se. Suojaa letkua kankaalla, jottei siitä vuotaisi vettä.

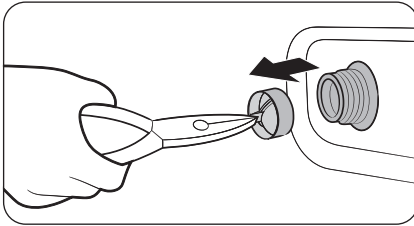

4. Vedä sihti pihdeillä pois imuventtiilistä.
5. Upota sihti täysin veteen siten, että sen kierreltiinkin on veden alla.
6. Kuivata sihti kauttaaltaan jossakin varjoisassa paikassa.
7. Aseta sihti takaisin imuventtiiliin ja kiinnitä vesiletku venttiiliin uudelleen.
8. Avaa hana.

### HUOM.

Jos sihti on tukossa, näytössä näytetään koodi **”Tarkista veden tulo.”**

## Nukkasiihti

Nukkasiihti on syytä puhdistaa joka toinen kuukausi, jotta se ei menisi tukkoon. Jos nukkasiihti on tukossa, vaahdotoiminto ei toimi niin tehokkaasti.

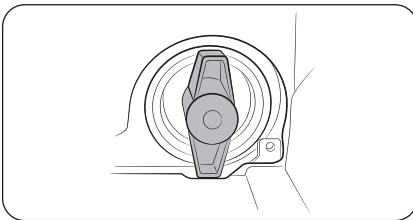
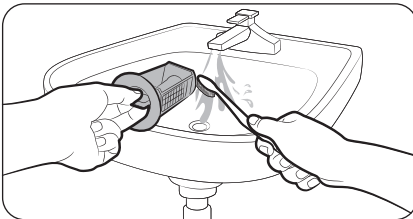
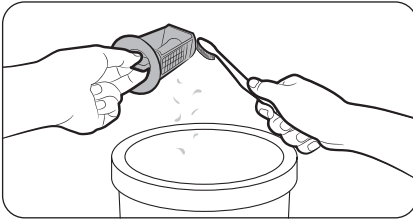
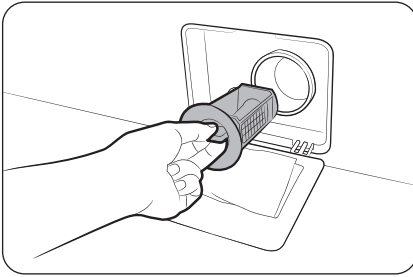

1. Sammuta pesukone ja irrota sen virtajohto pistorasiasta.
2. Valuta rummussa oleva vesi pois. Katso osio **Hätäyhjennys**.
3. Avaa **sihdin suojus**.
  - TYYPPI 1: Avaa **sihdin suojus** painamalla sen yläosaa kevyesti.
  - TYYPPI 2: Avaa **sihdin suojus** painamalla sen salpaa alaspäin.
4. Käännä nukkasiihdin nuppia vasemmalle ja huuhto ylimääräinen vesi pois.
5. Puhdista nukkasiihti pehmeällä harjalla.
  - Hävitä jätteet kotitalousjätteiden mukana.
6. Puhdista nukkasiihti pehmeällä harjalla. Varmista, ettei sihdin sisällä oleva tyhjennyspumppun potkuri ole jumissa.
7. Aseta nukkasiihti takaisin paikoilleen ja käännä sihdin nuppia oikealle.

### HUOM.

- Joissakin nukkasiihdeissä on turvanappi, jottei lapsille pääsisi tapahtumaan vahinkoja. Avaa nukkasiihdin turvanappi painamalla sitä ja kääntämällä sitä vastapäivään. Turvanupin jousitusmekanismi auttaa sihdin avaamisessa.
- Sulje nukkasiihdin turvanappi painamalla sitä ja kääntämällä sitä myötäpäivään. Jousesta kuuluva ritinä on normaalia.

# Huolto

## HUOM.

- Viesti "**Tarkista poistosuodatin**" tulee näkyviin ohjauspaneelin näyttöön joka 100. pesun jälkeen.
- Jos pumpun sihti on tukossa, näytössä näytetään koodi "**Tarkista poistosuodatin**".

## HUOMIO

- Varmista sihdin puhdistamisen jälkeen, että sihdin nuppi on täysin kiinni. Muutoin laite voi vuotaa.
- Varmista sihdin puhdistamisen jälkeen, että se on kunnolla paikoillaan. Muutoin laite voi vuotaa tai toimia väärin.

## Pesuainelokero

Estä pesuainejäämien kertymistä pesuainelokeroon puhdistamalla pesuainelokero kerran tai kahdesti kuussa ja aina, kun täytät tai vaihdat pesuaineen tai huuhteluaineen.

## HUOMIO

- Sammuta pesukone ja irrota virtajohto seinästä ennen puhdistuksen aloittamista.
- Jos et aio käyttää pesukonetta pitkään aikaan, tyhjennä pesuaine-/huuhteluainelokero ja puhdista ne huolellisesti.

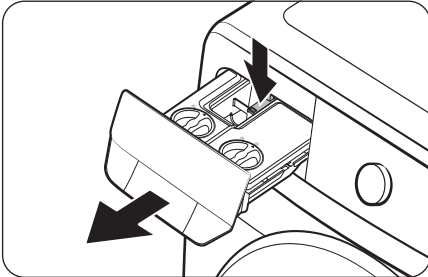

1. Liu'uta pesuainelokero auki samalla, kun painat sen sisällä olevaa **vapautusvipua**.

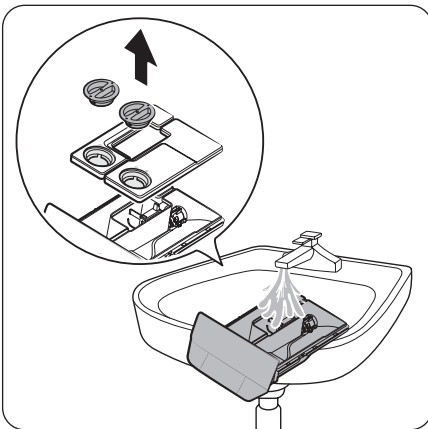

2. Avaa kansi ja puhdista automaattiset pesu-/puhdistusainelokerot vedellä.
  - Pyyhi vesi ja sulje suojukset, kun olet puhdistanut ne.

## HUOM.

Jos annostelijaan on jäänyt kovettunutta pesuainetta, avaa annostelija ja kaada siihen haaleaa vettä kovettuneen pesuaineen sulattamiseksi. Puhdista sen jälkeen annostelijan sisäosa ja takaventtiili huolellisesti.

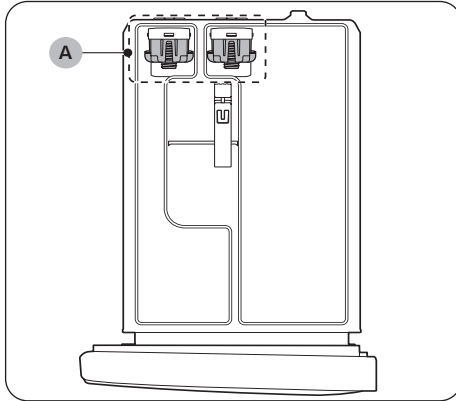

**HUOM.**

- Älä käytä harjaa tai muuta puhdistusvälinettä puhdistusainelokeron **osan (A)** puhdistamiseen. Huuhtele se vain vedellä.
- Älä pura osaa (A).

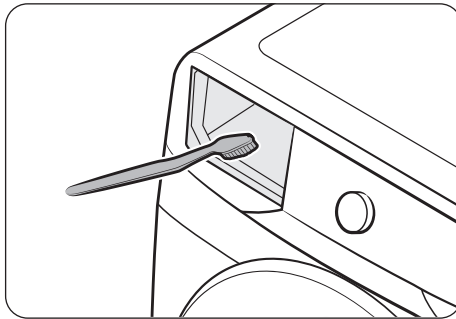

3. Puhdista lokeron syvennys pulloharjalla poistaaksesi pesuainejäämät ja kalkin syvennyksestä.

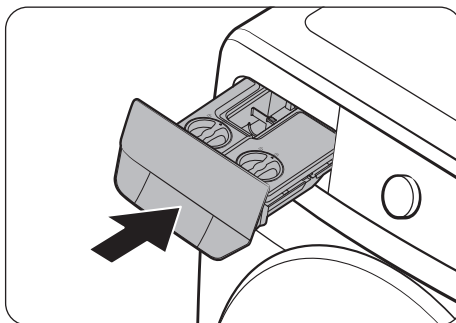

4. Laita pesuainelokero takaisin pesukoneeseen.

**HUOM.**

- Varmista ennen pesuainelokeron asettamista, että lokeron ura on täysin kuiva.
- Peitä molempien annostelijoiden suojat ja aseta ne takaisin pesuainelokeroon.

**HUOMIO**

Älä ruiskuta vettä pesuainelokeron syvennykseen. Se voi aiheuttaa sähköiskun tai tulipalon.

# Huolto

---

## Pesukoneen sulattaminen

---

Pesukone saattaa jäätyä, jos lämpötila on alle 0 °C.

1. Sammuta pesukone ja irrota sen virtajohto pistorasiasta.
2. Kaada lämmintä vettä vesihanan päälle, kunnes vesiletku löystyy.
3. Irrota vesiletku ja liota sitä lämpimässä vedessä.
4. Kaada rumpuun lämmintä vettä ja anna seisoa n. 10 minuuttia.
5. Kytke vesiletku hanaan.

### HUOM.

Jos pesukone ei edelleenkaan toimi normaalisti, toista edelliset vaiheet, kunnes kone toimii ongelmitta.

## Pitkää käyttämättömänä seisottamista edeltävät suojatoimet

---

Vältä pesukoneen jättämistä käyttämättä pitkäksi aikaa. Jos kuitenkin teet näin, tyhjennä kone vedestä ja irrota virtajohto pistorasiasta.

1. Valitse **Huuhtelu + linkous** kääntämällä **Valintakiekko** -nuppia.
2. Tyhjennä rumpu ja paina ja pidä sitten -painiketta painettuna.
3. Kun ohjelma on päättynyt, sulje vesihana ja irrota vesiletku.
4. Sammuta pesukone ja irrota sen virtajohto pistorasiasta.
5. Avaa luukku, jotta ilma pääsisi kiertämään rummussa.

# Vianetsintä

Jos ilmenee ongelma, tarkista viesti LCD-näytöllä ja noudata näytöllä annettuja ohjeita.

Jos virhe toistuu, ota yhteys huoltoon.

## Tarkistettavat kohdat

Jos pesukoneen käytössä ilmenee ongelmia, tarkista ensin alla olevan taulukon tiedot ja kokeile siinä ehdotettuja ratkaisuja.

Ongelma	Toimenpide
<b>Laite ei käynnisty.</b>	<ul style="list-style-type: none"><li>• Varmista, että pesukoneen virtajohto on kiinnitetty pistorasiaan.</li><li>• Varmista, että luukku on suljettu tiiviisti.</li><li>• Varmista, että vesihanat ovat auki.</li><li>• Käynnistä pesukone painamalla ja pitämällä &gt;  -painiketta painettuna.</li><li>• Varmista, että Lapsilukko -toiminto ei ole käytössä.</li><li>• Ennen kuin pesukone alkaa täyttyä, siitä kuuluu napsahduksia, kun luukun lukitus tarkistetaan ja kone tekee pikatyhjennyksen.</li><li>• Tarkista sulake tai nollaa suojakytkin.</li><li>• Varmista, että virransyöttö toimii oikein.</li><li>• Alijännite havaittu.<ul style="list-style-type: none"><li>- Varmista, että virtajohto on kytketty pistorasiaan.</li></ul></li><li>• Varmista, ettei luukkuun ole tarttunut pyykkiä.</li></ul>
<b>Vettä ei tule riittävästi tai lainkaan.</b>	<ul style="list-style-type: none"><li>• Avaa vesihana kokonaan.</li><li>• Varmista, että luukku on suljettu tiiviisti.</li><li>• Varmista, ettei vesiletku ole jäänyt.</li><li>• Varmista, ettei vesiletku ole pahasti mutkalla tai tukossa.</li><li>• Varmista, että vedenpaine on riittävä.</li><li>• Varmista, että kylmä- ja kuumavesihana on kiinnitetty oikein.</li><li>• Puhdista sihti, sillä se saattaa olla tukossa.</li></ul>
<b>Pesuainelokeroon jää pesuainetta pesuohjelman jälkeen.</b>	<ul style="list-style-type: none"><li>• Varmista, että vesi virtaa pesukoneeseen riittävän suurella paineella.</li><li>• Varmista, että pesuaine on lisätty pesuainelokeron keskelle.</li><li>• Varmista, että huuhteluainelokeron suojuus on tiiviisti paikoillaan.</li><li>• Jos käytät rakeista pesuainetta, varmista, että pesuaineen valitsin on yläasennossa.</li><li>• Irrota huuhteluainelokeron suojuus ja puhdista pesuainelokero.</li></ul>

# Vianetsintä

Ongelma	Toimenpide
<b>Laite tärisee liikaa tai pitää liian kovaa ääntä.</b>	<ul style="list-style-type: none"><li>• Varmista, että pesukone on tasaisella, kestäväällä ja luistamattomalla lattialla. Jos lattia ei ole tasainen, säädä koneen korkeutta säätöjaloista.</li><li>• Varmista, että rummun kuljetuspultit on poistettu.</li><li>• Varmista, ettei pesukone osu mihinkään esineisiin.</li><li>• Varmista, että pyykki on asetettu rumpuun tasaisesti.</li><li>• Moottorista voi kuulua ääntä normaalikäytön aikana.</li><li>• Haalarit tai metallikoristellut vaatteet voivat aiheuttaa ääntä pesun aikana. Tämä on normaalia.</li><li>• Metalliesineet, esimerkiksi kolikot, voivat aiheuttaa ääntä. Poista ylimääräiset esineet rummusta tai sihtikotelosta pesun jälkeen.</li><li>• Aseta pyykki uudelleen koneeseen. Jos peset vain yhden vaatekappaleen, esim. kylpytakin tai farkut, viimeinen linkous voi jäädä epätäydelliseksi ja näytössä näkyy virheviesti ”<b>Tasaa pyykkikuorma ja käynnistä uudelleen</b>”.</li></ul>
<b>Kone ei tyhjene ja/tai linkoa.</b>	<ul style="list-style-type: none"><li>• Varmista, että poistoletku on suorassa koko matkalta huuhtelujärjestelmään asti. Jos tyhjennyksessä on jokin ongelma, soita huoltopalveluun.</li><li>• Varmista, ettei nukkasihiti ole tukossa.</li><li>• Sulje luukku paina ja pidä sitten ▷  -painiketta painettuna. Pesukone ei turvallisuusyysti aloita kuivausta tai linkousta, jos luukku ei ole suljettu.</li><li>• Varmista, että poistoletku ei ole jäänyt tai tukossa.</li><li>• Varmista, että poistoletkun käyttämä huuhtelujärjestelmä ei ole tukossa.</li><li>• Jos pesukone ei saa riittävästi virtaa, se ei käynnistä huuhtelua tai linkousta väliaikaisesti. Kone alkaa taas toimia normaalisti, kun se saa riittävästi virtaa.</li><li>• Varmista, että poistoletku on oikeassa asennossa sen kiinnitystavan mukaisesti.</li><li>• Puhdista nukkasihiti, sillä se saattaa olla tukossa.</li></ul>
<b>Luukku ei aukea.</b>	<ul style="list-style-type: none"><li>• Pysäytä pesukone painamalla ja pitämällä ▷  -painiketta painettuna.</li><li>• Luukun lukituksen avaamiseen saattaa kulua hetki.</li><li>• Luukku ei avaudu 3 minuuttiin koneen pysähtymisen ja virran sammuttamisen jälkeen.</li><li>• Varmista, että kaikki vesi on huuhdottu pois rummusta.</li><li>• Luukku ei välttämättä aukea, jos rummussa on vettä. Huuhto vesi pois rummusta ja avaa luukku manuaalisesti.</li><li>• Varmista, että luukun lukituksen merkkivalo ei pala. Luukun lukituksen merkkivalo sammuu, kun vesi on poistettu pesukoneesta.</li></ul>

Ongelma	Toimenpide
<b>Liikaa vaahtoa.</b>	<ul style="list-style-type: none"> <li>Varmista, että käytät oikeantyyppistä pesuainetta oikealla tavalla.</li> <li>Vähennä vaahtoamista käyttämällä erittäin tehokasta (HE) pesuainetta.</li> <li>Käytä vähemmän pesuainetta pehmeälle vedelle, vähäiselle pyykkimäärälle ja vain hieman likaisille vaatteille.</li> <li>Emme suosittele käyttämään muita kuin erittäin tehokkaita pesuaineita.</li> </ul>
<b>Pesuainetta ei voi lisätä.</b>	<ul style="list-style-type: none"> <li>Varmista, ettei pesu- tai huuhteluaineen määrä ylitä enimmäisrajaa.</li> </ul>
<b>Laite pysähtyy.</b>	<ul style="list-style-type: none"> <li>Kytke virtajohto toimivaan pistorasiaan.</li> <li>Tarkista sulake tai nollaa suojakytkin.</li> <li>Sulje luukku ja käynnistä pesukone sitten painamalla ja pitämällä ► -painiketta painettuna. Pesukone ei turvallisuussyistä aloita kuivausta tai linkousta, jos luukkua ei ole suljettu.</li> <li>Ennen kuin pesukone alkaa täyttyä, siitä kuuluu napsahduksia, kun luukun lukitus tarkistetaan ja kone tekee pikatyhjennyksen.</li> <li>Pesuohjelmassa voi olla tauko tai liotusvaihe. Odota hetki ja katso, jatkaako kone toimintaansa.</li> <li>Varmista, ettei tuloletkun hananpuoleisen pään sihti ole tukossa. Puhdista sihti säännöllisesti.</li> <li>Jos pesukone ei saa riittävästi virtaa, se ei käynnistä huuhtelua tai linkousta väliaikaisesti. Kone alkaa taas toimia normaalisti, kun se saa riittävästi virtaa.</li> </ul>
<b>Koneen täyttöveden lämpötila on väärä.</b>	<ul style="list-style-type: none"> <li>Avaa molemmat hanat kokonaan.</li> <li>Varmista, että oikea lämpötila on valittu.</li> <li>Varmista, että letkut on kytketty oikeisiin hanoihin. Huuhtelee vesiputket.</li> <li>Varmista, että lämminvesivaraaja on asetettu syöttämään vähintään 49 °C:n lämpöistä vettä. Tarkista myös lämminvesivaraajan kapasiteetti ja lämmitysnopeus.</li> <li>Irrota letkut ja puhdista sihti. Sihti saattaa olla tukossa.</li> <li>Kun pesukone täyttyy, veden lämpötila saattaa vaihdella, kun automaattinen lämpötilanhallinta tarkistaa täyttöveden lämpötilan. Tämä on normaalia.</li> <li>Kun pesukone täyttyy, annostelijan läpi saatetaan laskea pelkästään kylmää tai kuumaa vettä, kun kylmä tai kuuma lämpötila on valittu. Tämä on osa automaattisen lämpötilanhallinnan normaalia toimintaa, kun pesukone mittaa veden lämpötilaa.</li> </ul>

# Vianetsintä

Ongelma	Toimenpide
<b>Pyykki on märkää ohjelman päätyttyä.</b>	<ul style="list-style-type: none"><li>• Käytä nopeaa tai erittäin nopeaa linkousta.</li><li>• Voit vähentää vaahtoamista käyttämällä erittäin tehokasta (HE) pesuainetta.</li><li>• Pyykkimäärä on liian pieni. Jos pyykkiä on liian vähän (muutama vaatekappale), määrä voi olla epätasapainossa, jolloin linkous ei toimi tehokkaasti.</li><li>• Varmista, ettei poistoletku ole taipunut tai tukossa.</li></ul>
<b>Laitteesta vuotaa vettä.</b>	<ul style="list-style-type: none"><li>• Varmista, että luukku on suljettu tiiviisti.</li><li>• Varmista, että kaikki vesiletkut on kiinnitetty tiiviisti paikoilleen.</li><li>• Varmista, että poistoletkun pää on kiinnitetty oikein huuhtelujärjestelmään.</li><li>• Vältä laitteen ylikuormittamista.</li><li>• Vähennä vaahtoamista käyttämällä erittäin tehokasta (HE) pesuainetta.</li><li>• Tarkista poistoletku.<ul style="list-style-type: none"><li>- Varmista, että poistoletkun pää ei ole lattialla.</li><li>- Varmista, että poistoletku ei ole tukossa.</li></ul></li><li>• Tarkista, onko luukun ja kalvon väliin juuttunut jotakin.<ul style="list-style-type: none"><li>- Jos luukun ja kalvon väliin on juuttunut jotakin, se saattaa aiheuttaa vuodon tai vahingoittaa kalvoa.</li></ul></li></ul>
<b>Laite haisee pahalle.</b>	<ul style="list-style-type: none"><li>• Liika vaahto kerääntyy laitteen aukkoihin ja saattaa aiheuttaa hajuja.</li><li>• Puhdista laite säännöllisesti puhdistusohjelmalla.</li><li>• Puhdista luukun tiiviste (kalvo).</li><li>• Kuivaa pesukoneen sisäosat ohjelman päätyttyä.</li></ul>
<b>Vaahtoa ei näy (vain vaahtotoimintomalleissa).</b>	<ul style="list-style-type: none"><li>• Vaahtoa ei ehkä näy, jos rummussa on liikaa vaatteita.</li><li>• Jos pyykki on hyvin likaista, vaahtoa ei saata muodostua lainkaan.</li></ul>
<b>Näyttöön tulee viesti, jonka mukaan annostelija on auki.</b>	<ul style="list-style-type: none"><li>• Tarkasta, onko pesuainelokero suljettu oikein.<ul style="list-style-type: none"><li>- Avaa pesuainelokero ja sulje se uudelleen. Varmista, että se on suljettu oikein.</li></ul></li></ul>
<b>Pidentynyt pesuaika.</b>	<ul style="list-style-type: none"><li>• Todellinen pesuaika saattaa olla eri kuin ohjauspaneelissa pesuohjelman valinnan aikana näytetty aika-arvio.</li></ul>
<b>Tahroja vaatteissa.</b>	<ul style="list-style-type: none"><li>• Älä kaada huuhteluainetta suoraan vaatteisiin. Huuhteluaineen levittäminen suoraan vaatteisiin voi jättää tahroja (esimerkiksi rasvaisia läikkeitä tai pinttynyttä likaa), joiden irrottaminen saattaa olla hankalaa.</li></ul>

- Jos virhe toistuu, ota yhteys huoltoon. Huoltokeskuksen numero on tuotteeseen kiinnitettyssä kilvessä.
- Samsung ei ole vastuussa mistään tuotteen vahingosta tai henkilövahingosta tai muusta tuotteen turvallisuuteen liittyvästä ongelmasta, jotka syntyvät huolloista, joissa ei noudateta tässä huolto-ohjeessa annettuja ohjeita. Takuu ei kata tuotteen vaurioita, jotka aiheutuvat (muun kuin Samsungin sertifioiman palveluntarjoajan) yrityksestä korjata tuotetta.

## Koodit

Jos pesukone ei toimi, näytöllä saatetaan näyttää virhekoodi. Tutustu alla olevaan taulukkoon ja kokeile siinä ehdotettuja ratkaisuja.

Koodi	Toimenpide
<b>Tarkista poistosuodatin</b>	<p>Vedenpoisto ei toimi.</p> <ul style="list-style-type: none"><li>• Varmista, että poistoletku ei ole jäänyt tai tukossa.</li><li>• Varmista, että poistoletku on oikeassa asennossa sen kiinnitystavan mukaisesti.</li><li>• Puhdista nukkasihdi, sillä se saattaa olla tukossa.</li><li>• Varmista, että poistoletku on suorassa koko matkalta huuhtelujärjestelmään asti.</li><li>• Jos näyttökoodi näkyy edelleen, ota yhteyttä asiakaspalveluun.</li></ul>
<b>Tarkista veden tulohana ja käynnistä uudelleen</b>	<p>Laitteeseen ei tule vettä.</p> <ul style="list-style-type: none"><li>• Varmista, että vesihanat ovat auki.</li><li>• Varmista, etteivät vesiletkut ole tukossa.</li><li>• Varmista, etteivät vesihanat ole jäätyneet.</li><li>• Varmista, että vesi virtaa pesukoneeseen riittävän suurella paineella.</li><li>• Varmista, että kylmä- ja kuumavesihana on kiinnitetty oikein.</li><li>• Puhdista sihti, sillä se saattaa olla tukossa.</li><li>• Kaikki painikkeet kytketään pois päältä 3 minuutin ajaksi tietokoodin näyttämisen jälkeen.</li><li>• Kun ”<b>Tarkista veden tulohana ja käynnistä uudelleen</b>” -viesti tulee näkyviin, kone tyhjentää vettä 3 minuuttia. Tänä aikana virtapainike on pois käytöstä.</li></ul>
<b>Yhdistä kuumen/ kylmän veden letku oikein</b>	<ul style="list-style-type: none"><li>• Varmista, että kylmävesiletku on kytketty tiiviisti kylmävesihanaan. Jos se on kytketty kuumavesihanaan, vaatteet saattavat menettää muotonsa joissakin ohjelmissa.</li></ul>
<b>Tasaa pyykkikuorma ja käynnistä uudelleen</b>	<p>Linkous ei toimi.</p> <ul style="list-style-type: none"><li>• Varmista, että pyykki on levitetty tasaisesti koneen sisälle.</li><li>• Varmista, että pesukone on tasaisella, vankalla alustalla.</li><li>• Aseta pyykki uudelleen koneeseen. Jos peset vain yhden vaatekappaleen, esim. kylpytakin tai farkut, viimeinen linkous voi jäädä epätäydelliseksi ja näytössä näkyy virheviesti ”<b>Tasaa pyykkikuorma ja käynnistä uudelleen</b>”.</li></ul>
<b>Sulje pesukoneen luukku ja yritä uudelleen</b>	<p>Pesukonetta käytetään luukku auki.</p> <ul style="list-style-type: none"><li>• Varmista, että luukku on suljettu tiiviisti.</li><li>• Varmista, ettei luukkuun ole tarttunut pyykkiä.</li></ul>

# Vianetsintä

Koodi	Toimenpide
OC	Vesi vuotaa yli. <ul style="list-style-type: none"><li>• Käynnistä laite uudelleen linkouksen jälkeen.</li><li>• Jos näyttökoodi näkyy edelleen, ota yhteyttä lähimpään Samsungin huoltoon.</li></ul>
LC, LC1	Tarkista poistoletku. <ul style="list-style-type: none"><li>• Varmista, että poistoletkun pää ei ole lattialla.</li><li>• Varmista, että poistoletku ei ole tukossa.</li><li>• Jos näyttökoodi näkyy edelleen, ota yhteyttä asiakaspalveluun.</li></ul>
3C	Tarkista rummun moottorin toiminta. <ul style="list-style-type: none"><li>• Käynnistä ohjelma uudelleen.</li><li>• Jos näyttökoodi näkyy edelleen, ota yhteyttä asiakaspalveluun.</li></ul>
3CP	Sähköinen ohjaus on tarkistettava. <ul style="list-style-type: none"><li>• Käynnistä ohjelma uudelleen.</li><li>• Jos näyttökoodi näkyy edelleen, ota yhteyttä asiakaspalveluun.</li></ul>
UC	Tarkista pulsaattorin moottorin toiminta. <ul style="list-style-type: none"><li>• Varmista, että virransyöttö toimii oikein.</li><li>• Jos näyttökoodi näkyy edelleen, ota yhteyttä asiakaspalveluun.</li></ul>
	Alijännite havaittu. <ul style="list-style-type: none"><li>• Varmista, että virtajohto on kytketty pistorasiaan.</li><li>• Jos näyttökoodi näkyy edelleen, ota yhteyttä asiakaspalveluun.</li></ul>
HC	Korkea lämpötila lämmitystarkistuksessa. <ul style="list-style-type: none"><li>• Jos näyttökoodi näkyy edelleen, ota yhteyttä asiakaspalveluun.</li></ul>
1C	Veden tason anturi ei toimi oikein. <ul style="list-style-type: none"><li>• Sammuta kone ja käynnistä ohjelma uudelleen.</li><li>• Jos näyttökoodi näkyy edelleen, ota yhteyttä asiakaspalveluun.</li></ul>
AC	Tarkista tiedonsiirto pää- ja ali-PBA:n välillä. <ul style="list-style-type: none"><li>• Sammuta kone ja käynnistä ohjelma uudelleen.</li><li>• Jos näyttökoodi näkyy edelleen, ota yhteyttä asiakaspalveluun.</li></ul>
8C	MEMS-anturi ei toimi oikein. <ul style="list-style-type: none"><li>• Sammuta kone ja käynnistä ohjelma uudelleen.</li><li>• Jos näyttökoodi näkyy edelleen, ota yhteyttä asiakaspalveluun.</li></ul>
AC6	Tarkista tiedonsiirto pää- ja invertteri-PBA:n välillä. <ul style="list-style-type: none"><li>• Tilasta riippuen kone saattaa jatkaa normaalia toimintaa automaattisesti.</li><li>• Sammuta kone ja käynnistä ohjelma uudelleen.</li><li>• Jos näyttökoodi näkyy edelleen, ota yhteyttä asiakaspalveluun.</li></ul>

---

Koodi	Toimenpide
DC1	Pääluukun lukitus/vapautus ei toimi oikein. <ul style="list-style-type: none"><li>• Sammuta kone ja käynnistä ohjelma uudelleen.</li><li>• Jos näyttökoodi näkyy edelleen, ota yhteyttä asiakaspalveluun.</li></ul>
DC3	Add Door lukitus/avaus ei toimi kunnolla. <ul style="list-style-type: none"><li>• Sammuta kone ja käynnistä ohjelma uudelleen.</li><li>• Jos näyttökoodi näkyy edelleen, ota yhteyttä asiakaspalveluun.</li></ul>

Jos mikä tahansa näyttökoodi näkyy toistuvasti, ota yhteyttä lähimpään Samsungin huoltoon.

# Tekniset tiedot

## Materiaalien hoito-ohjeet

Seuraavissa merkeissä on vaatteiden hoito-ohjeita. Hoito-ohjemerkitöihin lukeutuvat kuivauksen, valkaisuun sekä kuivauksen ja silityksen tai kuivapesun merkit. Merkkien käyttö takaa yhtenevyyden kotimaisten ja ulkomaisten valmistajien vaatteiden välillä.

Noudata hoito-ohjeita, jotta vaatteesi olisivat mahdollisimman pitkäikäisiä ja voisit välttyä pyykkipesuun liittyviltä ongelmilta.

### Pesu

	95 °C kiehuva pesu.
	60 °C kirjopesu.
	60 °C kirjopesu. ("Siliävien" kirjopesu)
	40 °C kirjopesu.
	40 °C varovainen pesu.
	40 °C erittäin varovainen pesu.
	30 °C hienopesu.
	30 °C varovainen hienopesu.
	30 °C erittäin varovainen hienopesu.
	Käsinpesu.
	Ei vesipesua.

### HUOM.

Pesuastiassa olevat numerot tarkoittavat korkeimpia pesulämpötiloja celsiusasteina, joita ei saa ylittää.

### Valkaisu

	Mikä tahansa valkaisu sallittu.
	Vain happivalkaisu sallittu.
	Ei valkaisu.





### Kuivaus

	Rumpukuivaus / kuivaus 80 °C:ssa normaalilla kuivausohjelmalla.
	Rumpukuivaus / kuivaus 60 °C:ssa varovaisella kuivausohjelmalla.
	Ei kuivausta kuivausrummussa
	Kuivaus ripustettuna.
	Kuivaus ripustettuna, vettä valuvana.
	Tasokuivaus.
	Tasokuivaus, vettä valuvana.
	Kuivaus ripustettuna varjossa.
	Kuivaus ripustettuna, vettä valuvana varjossa.
	Tasokuivaus varjossa.
	Tasokuivaus, vettä valuvana varjossa.

### HUOM.

- Pisteet osoittavat kuivausrummun kuivausasteen.
- Viivat osoittavat kuivaustyyppin ja paikan.

## Silitys

	Silitä silityslaudalla enintään 200 °C lämmöllä.
	Silitä silityslaudalla enintään 150 °C lämmöllä.
	Silitä silityslaudalla enintään 110 °C lämmöllä. Ole varovainen käyttäessäsi höyrysilitysrautaa (käytä ilman höyryä).
	Ei silitystä.



### HUOM.

Pisteet ilmaisevat silityksen lämpötila-alueet (höyrystin, höyrysilitysrauta, matkasilitysrauta ja silityskoneet).

## Ammattimainen hoito

	Ammattimainen kuivapesu perkloorietyleenissä ja/tai hiilivedyissä (raskasbenssiini) normaalilla prosessilla.
	Ammattimainen kuivapesu perkloorietyleenissä ja/tai hiilivedyissä (raskasbenssiini) hellävaraisella prosessilla.
	Ammattimainen kuivapesu hiilivedyissä (raskasbenssiini) normaalilla prosessilla.
	Ammattimainen kuivapesu hiilivedyissä (raskasbenssiini) hellävaraisella prosessilla.
	Ei kuivapesua.
	Ammattimainen märkäpesu.
	Varovainen ammattimainen märkäpesu.
	Erittäin varovainen ammattimainen märkäpesu.
	Ei märkäpesua.



### HUOM.

- Kirjaimet ympyrässä osoittavat (P, F) kuiva- tai märkäpesussa käytetyt pesuaineet (W).
- Yleensä viiva symbolin alla merkitsee varovaisempaa käsittelyä (esim. hellävarainen ohjelma helppohoitoisille tekstiileille). Kaksoisviiva merkitsee erittäin hellävaraisen käsittelyn hoitoasteita.

# Tekniset tiedot

## Ympäristönsuojelu

- Tämä laite on valmistettu kierrätettävistä materiaaleista. Jos päätät hävittää sen, ota selvää paikallisista jätemääräyksistä. Katkaise virtajohto, jottei laitetta voisi enää kytkeä sähköverkkoon. Irrota luukku, jotta lapset tai pienet eläimet eivät voisi jäädä laitteen sisälle loukkuun.
- Älä ylitä pesuaineen valmistajien antamia pesuainesuosituksia.
- Käytä tahranpoisto- ja valkaisuainetta vain, jos se on tarpeen.
- Säästät vettä ja energiaa, jos peset vain täysiä koneellisia (tarkka pyykkimäärä riippuu käytettävästä ohjelmasta).

## Varaosatakuu

Takaamme, että seuraavia varaosia on saatavana ammattimaisille korjaajille ja loppukäyttäjille vähintään kymmenen vuoden ajan siitä, kun viimeinen laite on tuotu markkinoille.

- Luukku, luukun saranat ja tiivisteet, muut tiivisteet, luukun lukituskokoontalo ja muoviosat, kuten pesuainelokerot.
- Luettelossa mainittuja osia voi ostaa seuraavalta sivustolta.
  - <http://www.samsung.com/support>

## Virrankulutus valmiustilassa

Virrankulutus	Sammutettuna	0,50 W
	Verkon valmiustila	2,00 W
	Aika verkossa valmiustilassa (WI-FI)	10 min

## Tekniset tiedot

"\*\*"-merkki viittaa eri malleihin välillä 0–9 tai A–Z.

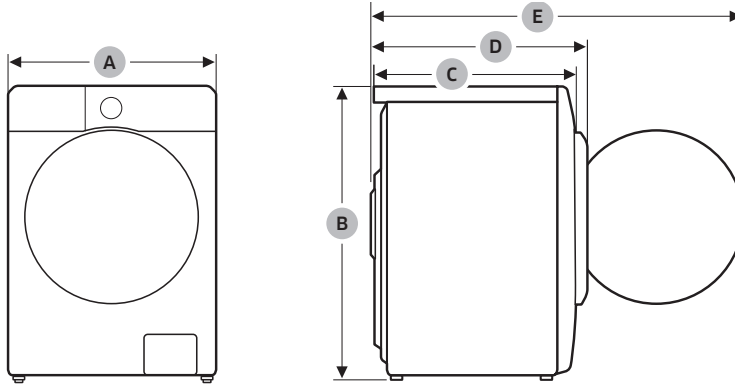

Tyyppi		Edestä täytettävä pesukone		
Mallin nimi		WD9*HG6*****	WD1*HG6*****	
Mitat	A (Leveys)	600 mm		
	B (Korkeus)	850 mm		
	C (Syvyys)	590 mm		
	D	645 mm		
	E	1090 mm		
Vedenpaine		50-1000 kPa		
Nettopaino		71,0 kg		
Pyykin enimmäismäärä		Pesu ja linkous	9,0 kg	10,0 kg
		Kuivaus	6,0 kg	6,0 kg
Virrankulutus	Pesu ja lämmitys	AC 220–240 V / 50 Hz	1900-2300 W	
	Kuivaus		1600-1900 W	
Linkousnopeus		1400 kierr./min		

### HUOM.

- Tuotteen ulkoasua ja teknisiä ominaisuuksia voidaan muuttaa tuotekehityssyistä ilman etukäteisilmoitusta.
- Ilmoitetut mitat voivat poiketa hieman todellisista mitoista mittaustavasta riippuen.

# Tekniset tiedot

## Ohjeelliset tiedot (asetuksen EU 2019/2023 mukaisesti)

Malli	Pesuohjelmat	Kapasiteetti (kg)	Ohjelman kesto (tt.mm)	Energiankulutus (kWh/ohjelma)	Vedenkulutus (l/ohjelma)	Enimmäislämpötila (°C)	Jäännöskosteus (%)	Linkousnopeus (kierr./min)
WD9*HG6*****	Eco 40-60	9	3:48	0,523	75,0	25	53,9	1400
		4	2:54	0,263	44,0	22	53,9	1400
		2,5	2:44	0,188	33,5	21	53,9	1400
	Puuvilla 20 °C	9	3:26	0,319	83,0	20	50,0	1400
		9	2:32	1,365	95,0	60	50,0	1400
	Puuvilla 60 °C + Vaahtoliotus	9	3:02	1,820	114,0	60	50,0	1400
	Tekokuidut 40 °C	4	2:59	0,736	48,0	40	33,0	1200
	Pikapesu 15'	2	0:15	0,015	30,0	15	105,0	800
	Pesu+kuivaus	6	7:11	3,753	107,7	22	-	1400
		3	4:55	2,065	64,6	22	-	1400
WD1*HG6*****	Eco 40-60	10	3:59	1,040	80,0	35	53,9	1351
		5	3:00	0,420	47,5	28	53,9	1351
		2,5	3:00	0,211	36,5	23	53,9	1351
	Puuvilla 20 °C	10	3:26	0,350	75,0	20	53,0	1351
		10	2:32	1,500	110,0	60	53,0	1351
	Puuvilla 60 °C + Vaahtoliotus	10	3:02	2,000	120,0	60	53,0	1351
	Tekokuidut 40 °C	4	2:59	0,820	58,0	40	33,0	1200
	Pikapesu 15'	2	0:15	0,015	42,0	15	105,0	800
	Pesu+kuivaus	6	7:11	3,753	107,7	22	-	-
		3	4:55	2,065	64,6	22	-	-

- Muiden kuin Eco 40-60 -ohjelman arvot sekä pesu- ja kuivausohjelman kesto ovat vain suuntaa-antavia.
- Ilmoitetut aika-arvot voivat poiketa todellisista arvoista vedenpaineen tai veden kovuuden/lämpötilan, pyykin tyyppin/määrän/likaisuuden, käytetyn pesuaineen tyyppin/määrän, virransyötön ja valittujen lisätoimintojen vaikutuksen vuoksi.

### EPREL-tiedot

Jos haluat tarkastella tämän tuotteen energiamerkintätietoja EPREL (European Product Registry for Energy Labelling) -tietokannasta, siirry osoitteeseen [https://eprel.ec.europa.eu/qr/\\*\\*\\*\\*\\*](https://eprel.ec.europa.eu/qr/*****), jossa \*\*\*\*\* tarkoittaa tuotteen EPREL-rekisterinumeroa. Rekisterinumero on merkitty tuotteen luokitusmerkintään.

# Yhteystiedot

## KYSYMYKSET JA KOMMENTIT

MAA	SOITA	TAI VIERAILE VERKKOSIVUILLAMME
UK	0333 000 0333	<a href="http://www.samsung.com/uk/support">www.samsung.com/uk/support</a>
IRELAND (EIRE)	0818 717100	<a href="http://www.samsung.com/ie/support">www.samsung.com/ie/support</a>
GERMANY	06196 77 555 77	<a href="http://www.samsung.com/de/support">www.samsung.com/de/support</a>
FRANCE	01 48 63 00 00	<a href="http://www.samsung.com/fr/support">www.samsung.com/fr/support</a>
SPAIN	91175 00 15	<a href="http://www.samsung.com/es/support">www.samsung.com/es/support</a>
PORTUGAL	"210 608 098 Chamada para a rede fixa nacional Dias úteis das 9h às 20h"	<a href="http://www.samsung.com/pt/support">www.samsung.com/pt/support</a>
LUXEMBURG	261 03 710	<a href="http://www.samsung.com/be_fr/support">www.samsung.com/be_fr/support</a>
NETHERLANDS	088 90 90 100	<a href="http://www.samsung.com/nl/support">www.samsung.com/nl/support</a>
BELGIUM	02-201-24-18	" <a href="http://www.samsung.com/be/support">www.samsung.com/be/support</a> (Dutch) <a href="http://www.samsung.com/be_fr/support">www.samsung.com/be_fr/support</a> (French) "
NORWAY	21 62 90 99	<a href="http://www.samsung.com/no/support">www.samsung.com/no/support</a>
DENMARK	70 70 19 70	<a href="http://www.samsung.com/dk/support">www.samsung.com/dk/support</a>
FINLAND	030-622 75 15	<a href="http://www.samsung.com/fi/support">www.samsung.com/fi/support</a>
SWEDEN	0771-400 300	<a href="http://www.samsung.com/se/support">www.samsung.com/se/support</a>
AUSTRIA	0800 72 67 864 (0800-SAMSUNG)	<a href="http://www.samsung.com/at/support">www.samsung.com/at/support</a>
SWITZERLAND	0800 726 786	" <a href="http://www.samsung.com/ch/support">www.samsung.com/ch/support</a> (German) <a href="http://www.samsung.com/ch_fr/support">www.samsung.com/ch_fr/support</a> (French) "
HUNGARY	0680SAMSUNG (0680-726-7864)	<a href="http://www.samsung.com/hu/support">www.samsung.com/hu/support</a>
CZECH	"800 - SAMSUNG (800-726786)"	<a href="http://www.samsung.com/cz/support">www.samsung.com/cz/support</a>
SLOVAKIA	"0800 - SAMSUNG (0800-726 786)"	<a href="http://www.samsung.com/sk/support">www.samsung.com/sk/support</a>
CROATIA	072 726 786	<a href="http://www.samsung.com/hr/support">www.samsung.com/hr/support</a>
BOSNIA	055 233 999	<a href="http://www.samsung.com/ba/support">www.samsung.com/ba/support</a>
North Macedonia	023 207 777	<a href="http://www.samsung.com/mk/support">www.samsung.com/mk/support</a>
MONTENEGRO	020 405 888	<a href="http://www.samsung.com/support">www.samsung.com/support</a>
SLOVENIA	080 697 267 (brezplačna številka)	<a href="http://www.samsung.com/si/support">www.samsung.com/si/support</a>
SERBIA	011 321 6899	<a href="http://www.samsung.com/rs/support">www.samsung.com/rs/support</a>

MAA	SOITA	TAI VIERAILE VERKKOSIVUILLAMME
Kosovo	038 40 30 90	<a href="http://www.samsung.com/support">www.samsung.com/support</a>
ALBANIA	045 620 202	<a href="http://www.samsung.com/al/support">www.samsung.com/al/support</a>
BULGARIA	"0800 111 31 - Безплатен за всички оператори *3000 - Цена на един градски разговор или според тарифата на мобилният оператор 09:00 до 18:00 - Понеделник до Петък"	<a href="http://www.samsung.com/bg/support">www.samsung.com/bg/support</a>
ROMANIA	"0800872678 - Apel gratuit *8000 - Apel tarifat în rețea Program Call Center Luni - Vineri: 9 AM - 6 PM"	<a href="http://www.samsung.com/ro/support">www.samsung.com/ro/support</a>
ITALIA	800-SAMSUNG (800.7267864)	<a href="http://www.samsung.com/it/support">www.samsung.com/it/support</a>
CYPRUS	8009 4000 only from landline, toll free	<a href="http://www.samsung.com/gr/support">www.samsung.com/gr/support</a>
GREECE	"80111-SAMSUNG (80111 726 7864) from mobile and land line (+30) 210 6897691 from mobile and land line"	
POLAND	"801-172-678* * (opłata według taryfy operatora)"	<a href="http://www.samsung.com/pl/support/">http://www.samsung.com/pl/support/</a>
LITHUANIA	8-800-77777	<a href="http://www.samsung.com/lt/support">www.samsung.com/lt/support</a>
LATVIA	8000-7267	<a href="http://www.samsung.com/lv/support">www.samsung.com/lv/support</a>
ESTONIA	800-7267	<a href="http://www.samsung.com/ee/support">www.samsung.com/ee/support</a>

# Muistio

---

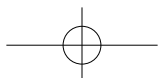
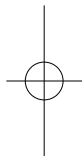
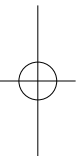
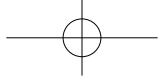

**SAMSUNG**

